

**BRAVILOR  
BONAMAT**

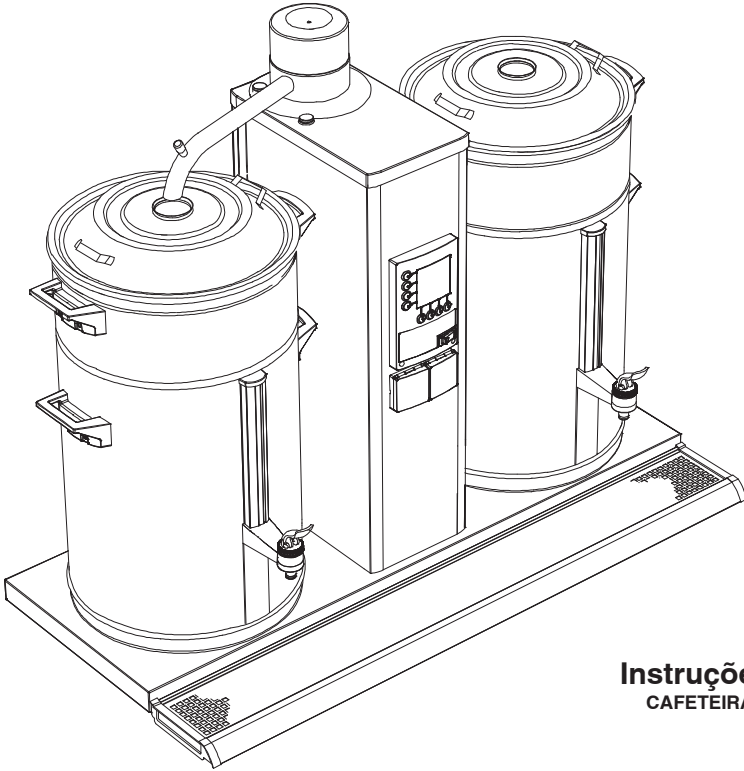

**Instruções de utilização**  
**CAFETEIRA DE FILTRO CIRCULAR**

**PT**

Todos os direitos reservados.

Nenhuma parte deste documento poderá ser copiada e/ou publicada mediante impressão, fotocópia, microfilmagem ou quaisquer outros meios sem o consentimento prévio por escrito do fabricante. Isto é igualmente aplicável às ilustrações e/ou diagramas incluídos.

As informações contidas neste documento estão baseadas em dados gerais relativamente à construção, características dos materiais e métodos de trabalho de nosso conhecimento no momento da publicação; portanto, nos reservamos o direito de efectuar alterações sem aviso prévio. Por essa razão, as instruções fornecidas devem ser consideradas a título de orientação no que concerne à instalação, uso e manutenção da máquina indicada na capa deste documento.

Este documento refere-se à versão padrão da máquina. Assim, o fabricante não assume nenhuma responsabilidade pelos danos derivados de especificações que não sejam relativas à versão padrão da máquina, conforme a mesma lhe for entregue.

A produção deste documento foi efectuada com todos os cuidados possíveis, mas o fabricante não assume nenhuma responsabilidade pelos erros contidos no mesmo ou por quaisquer conseqüências dele derivadas.

**DEDIQUE UM POUCO DE TEMPO PARA LER CUIDADOSAMENTE ESTE MATERIAL ANTES DE UTILIZAR A MÁQUINA.**

**DURANTE A LEITURA, MANTENHA A ABA DOBRÁVEL ABERTA.  
TENHA ESTE DOCUMENTO SEMPRE PERTO DA MÁQUINA.**

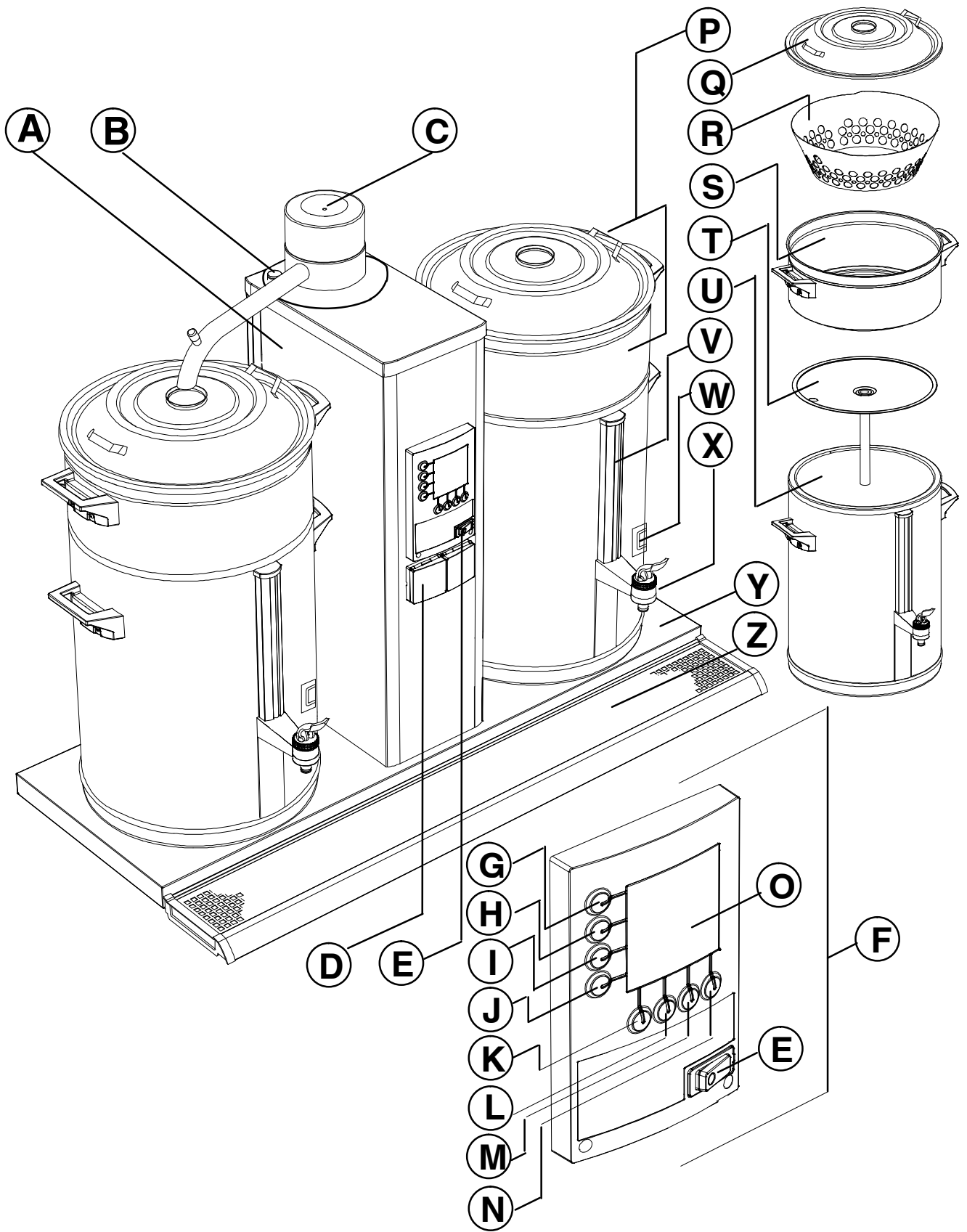

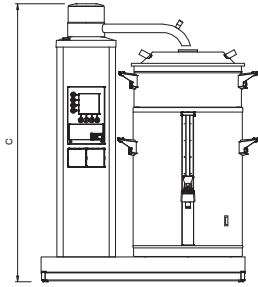
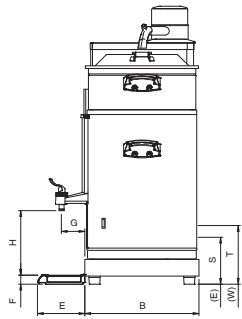
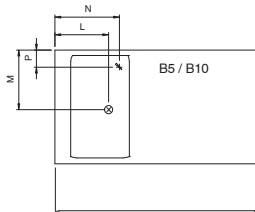
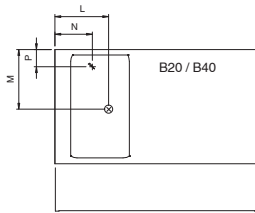
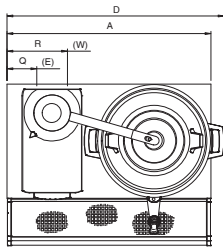
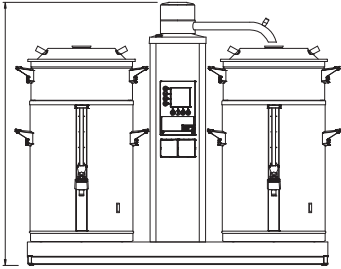
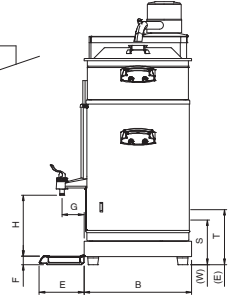
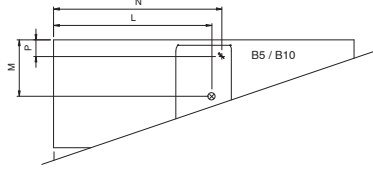
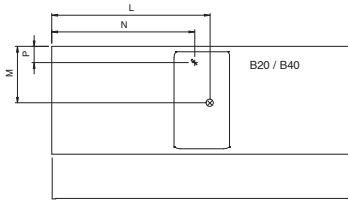
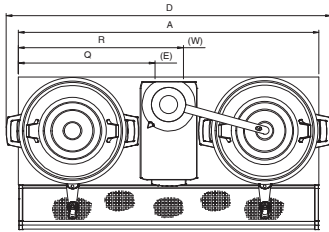

# PREFÁCIO

## Utilização deste documento

Este documento foi projectado para fornecer aos utilizadores autorizados instruções sobre como efectuar uma instalação segura e a manutenção da máquina, bem como sobre a utilização da mesma.

Neste documento, estes utilizadores são divididos em três categorias:

- utilizadores aleatórios: operam a máquina na prática.
- utilizadores com autoridade limitada: operam a máquina na prática, devendo, portanto, efectuar manutenção diária, bem como solucionar quaisquer problemas simples que possam ocorrer. Para estes especificamente, os capítulos 1., 2., 4., 5., 6., 7.1, 7.2, e 8. são importantes.
- Utilizadores especialmente treinados (chefes) com autoridade mais abrangente que devem conhecer o documento por inteiro.

Todas as secções e parágrafos são numerados. Os números das páginas encontram-se na parte inferior de cada página.

As operações descritas neste manual estão ilustradas com base na B10constando as definições padronizadas de fábrica.

**Os números de posição de utilizados neste documento referem-se às figuras fornecidas na aba dobrável.**

## Ícones e símbolos

Neste documento, você encontrará os seguintes ícones e símbolos:



### **DICA**

- Sugestão ou conselho cujo objectivo é facilitar ou simplificar determinadas tarefas.



### **PRECAUÇÃO!**

- Procedimentos que podem resultar em danos à máquina, à área que a rodeia ou ao ambiente se não forem efectuados com o devido cuidado.



### **ADVERTÊNCIA**

- △ Procedimentos que podem resultar em danos graves à máquina ou ferimentos se não forem efectuados com o devido cuidado.



### **ADVERTÊNCIA**

- △ Risco de choque eléctrico.



### **ADVERTÊNCIA**

- △ Risco das queimaduras.

## Código do documento

Os códigos de documento estão formados por dois campos:

- Campo 1: número do documento (se necessário seguido pelo número de revisão)
- Campo 2: data de revisão

## **Assistência e suporte técnico**

Contacte o seu revendedor para obter informações relativamente a tarefas de configuração, manutenção ou assistência específicas não consideradas neste documento. Ele o ajudará com prazer. Quando for fazer isso, assegure-se sempre de dispor dos seguintes detalhes:

- código do modelo
- número do tipo
- número de série

Tais dados podem ser localizados na placa de identificação. Anote as informações contidas nessa placa nos campos a elas destinados (fig. 1 ).

## **Condições de garantia**

As condições de garantia aplicáveis a esta máquina fazem parte dos termos de entrega.

## **Identificação da máquina**

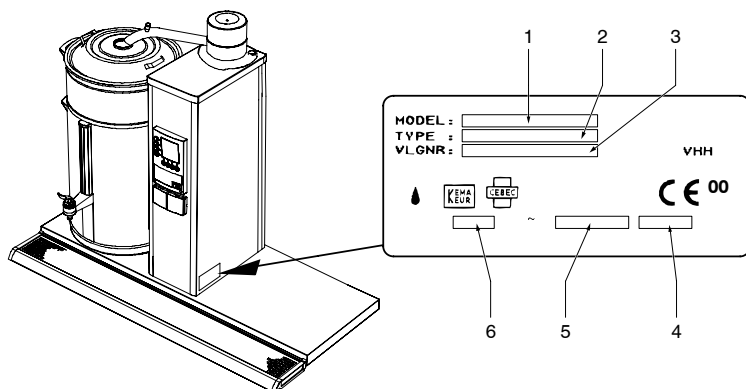

*Fig. 1 Placa de identificação*

1. Código do modelo
2. Número do tipo
3. Número de série
4. Capacidade de suprimento
5. Frequência
6. Voltagem de alimentação

## Conteúdo

---

<b>Prefácio</b> .....	I
<b>Utilização deste documento</b> .....	I
Ícones e símbolos .....	I
Código do documento .....	I
Assistência e suporte técnico .....	II
Condições de garantia .....	II
<b>Identificação da máquina</b> .....	II
<b>Instruções sobre segurança e advertências de perigo</b> .....	VIII
Considerações gerais .....	VIII
Instruções de utilização .....	VIII
Ícones e instruções sobre a máquina (se presentes) .....	VIII
Utilizadores .....	VIII
Uso correto .....	VIII
Especificações técnicas .....	VIII
Modificações .....	VIII
Instalação .....	IX
Utilização .....	IX
Manutenção e reparação de falhos .....	IX
Dispositivos de segurança presentes .....	X
<b>As máquinas e o ambiente</b> .....	X
Material de embalagem .....	X
Descarte da máquina .....	X

<b>1. Introdução</b>	<b>1</b>
<b>1.1 Vista rápida da máquina</b>	<b>1</b>
1.1.1 Descrição geral	1
1.1.2 Componentes principais	1
1.1.3 Utilização das teclas	2
<b>1.2 Breve descrição do funcionamento</b>	<b>2</b>
1.2.1 Sistema de preparação de café	3
<b>2. Dados técnicos</b>	<b>4</b>
<b>2.1 Dimensões</b>	<b>4</b>
<b>2.2 Sistema eléctrico</b>	<b>4</b>
<b>2.3 Sistema de água</b>	<b>5</b>
<b>2.4 Condições ambientais</b>	<b>5</b>
<b>2.5 Materiais recomendados para a limpeza e eliminação de cal</b>	<b>5</b>
<b>2.6 Café e filtro de papel recomendados</b>	<b>5</b>
<b>3. Instalação</b>	<b>6</b>
<b>3.1 Retirar da embalagem</b>	<b>6</b>
<b>3.2 Instalação</b>	<b>7</b>
3.2.1 Conexão aos sistemas de água e electricidade	7
3.2.2 Utilização inicial	7
3.2.2.1 Utilização de água abundante no sistema de preparação de café	7
<b>4. Uso diário</b>	<b>8</b>
<b>4.1 Operação</b>	<b>8</b>
4.1.1 Preparação de café	8
4.1.2 Como servir o café	9
4.1.3 Configurações pré-programadas	9
4.1.4 Calculadora de café	9
<b>5. Manutenção</b>	<b>10</b>
<b>5.1 Actividades de manutenção que podem ser efectuadas pelo utilizador diário</b>	<b>10</b>
5.1.1 Limpeza geral	10
5.1.2 Limpeza diária do sistema de preparação de café	10
5.1.3 Limpeza semanal do sistema de preparação de café	10
5.1.3.1 Limpeza do dosificador	11
<b>5.2 Actividades de manutenção para utilizadores com autoridade limitada e ampliada</b>	<b>12</b>
5.2.1 Eliminação de cal no sistema de preparação de café	12
<b>6. Utilização das teclas de programação</b>	<b>13</b>



## Conteúdo

<b>7. Programação</b>	<b>14</b>
<b>7.1 Menu de utilizadores</b>	<b>14</b>
7.1.1 Configurações de tempo pré-programadas para preparação de café (temporizador)	14
7.1.2 Configurações de utilização única para a preparação de café	16
<b>7.2 Menu limitado de programação</b>	<b>17</b>
7.2.1 Contador de dias do siste- ma de preparação de café	18
7.2.2 Início do programa de eliminação de cal do sistema de preparação de café	18
7.2.3 Contador de eliminação de cal do sistema de preparação de café	20
7.2.4 Contador total do sistema de preparação de café	20
<b>7.3 Menu ampliado de programação</b>	<b>21</b>
7.3.1 Ajuste da quantidade total de água	21
7.3.2 Unidades seleccionadas: litros, copos, jarros ou galão americano	22
7.3.2.1 Alteração das teclas de selecção pré-programadas G-J	22
7.3.3 Conteúdo do copo	23
7.3.3.1 Ajuste das teclas de selecção pré-programadas G-J (copos)	23
7.3.4 Conteúdo da jarros	24
7.3.4.1 Ajuste das teclas pré-programadas G-J (jarros)	24
7.3.5 Galão americano	25
7.3.5.1 Ajuste das teclas de selecção pré-programadas G-J (galão)	25
7.3.6 Várias configurações como, o relógio do sistema, o idioma e o pré-aquecimento do recipiente	26
7.3.6.1 Ajuste do idioma	26
7.3.6.2 Ajuste do dia e hora actuais	26
7.3.6.3 Ajuste do aquecimento prévio do recipiente	27
7.3.7 Temporizador	28
7.3.8 Como aumentar o tempo de liberação da água por juste de pausas	29
7.3.9 Ajuste do tempo de gotejamento	29
7.3.10 Ajuste da quantidade de café em gramas por litro (calculadora de café)	30
7.3.11 Leitura do contador total do sistema de preparação de café	30
7.3.12 Ajuste do sinal de eliminação de cal do sistema de preparação de café	31
7.3.13 Início do programa de eliminação de cal do sistema de preparação de café	31
7.3.14 Reajuste do contador de dias do sistema de preparação de café	31
<b>8. Correção de avarias</b>	<b>33</b>
<b>8.1 Análise geral de avarias</b>	<b>33</b>
<b>8.2 Sistema de preparação de café</b>	<b>33</b>
<b>8.3 Mensagens e seus significados</b>	<b>35</b>
<b>9. Produtos consumíveis e acessórios</b>	<b>36</b>
<b>9.1 Produtos consumíveis recomendados</b>	<b>36</b>
<b>9.2 Acessórios</b>	<b>36</b>

Fig. 1 Placa de identificação	11
Fig. 2 Mangueira de conexão para água	2
Fig. 3 Painel de operações do sistema de preparação de café	2
Fig. 4 Visor com sinal de eliminação de cal sistema de preparação de café	3
Fig. 5 Visor com as opções padrão	7
Fig. 6 Ecrã de início	8
Fig. 7 Tempo de gotejamento	9
Fig. 8 Colocação da tampa do vidro de medida	11
Fig. 9 Colocação e remoção da tampa do vidro de medida	11
Fig. 10 Carrossel do menu de programação	13
Fig. 11 Exemplo de dia e hora actuais	14
Fig. 12 Configuração padrão pré-programada	14
Fig. 13 Temporizador do modo de espera	15
Fig. 14 Contador de dias do sistema de preparação de café	18
Fig. 15 Início do programa de eliminação de cal do sistema de preparação de café	18
Fig. 16 O sistema de preparação de café irá solicitar a solução anti-cal	19
Fig. 17 Primeiro nível do programa de eliminação de cal do sistema de preparação de café	19
Fig. 18 Contador de eliminação de cal do sistema de preparação de café	20
Fig. 19 Contador total do sistema de preparação de café	20
Fig. 20 Quantidade total de água	21
Fig. 21 Unidades para selecção	22
Fig. 22 Unidade padrão = L (litros)	22
Fig. 23 Teclas padrão de selecção prévia	22
Fig. 24 Conteúdo do copo	23
Fig. 25 Ajuste das teclas de selecção pré-programadas para copos	23
Fig. 26 Conteúdo da jarros	24
Fig. 27 Ajuste das teclas de selecção pré-programadas para jarros	24
Fig. 28 Ajuste das teclas de selecção pré-programadas para jarros	25
Fig. 29 Ajuste das teclas de selecção pré-programadas para galões	25
Fig. 30 Ajuste do idioma	26
Fig. 31 Dia e hora actuais	26
Fig. 32 Aquecimento prévio do recipiente	27
Fig. 33 Configurações pré-programadas (desactivadas)	28
Fig. 34 Ajustes pré-programados (activos)	28
Fig. 35 Tempo de pausa 100 %	29
Fig. 36 Tempo de gotejamento	29
Fig. 37 Ajuste da calculadora de café	30
Fig. 38 Contador total do sistema de preparação de café	30
Fig. 39 Sinal de eliminação de cal do sistema de preparação de café	31
Fig. 40 Reajuste do contador de dias do sistema de preparação de café	32

## ***Lista das tabelas***

---

Tabela 1 Dimensões .....	4
Tabela 2 Valores eléctricos .....	4
Tabela 3 Ajuste da quantidade total de água .....	21
Tabela 4 Valores padrão .....	23
Tabela 5 Teclas padrão de selecção prévia para copos .....	24
Tabela 6 Teclas padrão de selecção prévia de jarros .....	25
Tabela 7 Teclas padrão de selecção prévia de galão .....	25
Tabela 8 Opção idiomática .....	26
Tabela 9 Reprodução “Dias da semana” .....	26
Tabela 10 Quantidade mínima da primeira carga .....	29
Tabela 11 Quantidade em gramas por litro .....	30
Tabela 12 Dureza da água .....	31

---

## Instruções sobre segurança e advertências de perigo

### Considerações gerais

O fabricante não assume nenhuma responsabilidade pelos danos ou ferimentos causados por falhos na observância rigorosa das instruções sobre segurança contidas neste documento, bem como pelas consequências derivadas de negligência durante a instalação, uso ou manutenção da máquina especificada na capa do presente material ou quaisquer acessórios relacionados.

Dependendo das condições de trabalho específicas requeridas pelos acessórios utilizados, podem ser necessárias instruções de segurança adicionais. Contacte o seu representante caso considere que possa haver algum perigo potencial relativamente ao uso da máquina.

**O utilizador da máquina é o responsável absoluto pela observância das instruções de segurança e regulamentações locais.**

### Instruções de utilização

- Todas as pessoas que estejam a trabalhar com a máquina devem estar cientes do conteúdo deste documento e seguir cuidadosamente as instruções fornecidas. A direcção deverá instruir o pessoal sobre a base deste documento e considerar todas as instruções e recomendações.
- Nunca altere a ordem em que as actividades devem ser efectuadas.
- Mantenha este documento sempre perto da máquina.

### Ícones e instruções sobre a máquina (se presentes)

- Os ícones e as notas de advertência e de instruções presentes na máquina fazem parte das provisões de segurança. Não cubra ou remova tais elementos, que devem permanecer presentes e legíveis durante o tempo de vida útil da máquina. Os ícones ou notas de advertência e de instruções que se tornarem ilegíveis deverão ser reparados ou substituídos imediatamente.

### Utilizadores

- A máquina só poderá ser utilizada por pessoas devidamente treinadas e autorizadas. Pessoal temporário ou pessoas em regime de treinamento só poderão utilizar a máquina com a supervisão e sob a responsabilidade dos utilizadores autorizados.

### Uso correcto<sup>2</sup>

A máquina em questão foi projectada exclusivamente para o fornecimento de café. Qualquer outro tipo de uso não estará em conformidade com a finalidade do aparelho. O fabricante não assume nenhuma responsabilidade pelos danos ou ferimentos resultantes disso. A máquina cumpre os padrões e directrizes vigentes no momento. Utilize-a somente se estiver em condições técnicas perfeitas e de acordo com o uso correcto, conforme descrito acima.

### Especificações técnicas

As especificações fornecidas neste documento não podem ser modificadas.

### Modificações

A modificação da máquina ou peças da mesma não é permitida.

2. A expressão "uso correcto", conforme o estabelecido na norma EN 292-1, consiste no uso adequado para um produto técnico de acordo com o indicado pelo fabricante, incluindo as instruções contidas nos folhetos de venda. Em caso de dúvida, corresponde ao uso evidente a partir da construção, versão e funcionamento do produto. O uso correcto inclui a consideração das directrizes fornecidas nas "instruções de utilização".

## Instalação

- A temperatura ambiente máxima aceitável para que se possa garantir um bom funcionamento é 40°C.
- Considere os danos causados pelo congelamento. Nunca coloque a máquina em salas nas quais a temperatura possa ser inferior a 0°C. Afinal, o uso normal implica que sempre haverá água na máquina.
- Não vire a máquina; mantenha-a em pé ao movimentá-la.
- Nunca deve-se instalar o aparelho em ambientes onde há sistemas de regação ou pulverização de água.
- Não instale a máquina na frente de entradas, saídas ou passagens destinadas a serviços de emergência.
- Coloque-a sobre uma superfície suficientemente sólida e plana, perto de conexões para colecta e descarga de água e uma tomada eléctrica aterrada.
- Deixe espaço suficiente atrás e na frente da máquina para que se possam efectuar manutenções e reparos.
- Conecte a máquina a uma torneira de acesso rápido e funcionamento manual para que o suprimento de água possa ser interrompido com facilidade.
- Conecte a máquina à alimentação eléctrica de tal forma que a energia possa ser facilmente desconectada.
- El aparato debe siempre estar conectado a la red de tal manera que todas las fases y el cero puedan ser desconectados con facilidad. La distancia mínima cuando los contactos no están conectados es de 3 mm.
- Certifique-se de que o equipamento esteja correctamente aterrado.
- Na instalação sempre respeitar os regulamentos e normas localmente em vigor.

## Utilização

- Inspeccione a máquina antes de utilizá-la. Observe se ela está danificada.
- Proteja a máquina da água e humidade. Não a molhe utilizando borrifadores e não a mergulhe em água.
- Mantenha os controles de operação limpos, sem pó ou gordura.
- Nunca utilize objectos pontiagudos para operar os botões.
- Observe que, durante a utilização, algumas peças da máquina ficam bastante aquecidas.
- Desligue a rede eléctrica e o suprimento de água quando for deixar a máquina fora de uso por um período de tempo prolongado. Limpe-a de acordo com as instruções fornecidas no capítulo 5.

## Manutenção e reparação de falhos





### DICA

- Neste documento, há uma clara distinção entre **actividades de manutenção** que podem ser efectuadas pelo utilizador diário, actividades exclusivamente reservadas aos utilizadores com autoridade limitada e procedimentos destinados aos utilizadores especialmente treinados, com autoridade mais abrangente (**chefe**).
- Actividades de **reparação** e manutenção não abordadas neste documento são reservadas a mecânicos de manutenção.
- Se o cabo eléctrico for danificado visivelmente, tem que ser substituído por um técnico qualificado do serviço.
- Observe os intervalos de manutenção fornecidos. O excesso de manutenção pode resultar em gastos de reparação elevados, o que pode levar à invalidação dos pedidos de garantia.
- Não submeta a máquina a tarefas de manutenção antes de protegê-la contra a posta em funcionamento não intencional. Em tais casos, desligue a rede eléctrica.
- Nunca abandone a máquina durante as actividades de manutenção.

- Para efectuar apenas a limpeza da máquina, utilize o agente de limpeza e a solução anti-cal recomendada pelo fabricante.
- Ao trabalhar com materiais de limpeza e soluções anti-cal, utilize sempre uma protecção apropriada para o rosto e luvas. Lave as mãos depois de usar tais materiais.
- Evite riscos de danificar a máquina por espirrar solução anti-cal na mesma. Remova a solução que espirrou o mais rápido possível e siga as instruções de segurança mencionadas previamente.

## **Dispositivos de segurança presentes**

Por padrão, a máquina é fornecida com os seguintes dispositivos de segurança:

- **Interruptor LIGA/DESLIGA E.**  
O interruptor LIGA/DESLIGA é utilizado para activar ou desactivar o fornecimento da **corrente de controlo**. A **voltagem de alimentação** – também na posição desligada – nunca é desactivada. Na prática, este é o principal interruptor utilizado para ligar e desligar a máquina.
- **Teclas de SELECÇÃO (G. – J.)**  
O processo de preparação do café é iniciado com as teclas de SELECÇÃO.
- **Tecla PARAR (K.)**  
A tecla PARAR interrompe o processo de preparação do café.  
Ao reiniciar a máquina após a interrupção do funcionamento, o processo de preparação do café se inicia novamente.
- **Protecção térmica contra secagem da água por ebulição**  
Um contacto de temperatura nos sistemas de preparação do café e de água quente assegura a interrupção da energia tão logo a temperatura da caldeira excede o ponto de ebulição em vários décimos de graus Celsius.
- **Protecção contra transbordamentos (sistema de preparação do café)**  
Um hidrómetro mede a quantidade de água necessária para cada sistema de preparação do café. Se a torneira eléctrica for aberta enquanto o hidrómetro não estiver a gerar pulsos, o funcionamento do sistema de preparação do café irá se interromper e surgirá a mensagem **ERR** +  +  no visor. Consulte § 8.3.

## **As máquinas e o ambiente**

### **Material de embalagem**

Os principais componentes dos materiais de embalagem para transporte e protecção da máquina são os seguintes:

- Papelão corrugado
- Elementos de poliestireno

Em geral, o material de embalagem pode ser devolvido através do seu revendedor após a instalação da máquina. Caso isso não seja possível, informe-se junto ao departamento de rejeitos da autoridade local sobre como efectuar o descarte dos materiais.

### **Descarte da máquina**

Geralmente, as máquinas que desejar descartar podem ser devolvidas ao seu vendedor mediante consulta prévia. Caso isso não seja possível, informe-se junto à autoridade local sobre as possibilidades de reutilizar a máquina ou submetê-la a um processamento de materiais que respeite o meio ambiente. Todas as peças de plástico foram devidamente codificadas para tais fins. A placa de circuito impresso contida na máquina e os componentes conectados à placa devem ser encaminhadas como rejeitos eléctricos ou electrónicos.

# 1. INTRODUÇÃO

## 1.1 Vista rápida da máquina

### 1.1.1 Descrição geral

A B5-40 é uma máquina desenvolvida para o utilizador profissional, que prepara café .

Todas as funções da máquina são totalmente controladas por computador. Por isto, contém uma unidade padrão de programação na coluna de água quente com a qual, após a digitação de um código de segurança, **utilizadores autorizados e devidamente treinados** podem alterar as diversas configurações (frequência de fluxo, economia de temperatura, etc.), ler os contadores e programar as funções internas de eliminação de cal. Uma vez programada e definida em conformidade com as preferências e necessidades específicas, é possível operar facilmente a máquina, com o auxílio das teclas de operações e visor da coluna.



#### **DICA**

- Os números de posição de utilizados neste documento referem-se às figuras fornecidas na aba dobrável.



### 1.1.2 Componentes principais



Os componentes principais da máquina são os seguintes:



- A. coluna de fluxo de água quente com cabo de conexão (sem plugue)
- B. abertura para colocação de solução anti-cal no sistema de caldeira de preparação do café
- C. cabeçote de aspersão
- D. soquete
- E. interruptor LIGA/DESLIGA do sistema de preparação do café com luz indicadora
- F. painel de operações
- G. tecla de selecção de dose 1/  
tecla de programação
- H. tecla de selecção de dose 2/  
tecla de programação
- I. tecla de selecção de dose 3/  
tecla de programação
- J. tecla de selecção de dose 4/  
tecla de programação
- K. tecla de parada
- L. tecla de confirmação
- M. tecla de selecção ↓ para diminuir as unidades definidas
- N. tecla de selecção ↑ para aumentar as unidades definidas
- O. visor
- P. unidade de filtro, que consiste em:
  - Q. tampa de aspersão
  - R. cone suporte para o filtro (opcional)
  - S. recipiente para o filtro
- T. disco de união com tubo misturador
- U. recipiente de café com cabo e plugue
- V. vidro de medida com suporte
- W. interruptor LIGA/DESLIGA de aquecimento do recipiente de café com luz indicadora
- X. torneira de saída de café
- Y. plataforma
- Z. bandeja de gotejamento

## 1.1.3 Utilização das teclas

No menu de utilizadores, as teclas (G. –J.) são utilizadas como teclas de selecção da quantidade de café desejada.

No menu de programação, estas teclas são utilizadas para seleccionar uma certa opção de configuração. A tecla (K.) é a tecla de parada. Com ela, pode-se parar e/ou interromper uma função seleccionada. No menu de programação, a tecla de parada também é utilizada para retornar ao menu superior. Ao surgir o símbolo  no visor, é possível utilizar a tecla de parada. No menu de programação, com as configurações de tempo predefinidas (temporizador) tecla L.) funciona como tecla de confirmação. A tecla de entrada aparece no visor  quando uma confirmação é necessária.

O símbolo  no menu de utilizadores indica que é possível seleccionar as configurações predefinidas de tempo. Para tal, carregue em ambas as teclas de selecção (M.) e (N.).

Ao surgir o símbolo  no menu, será possível redefinir a configuração carregando-se nas teclas (M.) e (N.).

## 1.2 Breve descrição do funcionamento

A máquina é conectada, respectivamente, à electricidade e aos sistemas de fornecimento de água com o cabo de alimentação eléctrica e a mangueira de conexão para água, fornecida separadamente (fig. 2). A torneira eléctrica controla o fornecimento de água aos sistemas de preparação de café. O interruptor liga/desliga (E.) é utilizado para ligar a máquina.

### DICA

- As operações descritas nestas instruções de uso estão ilustradas com base na B10 com as definições padronizadas de fábrica.

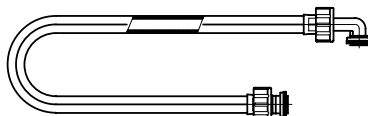

Fig. 2 Mangueira de conexão para água

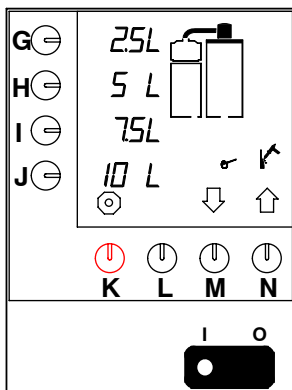

Fig. 3 Painel de operações do sistema de preparação de café.



### 1.2.1 Sistema de preparação de café

A máquina é fornecida com um sistema de preparação de café operado através do painel de operações (fig. 3). Após a colocação da unidade de filtro com o suporte, o filtro e o café moído (P.) no recipiente, liga-se o sistema de preparação de café com uma das teclas de selecção (G.–J.). O valor correspondente da tecla seleccionada é indicado no visor (O.). Feito isto, a preparação do café se inicia.

A água necessária é aquecida em um sistema de fluxo contínuo e deitada sobre o café moído no recipiente para o filtro, através de um cabeçote de aspersão. Em seguida, o café originário do filtro é colectado no recipiente de café (T.), que indica o nível através do vidro de medida (V.). O elemento de aquecimento instalado no recipiente de café o mantém na temperatura correcta.

O café, então, é servido pela torneira de saída de café (X.).

O sistema de preparação de café dispõe de um sinal automático de eliminação de cal indicado no visor (fig. 4). Desta forma, **utilizadores autorizados e devidamente treinados** poderão eliminar o cal do sistema no momento desejado.

O sistema de controlo torna possível a manutenção de um registo exacto da quantidade de água utilizada. É possível obter no visor as contagens dos dias ou totais através menu limitado de programação § 7.2.

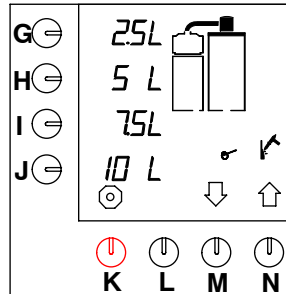

Fig. 4 Visor com sinal de eliminação de cal sistema de preparação de café

## 2. DADOS TÉCNICOS

### 2.1 Dimensões

- Consulte a aba dobrável e Tabela 1.

Modelo	A	B	C	D	E	F	G	H	K	L	M	N	P	Q	R	S	T
B5	632	228	799	635	162	32	52	201	-	330	138	351	42	281	351	129	149
B10	877	300	840	955	162	32	80	203	-	452	154	474	58	404	474	129	149
B20	1081	388	947	1173	162	32	80	221	-	570	204	515	60	491	576	129	149
B40	1220	440	1101	1305	162	32	81	216	-	677	187	603	64	560	645	129	149
B5 L/R	452	228	799	452	162	32	52	201	-	149	138	171	42	281	351	129	149
B10 L/R	574	300	840	612	162	32	80	203	-	149	154	171	58	404	474	129	149
B20 L/R	695	388	947	739	162	32	80	221	-	180	204	125	60	491	576	129	149
B40 L/R	761	440	1101	803	162	32	81	216	-	180	187	143	64	560	645	129	149

Tabela 1 Dimensões

### 2.2 Sistema eléctrico

- Consulte a placa de identificação para obter os valores corretos.

Classe

: 1

Modelo	Voltagem de alimentação (50/60Hz)	Secção de capacidade de preparação de café	Capacidade total	Segurança máxima
B5	230V	3,00 kW	3,50kW	16A
	240V	3,30 kW	3,80kW	16A
	200V-3ph	2,80 kW	3,20kW	10A
	230V-3ph	3,00 kW	3,50 kW	10A
	400V-3ph+N	3,00 kW	3,50 kW	10A
	415V-3ph+N	3,30 kW	3,80 kW	10A
	440V-3ph+N	3,70 kW	4,20 kW	10A
B10	230V	6,00 kW	7,00 kW	32A
	200V-3ph	5,50 kW	6,30 kW	20A
	230V-3ph	6,00 kW	7,00 kW	20A
	400V-3ph+N	6,00 kW	7,00 kW	16A
	415V-3ph+N	6,60 kW	7,50 kW	16A
	440V-3ph+N	7,40 kW	8,40 kW	16A
B20	200V-3ph	7,50 kW	8,80 kW	32A
	230V-3ph	9,00 kW	10,50 kW	32A
	230V-3ph	9,00 kW	10,50 kW	32A
	400V-3ph+N	9,00 kW	10,50 kW	20A
	415V-3ph+N	9,90 kW	11,40 kW	20A
	440V-3ph+N	11,00 kW	12,60 kW	20A
B40	230V-3ph	14,80 kW	15,60 kW	40A
	400V-3ph+N	14,80 kW	15,60 kW	25A
	415V-3ph+N	16,20 kW	16,90 kW	32A
	440V-3ph+N	18,10 kW	18,90 kW	32A

Tabela 2 Valores eléctricos

## 2.3 Sistema de água

Dureza da água	: min. 5 °dH (0,9 mmol/l)
Pressão mínima da água (fornecimento)	: 50 kPa (0,5 bar)
Pressão máxima da água (fornecimento)	: 1000 kPa (10 bar)
Taxa de fluxo	: 5,5 l/min
Condutividade	: $\geq 100 \mu$ Siemens/cm

## 2.4 Condições ambientais

Com vistas aos perigos de congelamento, a máquina nunca deve ser colocada em salas nas quais a temperatura pode chegar a estar abaixo de 0°C.

Com uma temperatura ambiente máxima, permitida, de 40°C, o bom funcionamento da máquina está garantido.

## 2.5 Materiais recomendados para a limpeza e eliminação de cal

Materiais para limpeza	: CLEANER
Solução anti-cal	: RENEGITE



### **PRECAUÇÃO!**

- Antes de iniciar a utilização, leia as instruções contidas na embalagem.

Consulte o capítulo 9. para encomendar o material de limpeza e a solução anti-cal.

## 2.6 Café e filtro de papel recomendados

Para esta máquina, recomenda-se a utilização de moedor normal. Utilize a quantidade de café moído indicada na calculadora de café (§ 4.1.4 / 7.3.10). Consulte o capítulo relativamente às suas preferências.

Utilize somente o filtro de papel fornecido pela Bravilor Bonamat® ou outro da mesma qualidade. Consulte o capítulo 9. para a encomenda de produtos consumíveis.

## **3. INSTALAÇÃO**

### **3.1 Retirar da embalagem**



#### **DICA**

– As operações descritas nestas instruções de uso estão ilustradas com base na B10 contendo as definições padronizadas de fábrica.

- Verifique se a máquina contém todos os seus componentes. A máquina padronizada consiste em uma coluna com cabeçote de aspersão, dois recipientes com unidade de filtro e uma plataforma ou suporte de parede. Todas as variações são possíveis.

Os conteúdos das embalagens da máquina padronizada são:

#### Caixa 1:

- 1 recipiente de café e tampa
- 1 disco de união

#### Caixa 2:

- 1 unidade de filtro, que consiste em: recipiente para o filtro, suporte para o filtro (opcional) e tampa de aspersão.
- 1 tubo misturador
- 1 pacote de filtro de papel

#### Caixa 3:

- 1 coluna de água quente B5, B 10 B 20
- 1 mangueira de conexão da água
- Este manual
- 1 saqueta de CLEANER, material de limpeza
- 1 saqueta de solução anti-cal RENEGITE
- 1 funil
- 1 escova de vidro nivelado
- 1 esovinha para limpeza

#### Caixa 4 (somente com modelo da plataforma):

- 1 plataforma
- 1 cabeçote de aspersão
- 1 bandeja de gotejamento
- material do fixation e desenho do conjunto

#### Caixa 5 (somente com modelo da parede):

- 1 plataforma ou suporte de parede
- 1 cabeçote de aspersão
- material do fixation e desenho do conjunto

- Contacte o seu revendedor se faltar algum componente ou se algum deles estiver danificado.

## 3.2 Instalação



### **PRECAUÇÃO!**

- Não negligencie o risco de congelamento. Nunca coloque a máquina em salas nas quais a temperatura possa ser inferior a 0 °C.
- Não a instale na frente de entradas, saídas ou passagens destinadas a serviços de emergência.
- Coloque-a sobre uma superfície suficientemente sólida e plana, perto de conexões para colecta e descarga de água e uma tomada eléctrica aterrada. Deixe espaço suficiente atrás e na frente da máquina para que se possam efectuar manutenções e reparos.

### 3.2.1 Conexão aos sistemas de água e electricidade

- Conecte a máquina a uma torneira de acesso rápido e funcionamento manual, de maneira a facilitar a interrupção do fornecimento de água.



### **ADVERTÊNCIA**

Δ A voltagem da fonte de alimentação varia de um país a outro. Assegure-se de que a máquina seja compatível para conexão à fonte de alimentação local. Consulte a placa de identificação para obter detalhes sobre a voltagem de alimentação requerida e a frequência.

- Conecte a máquina à alimentação eléctrica de tal forma que a energia possa ser facilmente desconnectada.
- Certifique-se de que o equipamento esteja aterrado correctamente.
- Evite conectar a máquina a uma fonte de alimentação onde cargas pesadas resultantes da conexão de outras máquinas possam causar variações na voltagem.

### 3.2.2 Utilização inicial



#### **DICA**

- Inicialmente, a máquina utiliza as configurações padronizadas de fábrica. Posteriormente, utilizadores autorizados e devidamente treinados poderão **alterá-las, se desejado**. Consulte o capítulo 7.3.
- No primeiro uso, utiliza-se apenas água no sistema de preparação de café ; não se prepara café.

### 3.2.2.1 Utilização de água abundante no sistema de preparação de café

- Coloque a unidade de filtro (P.) no recipiente de café (U.).
- Gire o cabeçote de aspersão (C.) localizado acima do orifício da tampa (Q.) da unidade de filtro (P.).
- Ligue o interruptor LIGA/DESLIGA (E.).
  - A lâmpada indicadora do interruptor irá acender-se. As opções padrão aparecem no visor. Consulte a fig. 5 .
- Carregue na tecla de selecção de meia dose 2 (H.).
  - Soa um sinal. O processo de preparação do café se inicia. A dose seleccionada pisca no visor.

Tão logo se interrompe o fornecimento de água quente através do cabeçote de aspersão, o recipiente do filtro começa a piscar no visor. Isto significa que o tempo de gotejamento terá se iniciado (padrão de dois minutos). (Apenas quando se define o tempo de gotejamento.) O padrão definido do tempo de gotejamento são 2 minutos. Após o término do tempo de gotejamento, ouve-se um sinal (3 bips curtos) a indicar a finalização do processo de preparação de café.

- Elimine a água pela torneira de café (X.).
- Gire o cabeçote de aspersão localizado acima da unidade de filtro do outro recipiente.
- Repita os passos acima com o outro recipiente.

Quando o sistema de preparação de café estiver pronto para uso, consulte o capítulo 4.

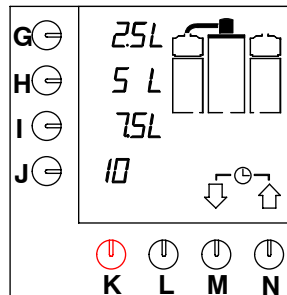

Fig. 5 Visor com as opções padrão

## 4. USO DIÁRIO

Enquanto a máquina estiver a ser utilizada, é possível que as configurações padronizadas de fábrica pareçam incorrectas ou insuficientes para as circunstâncias em questão. **Utilizadores autorizados e devidamente treinados** poderão alterá-las de acordo com as instruções do capítulo 7.3.

Assim, o presente capítulo (4.) descreve apenas o uso diário normal da máquina efetuado por utilizadores com autoridade limitada. preparar e servir café. As actividades de manutenção do utilizador diário são descritas no capítulo 5.1. As actividades de manutenção periódica de utilizadores com autoridade limitada são descritas no capítulo 5.2.

### 4.1 Operação

#### **PRECAUÇÃO!**

- Inspeccione a máquina antes de utilizá-la. Observe se ela está danificada.
- Proteja a máquina da água e humidade. Não a molhe utilizando borrifadores e não a mergulhe em água.
- Mantenha os controlos de operação limpos, sem pó ou gordura.
- Nunca utilize objectos pontiagudos para operar os botões.
- Observe que, durante a utilização, algumas peças da máquina ficam bastante aquecidas.
- Caso equipamento não seja utilizado por um longo período, desconecte-o da alimentação eléctrica e interrompa o fornecimento de água.

#### 4.1.1 Preparação de café

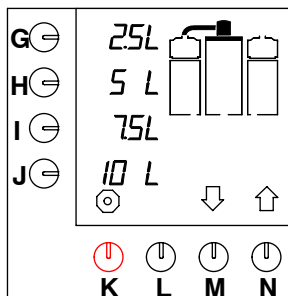

Fig. 6 Ecrã de início

- Ligue o interruptor LIGA/DESLIGA (E.).
  - A lâmpada indicadora do mesmo irá acender-se. As opções padrão irão aparecer no visor. Consulte a fig. 6 .
- Verifique se o recipiente de café (T.) está vazio. Esvazie-o, se necessário, utilizando a torneira de café (X.).
- Coloque o filtro no cone suporte (R.) (se disponível) de recipiente para o filtro e acrescente a quantidade necessária de café moído. Para obter informações sobre o filtro e o café recomendados (qualidade e quantidade), consulte o capítulo 2.6 .
- Coloque a tampa (Q.) sobre o recipiente do filtro (S.).
- Coloque o disco de união com o tubo misturador (T.) e a unidade de filtro (P.) sobre o recipiente de café.
- Selecione a quantidade desejada de café pressionando uma das teclas de selecção (G.–J.).
  - A quantidade seleccionada pisca no visor.

#### **DICA**

- Se as teclas de selecção não apresentarem a quantidade desejada, selecione outra dose com o auxílio da tecla (M.)↓ ou (N.)↑. Em seguida, carregue na tecla de selecção (J.). Ouve-se um sinal e o processo de preparação de café se inicia.



- Certifique-se de que o recipiente e o cabeçote de aspersão estejam na posição correcta.
  - Caso contrário, o componente em questão começará a piscar no visor e a preparação de café irá se interromper.
- Coloque-o na posição certa e o processo, então, se reinicia.
  - Ouve-se um sinal de confirmação.
  - Assim que o recipiente de café estiver completo, o suporte do filtro irá piscar no visor, a indicar o tempo de gotejamento (consulte a fig. 7).
- No término do tempo de gotejamento, ouve-se um sinal (3 bips curtos) a indicar que o recipiente do filtro poderá ser removido.
- Coloque a tampa no recipiente.
- Isto feito, o café poderá ser servido.

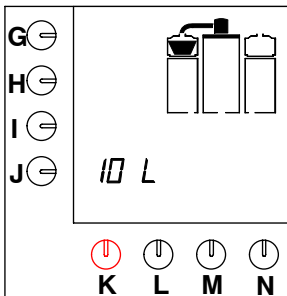

Fig. 7 Tempo de gotejamento



### **DICA**

- Durante o processo de preparação de café, a unidade de filtro do outro recipiente poderá ser directamente preparada para um próximo ciclo:
  - Aguarde o término do processo no primeiro recipiente.
  - Quando o tempo de gotejamento se iniciar, o cabeçote de aspersão poderá ser posicionado acima da outra unidade de filtro.
  - Repita o procedimento de preparação de café descrito acima.
- É possível interromper a qualquer momento o processo de preparação de café, pressionando-se a tecla PARAR (K.). Isto feito, será possível servir o café ou seleccionar novamente uma quantidade. No segundo caso, lembre-se que já há café no recipiente.

## 4.1.2 Como servir o café

- Coloque um copo ou caneca abaixo da torneira de café (X.) e posicione o suporte para frente.

### **DICA**

- É possível manter a torneira na posição aberta empurrando-a totalmente para trás, contra a pressão da mola.



## 4.1.3 Configurações pré-programadas

- A preparação de café em intervalos pré-programados é possível. Consulte § 7.1.1 e § 7.3.7.

## 4.1.4 Calculadora de café

Carregando-se, simultaneamente, na tecla de parada (K.) e em uma das teclas de selecção (G.–J.), é possível ler a quantidade de gramas de café moído necessária para o número seleccionado de litros de café (ou outra unidade programada). Ou, ainda, se houver um outro número de litros definido, o programa irá calcular a quantidade necessária de café moído.

## **5. MANUTENÇÃO**

Este capítulo descreve as actividades de manutenção a seguir:

- actividades de manutenção que podem ser efectuadas pelo utilizador diário (consulte § 5.1)
- actividades de manutenção reservadas a utilizadores com autoridade limitada e ampliada (consulte § 5.2)

### **5.1 Actividades de manutenção que podem ser efectuadas pelo utilizador diário**

#### **5.1.1 Limpeza geral**

- Limpe a parte externa da máquina com um pano húmido (se necessário, utilize um material de limpeza suave). As torneiras e a bandeja de gotejamento requerem atenção especial.



#### **ADVERTÊNCIA**

△ Não a molhe utilizando borrifadores e não a mergulhe em água.

#### **5.1.2 Limpeza diária do sistema de preparação de café**

- Lave o recipiente de café (U.) com água quente.
  - Certifique-se de que o mesmo (U.) esteja completamente vazio.
  - Coloque uma unidade de filtro vazia (P.) no recipiente de café.
  - Carregue na tecla de meia dose (H.). O recipiente se encherá de água quente.
  - Remova a unidade de filtro após o término da preparação de café.
  - Limpe a parte interna do recipiente com uma escovinha de limpeza.
  - Após este procedimento, retire totalmente o conteúdo do recipiente utilizando a torneira de café (X.).
- Lave completamente o recipiente para o filtro (S.), o disco de união com o tubo misturador (T.), o cone suporte do filtro (R.), a tampa de aspersão (Q.) e a bandeja de gotejamento (Z.).
- Repita o procedimento acima com o outro recipiente de café juntamente com a unidade de filtro.

Efetuada estes procedimentos, a máquina estará pronta para utilização novamente.

#### **DICA**

- É possível remover depósitos persistentes de café com um produto forte de limpeza. Para tal, recomendamos CLEANER.
- Dependendo da intensidade de uso, talvez seja necessário utilizar CLEANER na limpeza diária da máquina. A frequência adequada da limpeza é determinada pela experiência.



#### **PRECAUÇÃO!**

- Antes de utilizar o produto de limpeza, leia as instruções da embalagem.
- Ao utilizar o produto de limpeza, utilize protecção facial adequada e luvas protectoras.



#### **5.1.3 Limpeza semanal do sistema de preparação de café**

Efetue o procedimento de limpeza (consulte § 5.1.2) utilizando CLEANER:

- Aplique o CLEANER no recipiente para o filtro (S.). Utilize cerca de 5 g de produto por litro de água.
- Lave o recipiente com água quente após o procedimento de limpeza, carregando na tecla de meia dose (H.).
- Após o término total do processo, retire o conteúdo do recipiente através da torneira de café (X.).

Isto feito, a máquina estará novamente pronta para utilização.



## 5.1.3.1 Limpeza do dosificador

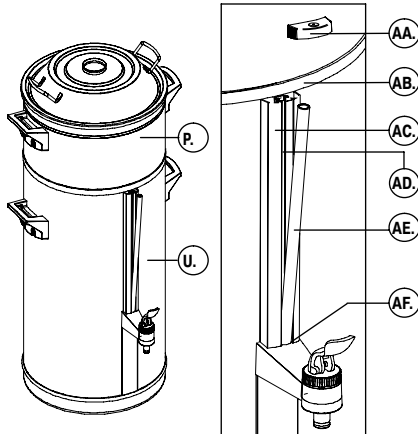

Fig. 8 Colocação da tampa do vidro de medida

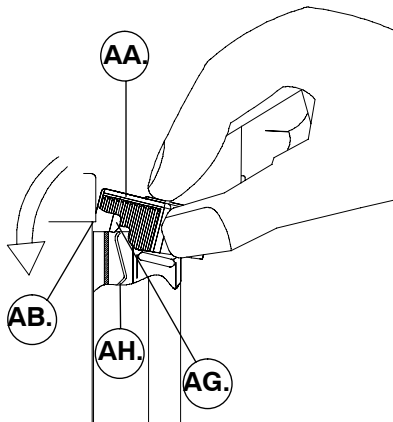

Fig. 9 Colocação e remoção da tampa do vidro de medida

- AA. tampa
- AB. borda do recipiente
- AC. suporte do vidro de medida
- AD. encaixe
- AE. vidro de medida
- AF. forma de O
- AG. guia
- AH. mola

## ADVERTÊNCIA

△ Se o recipiente de café (U.) não estiver completamente vazio durante a remoção do vidro de medida (AE.), água quente ou café poderá derramar-se sobre as mãos.



- Limpe o vidro de medida (consulte a fig. 8)
- Certifique-se de que o recipiente de café (U.) esteja completamente vazio.
- Remova a unidade de filtro (P.) do recipiente de café (U.).
- Remova a tampa (AA.) do suporte do vidro (AC.) puxando-o para frente e para cima entre os dedos polegar e indicador. Segure o vidro de medida com a outra mão.
- Coloque o dedo indicador no topo do vidro (AE.) e mova-o um pouco para frente.
- O vidro de medida (AE.) é preso com um anel em forma de O (AF.) na parte inferior do suporte (AC.). Desta forma, segure o dosificador entre os dedos polegar e indicador e, cuidadosamente, puxe-o para cima virando-o de um lado ao outro.
- Limpe o vidro de medida e o encaixe (AD.) no suporte (AC.) com a escova fornecida.
- Umedeça um pouco o lado inferior do mesmo. Empurre-o cuidadosamente para o encaixe (AD.) e o anel em forma de O (AF.) do suporte.
- Coloque a tampa (AA.) de volta no suporte do vidro de medida (AC.). Para tanto, segure-a entre os dedos polegar e indicador e coloque-a levemente inclinada contra a parede do recipiente. Carregue na tampa com o dedo indicador sobre o suporte do dosificador de tal forma que a mesma se encaixe sob a borda do recipiente (AB.). Certifique-se de que a guia (AG.) da tampa se encaixe atrás da mola (AH.) do suporte.
- Coloque a unidade de filtro (P.) de volta no recipiente de café (U.).

## DICA

- Certifique-se de que a guia (AG.) da tampa se encaixe atrás da mola (AH.) do suporte.



## PRECAUÇÃO!

- As outras actividades de manutenção (consulte o capítulo 5.2) estão reservadas a utilizadores com autoridade ampliada.

## **5.2 Atividades de manutenção para utilizadores com autoridade limitada e ampliada**

### **5.2.1 Eliminação de cal no sistema de preparação de café**

- *Utilizadores com autoridade limitada* podem iniciar o programa de eliminação de cal após a inserção do código PIN.
- Além disso, *utilizadores com autoridade ampliada* podem iniciar o programa de eliminação de cal após inserção do código PIN de chefe.



#### **ADVERTÊNCIA**

△ Ao utilizar o produto anti-cal, utilize protecção facial adequada e luvas protectoras.

#### **A cada seis meses**

*(ou com mais frequência se houver indicação neste sentido).*

- Elimine o cal do sistema de preparação de café com RENEGITE. Consulte § 7.2.2 para obter informações sobre o procedimento.

## 6. UTILIZAÇÃO DAS TECLAS DE PROGRAMAÇÃO



### PRECAUÇÃO!

- Apenas os utilizadores autorizados e devidamente treinados devem operar as teclas de programação.



### DICA

- É possível obter todas as configurações no visor.
- Carregando-se na tecla de direcção ascendente (N.)↑, é possível percorrer o carrossel de programação em sentido horário.

- Carregando-se na tecla de direcção descendente (M.)↓, percorre-se o mesmo em sentido anti-horário.
- Alguns textos no visor incluem valores numéricos; estes se referem às configurações padronizadas de fábrica ou a quantidades arbitrárias que podem diferir dos valores exibidos em sua máquina.

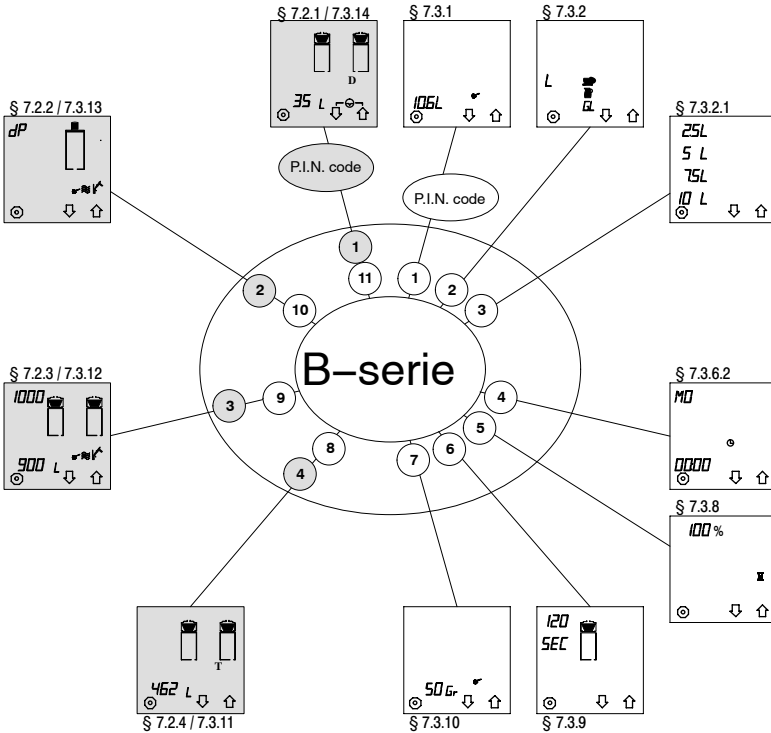

- Carrossel do menu limitado de programação, protegido por um código PIN de utilizador
- Carrossel do menu ampliado de programação, protegido por um código PIN de chefe

Fig. 10 Carrossel do menu de programação

## 7. PROGRAMAÇÃO

Este capítulo descreve as diferentes opções de programação e leitura do dispositivo de contagem. É possível dividir a programação em quatro partes:

- **menu de utilizadores § 7.1;**  
qualquer utilizador poderá recuperar configurações pré-programadas e alterá-las apenas uma vez, se necessário. Preparado o café, as configurações retornam ao padrão.
- **menu limitado de programação § 7.2;**  
apresenta uma descrição de como os utilizadores com autoridade limitada podem ler os contadores totais e de dias com o auxílio de um código PIN, bem como definir e iniciar o programa de eliminação de cal.
- **menu ampliado de programação 7.3;**  
apresenta uma descrição de como utilizadores devidamente treinados, com autoridade ampliada (chefe) podem alterar todas as configurações com um código PIN especial.
- Código PIN: veja a dobra para fora da folha na parte traseira destas instruções operando-se.

### 7.1 Menu de utilizadores



#### DICA

- Não é necessário um código PIN para ter acesso às configurações contidas no menu de utilizadores.
- O valor a ser alterado pisca no visor.
- Ao surgir o símbolo de entrada ↵ no visor, a configuração poderá ser confirmada carregando-se na tecla de confirmação (L.)
- Com a tecla de parada vermelha (K.), a configuração sempre poderá ser suspensa ou interrompida, retornando ao padrão.
- Certifique-se de que haja um cone suporte de filtro (R.) e um filtro de café com a quantidade desejada na unidade de filtro (P.) colocados e que o cabeçote de aspersão (C.) esteja na posição correcta.
- Quando o recipiente ou o cabeçote de aspersão não estão na posição correcta, ouve-se um sinal.

### 7.1.1 Configurações de tempo pré-programadas para preparação de café (temporizador)

No menu ampliado de programação § 7.3.7, é possível programar 14 “configurações de tempo” pré-programadas para todos os dias da semana. Programadas as “configurações de tempo”, as mesmas aparecem no menu de utilizadores. Estas configurações são numeradas de 1 a 14. Após confirmar uma configuração de tempo, a máquina irá iniciar a preparação de café no tempo definido.

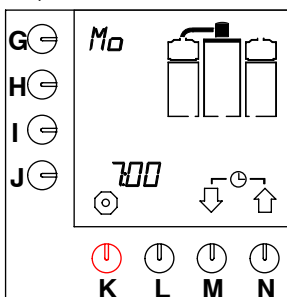

Fig. 11 Exemplo de dia e hora actuais

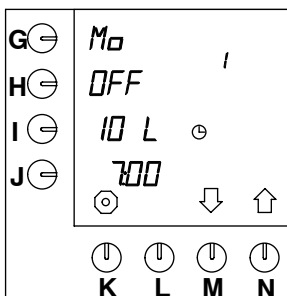

Fig. 12 Configuração padrão pré-programada

Efetua-se a selecção da seguinte forma:

- Carregue nas teclas (M.)↓ e (N.)↑ simultaneamente e segure-as.
  - O dia e a hora actuais aparecem por um momento no visor. Consulte, por exemplo, a fig. 11 .
  - Em seguida, a próxima configuração pré-programada **para seguinte dia**, irá aparecer no visor. Consulte a fig. 12 .



## DICADICA

- Quando não há configurações de tempo definidas no menu ampliado de programação (§ 7.3.7) o visor exibe o dia e hora actuais.
- Carregue na tecla (M.)↓ e (N.)↑ para seleccionar, se necessário, outra configuração pré-programada.
- A configuração padrão é OFF (desactivada). Se os valores estiverem adequados, carregue na tecla (H.). A definição mudará para ON (activada).
  - O símbolo de entrada ↓ irá aparecer no visor.
- Em seguida, carregue na tecla de confirmação (L.) para validar a operação.
  - O relógio no visor começará a piscar e a preparação do café ocorrerá na hora determinada. O modo de espera aparecerá no visor (consulte a fig. 13).



## DICA

- Caso contrário, é possível alterá-las apenas uma vez. Consulte § 7.1.2
- No modo de espera, é possível visualizar o dia e hora actuais. Carregue simultaneamente nas teclas de selecção (M.)↓ e (N.)↑ e segure-as por cerca de 2 segundos.
- O dia e hora actuais aparecerão no visor. Consulte a fig. 11 .

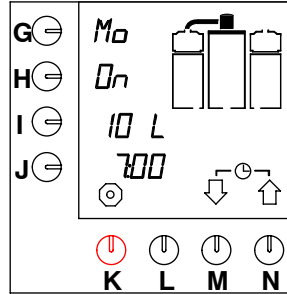

Fig. 13 Temporizador do modo de espera

## DICA

- A configuração seleccionada de tempo teve seu término cancelado entre os intervalos. Mas é possível cancelá-la. Isso pode ser feito da seguinte maneira:
    - Carregue na tecla de parada (K.) e segure-a por cerca de 5 segundos.
      - Isto feito, a protecção será cancelada.
- É possível preparar o café novamente da maneira normal.



## **7.1.2 Configurações de utilização única para a preparação de café**

É possível alterar estas “configurações de tempo” apenas para uma única utilização. Isto é feito da seguinte maneira:

- Carregue simultaneamente nas teclas de selecção (M.)↓ e (N.)↑ e segure-as por cerca de 2 segundos.
  - O dia e a hora reais irão aparecer por um momento no visor. Consulte a fig. 11 .
  - Em seguida, a próxima configuração pré-programada **para seguinte dia**, irá aparecer no visor. Consulte a fig. 12 .
- Carregue na tecla de programação (G.).
  - A posição a ser alterada irá piscar ao lado da tecla de programação no visor.
- Carregue na tecla de selecção (M.)↓ e (N.)↑ para seleccionar outro dia, se necessário (§ 7.3.6.2 consulte a tabela de abreviações 9 ).
- Confirme o procedimento carregando na tecla de confirmação (L.).
  - O dia desejado haverá sido ajustado.
- Carregue na tecla de programação (I.) para alterar o número de litros.
- Carregue na tecla de selecção (M.)↓ e (N.)↑ para seleccionar outra quantidade, se necessário.
- Confirme o procedimento carregando na tecla de confirmação (L.).
  - A quantidade desejada haverá sido ajustada.
- Carregue na tecla de programação (J.) para ajustar a hora.
  - Os dois primeiros campos situados ao lado da tecla de programação ficarão a piscar.

- Com a tecla (M.)↓ e (N.)↑, seleccione a hora desejada.
- Carregue novamente na tecla de programação (J.) para ajustar os minutos.
  - Os dois últimos campos situados ao lado da tecla de programação ficarão a piscar.
- Com a tecla (M.)↓ e (N.)↑, seleccione os minutos.
- Carregue na tecla de confirmação (L.).
  - Isto feito, o horário desejado haverá sido ajustado.
- Se estas configurações estiverem correctas, carregue na tecla de programação (H.).
  - A definição irá mudar para ON (activada).
- Carregue na tecla de confirmação (L.).
  - O relógio no visor começará a piscar e a preparação do café ocorrerá na hora determinada.
  - Concluído o ciclo de preparação de café, a configuração retornará ao padrão.

### **DICA**

- Quando o recipiente e o cabeçote de aspersão não estão na posição correcta, um sinal intermitente e sonoro aparece no visor.
- Esta configuração de tempo seleccionada também haverá sido -protegida de maneira que ninguém possa cancelá-la entre os intervalos (consulte a dica anterior, com § 7.1.1).
- A alteração permanente das configurações padrão é descrita o modo de programação ampliada, no parágrafo 7.3.7.



## 7.2 Menu limitado de programação

A seguir, há uma descrição de como *utilizadores com autoridade limitada*, após a inserção de um código PIN de utilizadores, podem ler os contadores de dias e total, zerá-los e iniciar o programa de eliminação de cal.



### **DICA**

- É necessário um código PIN de utilizadores para acessar o menu limitado de programação.
- Insira o código PIN de utilizadores. O programa se inicia no carrossel do menu de utilizadores em § 7.2.1, "**Contador de dias do sistema de preparação de café**". Consulte também a fig. 10 .
- Ao inserir um código PIN incorrecto, aguarde um instante até que o ecrã inicial reapareça no visor. Reinsira o código PIN.
- Carregue na tecla de selecção (N.) para ter acesso à próxima configuração em sentido horário (§ 7.2.4) (consulte também a fig. 10 ).
- Carregue na tecla de selecção (M.)↓ para ter acesso à próxima configuração em sentido anti-horário (§ 7.2.2). Carregando-se na tecla de selecção várias vezes, é possível percorrer o carrossel inteiro. Consulte a fig. 10 .
- As configurações são descritas na ordem em que aparecem no carrossel, em sentido **anti**-horário. Consulte a fig. 10 .
- Com a tecla vermelha de parada (K.), é possível suspender ou interromper a programação a qualquer momento. O programa retorna ao menu de utilizadores. Consulte § 7.1.
- Quando nada acontece no menu de programação por 20 segundos, o programa retorna ao menu de utilizadores. Consulte § 7.1. As configurações não confirmadas não serão gravadas.
- Quando o símbolo  aparecer no menu, a configuração poderá ser ajustada em zero carregando-se simultaneamente em ambas as teclas de selecção (M.)↓ e (N.)↑.
- Os contadores de dias e total fornecem apenas as quantidades em **litros**. Mesmo se a quantidade em § 7.3.1 houver sido ajustada em copos, canecas ou galões americanos.

## 7.2.1 Contador de dias do sistema de preparação de café

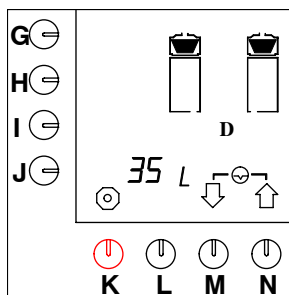

Fig. 14 Contador de dias do sistema de preparação de café

Após inserir o código PIN de utilizadores, a figura 14 aparece no visor. O número total de litros preparados neste dia poderá ser lido no visor.

- Carregue nas teclas de selecção (M.)↓ e (N.)↑ simultaneamente para definir o contador de dias em zero.
- Carregue na tecla de selecção (M.)↓ para ter acesso à próxima configuração ou na tecla de parada (K.) do menu de programação.

## 7.2.2 Início do programa de eliminação de cal do sistema de preparação de café



### DICA

- Certifique-se de que o cabeçote de aspersão esteja na posição correcta acima do recipiente e a unidade de filtro vazios .
- Dissolva 100 g de solução anti-cal em 0,75 litros de água quente (a aproximadamente 40 °C). Mexa a solução de forma que se dissolva bem.
- Se, durante o programa de eliminação de cal, soar um sinal, uma operação deverá ser efectuada. Conclua a operação carregando na tecla de confirmação (L.).
- Quando os bloqueios de nível no visor começarem a piscar, o recipiente de café deverá ser esvaziado.

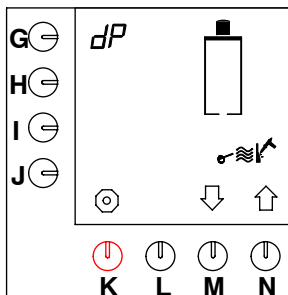



Fig. 15 Início do programa de eliminação de cal do sistema de preparação de café

- Após inserir o código PIN de utilizadores, carregue 1 vezes na tecla de selecção (M.)↓.
  - O programa de eliminação de cal aparecerá no visor. Consulte a fig. 15 .
- Carregue na tecla de programação (G.).
  - O símbolo **dP** começará a piscar e o símbolo de entrada **⌵** aparecerá no visor.
- Carregue na tecla de confirmação (L.) para iniciar o programa de eliminação de cal.
  - Um símbolo intermitente de martelo aparecerá no visor.
  - A caldeira irá esvaziar-se por ebulição e a água passará para o recipiente de café.
  - Soará um sinal e os bloqueios de nível no visor piscarão a indicar que o recipiente deverá ser esvaziado.

### DICA

- **Interrupção do programa:**  
Em 5 segundos (com o símbolo de parada  acima da tecla (K.) ainda a piscar):
    - carregue na tecla de programação (G.).
  - Após 5 segundos (quando o símbolo de parada acima da tecla (K.) houver parado de piscar):
    - segure a tecla de programação (G.) até que a figura 15 reapareça no visor.
  - Após deitar a solução anti-cal, ainda será possível interromper o programa carregando-se na tecla vermelha de parada (K.).
- Esvazie o recipiente de café utilizando a torneira (X.).
  - Carregue na tecla de confirmação (L.) para confirmar o esvaziamento do recipiente.
    - Soará um sinal, o símbolo de martelo irá piscar e um funil irá surgir no visor.



- A caldeira irá esvaziar-se por ebulição e a água passará para o recipiente de café.
- Soará um sinal e os bloqueios de nível no visor piscarão a indicar que o recipiente deverá ser esvaziado.
- Esvazie o utilizando a torneira de café (X.).
- Carregue na tecla de confirmação (L.) para confirmar o esvaziamento do recipiente.
  - Soará um sinal, o símbolo de martelo irá piscar e um funil irá surgir no visor. Consulte a fig. 16 .

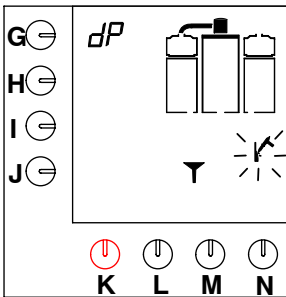

Fig. 16 O sistema de preparação de café irá solicitar a solução anti-cal

- Remova o plugue da abertura para a colocação da solução anti-cal (B.).
  - (Esta abertura do sistema de preparação de café encontra-se atrás do cabeçote de aspensão (C.).
- Posicione o funil especial na abertura e deite a solução anti-cal com cuidado.
- Isto feito, carregue na tecla de confirmação (L.).
  - A caldeira irá se esvaziar com a ebulição para que a solução anti-cal passe pelo elemento de fluxo.
  - O primeiro bloqueio de nível irá aparecer no visor e o símbolo de martelo irá piscar. Consulte a fig. 17 .
  - O recipiente de café irá se encher de água.
  - Quando se ouvir um sinal e os bloqueios de nível no visor piscarem, o recipiente deverá ser esvaziado.
- Esvazie o recipiente de café utilizando a torneira (X.).
- Carregue na tecla de confirmação (L.) para confirmar o esvaziamento do recipiente.
  - Uma ampulheta aparecerá no visor por um tempo de espera de 5 minutos para que o renegite aja.
  - Além disso, o segundo bloqueio de nível irá aparecer no visor e o símbolo de martelo irá piscar.
- Após o tempo de espera, o recipiente irá encher-se.
  - Soará um sinal e os bloqueios de nível no visor piscarão a indicar que o recipiente deverá ser esvaziado.
- Carregue na tecla de confirmação (L.) para confirmar o esvaziamento do recipiente.
  - O terceiro bloqueio de nível aparecerá no visor e o símbolo de martelo irá piscar.
  - O recipiente de café irá encher-se novamente.
  - Ao soar o sinal e quando os bloqueios de nível no visor piscarem, o recipiente deverá ser esvaziado.
- Em seguida, carregue na tecla de confirmação (L.) para validar o esvaziamento do recipiente.
  - O quarto bloqueio de nível aparecerá no visor.
  - O recipiente de café irá encher-se pela última vez.
  - Ao soar o sinal e quando os bloqueios piscarem no visor, o recipiente deverá ser esvaziado pela última vez.
- Em seguida, carregue na tecla de confirmação (L.) para validar o esvaziamento do recipiente.
  - O contador aparecerá no visor e será, automaticamente, definido em zero.
  - O programa, então, irá retornar ao menu de utilizadores. Consulte § 7.1.

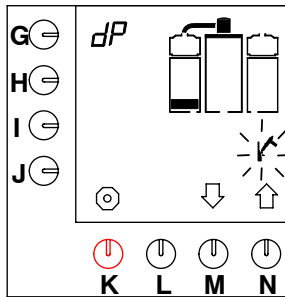

Fig. 17 Primeiro nível do programa de eliminação de cal do sistema de preparação de café

## 7.2.3 Contador de eliminação de cal do sistema de preparação de café

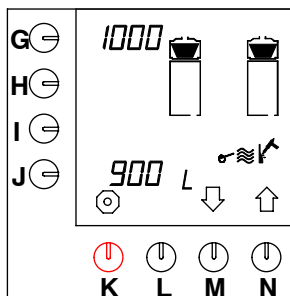

Fig. 18 Contador de eliminação de cal do sistema de preparação de café

- Após inserir o código PIN de utilizadores, carregue 2 vezes na tecla de selecção (M.)↓.
  - O contador de eliminação de cal aparecerá no visor. Consulte a fig. 18 .
  - No visor (fig. 18 ) ao lado da tecla de programação (G.) será exibido o número de litros de café após o qual será necessária a eliminação de cal.
  - Ao lado da tecla de programação (J.), será exibida a quantidade de litros já preparada.
- Carregue 1 na tecla de selecção (N.)↑ para ter acesso ao programa de eliminação de cal ou carregue na tecla de selecção (M.)↓ para ir à próxima configuração ou carregue na tecla de parada (K.) para sair do menu de programação.

## 7.2.4 Contador total do sistema de preparação de café

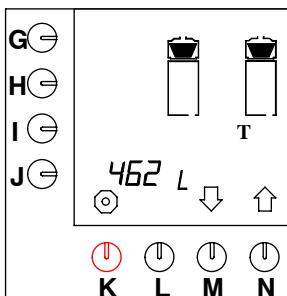

Fig. 19 Contador total do sistema de preparação de café

- Após inserir o código PIN de utilizadores, carregue 1 vez na tecla (N.)↑.
  - O contador total aparecerá no visor. Consulte a fig. 19 . O número total de litros de café preparado durante a vida útil da máquina poderá ser lido no visor.
  - O visor pode ler 9.999 litros, no máximo. Se mais de 9.999 litros foram preparados, este número aparecerá em um movimento giratório no visor.
- Carregue na tecla (M.)↓ para ter acesso à próxima configuração ou na tecla de parada (K.) para sair do menu de programação.

## 7.3 Menu ampliado de programação

Encontra-se a seguir uma descrição de como os utilizadores com autoridade ampliada (chefe), podem visualizar e ajustar todas as configurações após a inserção do código PIN. Primeiro, leia esta secção para visualizar quais configurações podem ser efectuadas.

- Quando o símbolo aparecer no menu, a configuração poderá ser ajustada em zero carregando-se simultaneamente nas teclas (M.)↓ e (N.)↑.

### 7.3.1 Ajuste da quantidade total de água

É possível ajustar a quantidade total de água a ser eliminada, pois sempre permanece uma certa quantidade de água no filtro de café. Esta quantidade poderá diferir com o uso de diferentes tipos de café e moedores. A configuração padrão é adicional de 6 % de água. As opções de ajuste são fornecidas na tabela 3 :

Modelo	Configuração de fábrica	Margem do ajuste
<b>B5</b>	5,3 litros	4,8-5,8 litros
<b>B10</b>	10,6 litros	9,6-11,6 litros
<b>B20</b>	21,2 litros	19,2-23,2 litros
<b>B40</b>	42,4 litros	38,4-46,4 litros

Tabela 3 Ajuste da quantidade total de água

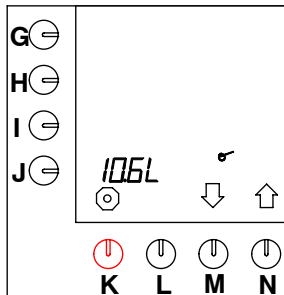

Fig. 20 Quantidade total de água

#### DICA



- O menu ampliado de programação requer o uso do código PIN de chefe.
- Inserir o código PIN de chefe para entrar no menu de programação. O programa se inicia no carrossel do menu ampliado de utilizadores, com § 7.3.1, “**Ajuste da quantidade total de água**”. Consulte a fig. 10 .
- Ao inserir um código PIN incorrecto, deve-se aguardar um instante até que o ecrã inicial reapareça no visor. Digite o código PIN novamente.
- Carregue na tecla (N.)↑ para ter acesso à próxima configuração em sentido horário (§ 7.3.2). Consulte também a fig. 10 .
- Carregue na tecla de selecção (M.)↓ para ter acesso à próxima configuração em sentido anti-horário (§ 7.3.14). Carregando-se várias vezes na tecla de selecção, é possível percorrer o carrossel inteiro. Consulte a fig.10 .
- As configurações são descritas na ordem em que aparecem no carrossel, **em sentido horário** (consulte a fig. 10) .
- O valor a ser ajustado pisca a todo momento no visor.
- Ao surgir o símbolo de entrada no visor, a configuração poderá ser validada carregando-se na tecla de confirmação (L.).
- Com a tecla vermelha de parada (K.), a alteração da configuração poderá ser interrompida ou cancelada. Carregando-se novamente na tecla vermelha de parada (K.), cancela-se a programação e o programa retorna ao menu de utilizadores. A alteração não será gravada.
- Se, após confirmar a mudança em uma configuração, não pretender efectuar nenhuma outra alteração, poderá sair do menu carregando na tecla de parada (K.). As alterações serão gravadas e o programa irá retornar ao menu de utilizadores. Consulte § 7.1.
- Após 20 segundos sem actividades no menu de programação, o programa irá retornar ao menu de utilizadores. Consulte § 7.1. As configurações não validadas não serão gravadas.

- Após inserir o código PIN de chefe, a figura 20 aparece no visor.
- Carregue na tecla de programação (J.).
  - O L com o valor associado ao lado da tecla começa a piscar.
- Carregue na tecla de selecção (M.)↓ ou (N.)↑ para seleccionar a quantidade de água adicional desejada. Consulte a tabela 3 .
  - O símbolo de entrada o aparece no visor.
- Carregue na tecla de confirmação (L.) para validar o ajuste.

- Carregue na tecla (N.)↑ para ter acesso à próxima configuração (§ 7.3.2) ou carregue na tecla de parada (K.) para sair do menu de programação.

## 7.3.2 Unidades seleccionadas: litros, copos, jarros ou galão americano

A configuração padrão da máquina utiliza a unidade de medida **L** (= litros). É possível alterá-la. (Esta unidade é a padrão no visor, juntamente com as teclas de preferência.

Consulte a fig. 23 ).

- É possível efectuar uma selecção das unidades a seguir: Litro = L, galão = G (= 3,7853 L), jarro, copo. Consulte a fig. 21 .
- A unidade seleccionada também será utilizada por outras configurações, com excepção dos contadores totais.

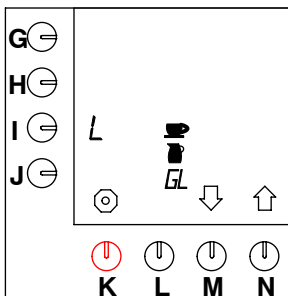

Fig. 21 Unidades para selecção

- Carregue na tecla de programação (I.).
  - A letra **L** de Litros começa a piscar no visor.
  - Esse é o valor padrão. Consulte a figura 22 .
- Carregue na tecla de selecção (M.)↓ ou (N.)↑ até que o símbolo da unidade desejada pisque no visor: copo, jarro, GL (= galão americano) ou L (= litro).
  - O símbolo de entrada ↓ ou ↑ aparece no visor.
- Carregue na tecla de confirmação (L.) para validar o ajuste.
  - O símbolo da unidade desejada pára de piscar e os demais desaparecem.

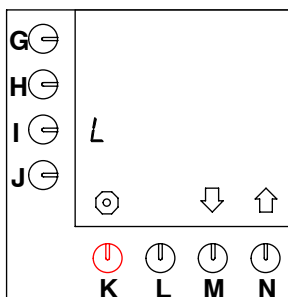

Fig. 22 Unidade padrão = L (litros)

- Unidade seleccionada:
  - litro** , vá até w 7.3.2.1
  - copo**, vá até w 7.3.3
  - jarro**, vá até w 7.3.4
  - galão americano**, vá até w 7.3.5.

### 7.3.2.1 Alteração das teclas de selecção pré-programadas G-J

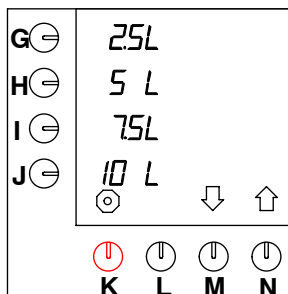

Fig. 23 Teclas padrão de selecção prévia

- Carregue na tecla de selecção (N.)↑ até que a figura 23 apareça no visor.
  - Feito isso, é possível ajustar a selecção predeterminada de teclas (G.-J.).
- Carregue na tecla de selecção prévia a ser alterada (G., H., I. ou J.).
- Carregue na tecla de selecção (M.)↓ ou (N.)↑ para seleccionar a quantidade desejada. Consulte a tabela 4 .
  - O símbolo de entrada ↓ ou ↑ aparece no visor.
  - Repita os dois passos anteriores para alterar outras teclas de selecção prévia, se necessário.
- Carregue na tecla de confirmação (L.) para confirmar o ajuste.

- Carregue na tecla de selecção (N.)↑ para ir até o próximo valor. Consulte § (7.3.6.1) ou carregue na tecla de parada (K.) para sair do menu de programação.

Modelo	Configuração de fábrica teclas de selecção	Margem do ajuste
B5	1-3-4-5 litros	1-5 litros
B10	2,5-5-7,5-10 litros	2-10 litros
B20	5-10-15-20 litros	4-20 litros
B40	10-20-30-40 litros	8-40 litros

Tabela 4 Valores padrão

### 7.3.3 Conteúdo do copo

É possível determinar o conteúdo de um copo, já que existem diversos tamanhos.

- O intervalo de ajuste situa-se entre 50 e 200 ml e pode ser ajustado em doses de 5 ml.
- O valor padrão para um copo é de 125 ml.

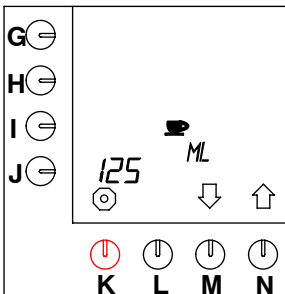

Fig. 24 Conteúdo do copo

- Carregue na tecla de selecção (N.)↑ até que a figura 24 apareça no visor.
- Carregue na tecla de programação (J.).
  - O campo situado ao lado da tecla de programação começa a piscar.
- Carregue na tecla de selecção (M.)↓ ou (N.)↑ para ajustar a quantidade desejada.
  - O símbolo de entrada ↵ o aparece no visor.
- Carregue na tecla de confirmação (L.) para validar o ajuste.

### 7.3.3.1 Ajuste das teclas de selecção pré-programadas G-J (copos)

A própria máquina calcula o número de copos das teclas de selecção prévia padrão, relativamente aos valores preferidos de litros divididos pelo conteúdo do copo. É possível ajustar estas teclas de selecção prévia padrão conforme o desejado.

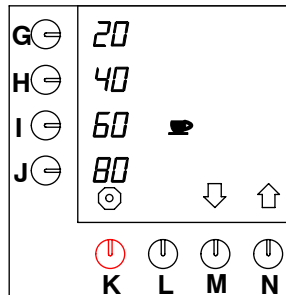

Fig. 25 Ajuste das teclas de selecção pré-programadas para copos

- Carregue na tecla de selecção (N.)↑ até que a figura 25 apareça no visor.
  - Feito isso, é possível ajustar a selecção predeterminada de teclas (G.-J.).
- Carregue na tecla de selecção prévia a ser alterada (M.)↓ ou (N.)↑.
- Carregue na tecla de selecção (M.)↓ ou (N.)↑ para seleccionar a quantidade desejada. Consulte a tabela 5 .
  - O símbolo de entrada ↵ o aparece no visor.
  - Repita os dois passos anteriores para alterar outras teclas de selecção prévia, se necessário.
  - Ao seleccionar outro conteúdo diferente de 125 ml para o copo, os valores das teclas de selecção prévia também irão diferir dos valores fornecidos na tabela 5 .
- Carregue na tecla de confirmação (L.) para validar o ajuste.
- Carregue na tecla de selecção (N.)↑ para ir até o próximo valor. Consulte § (7.3.6.1) ou carregue na tecla de parada (K.) para sair do menu de programação.

Modelo	Configuração de fábrica valor padrão teclas de selecção prévia	Margem do ajuste para 125 ml/copo
B5	8, 24, 32, 40 copos	8-40 copos
B10	20, 40, 60, 80 copos	20-80 copos
B20	40, 80, 120, 160 copos	40-160 copos
B40	80, 160, 240, 320 copos	80-320 copos

Tabela 5 Teclas padrão de selecção prévia para copos

### 7.3.4 Conteúdo da jarros

É possível determinar o conteúdo de uma jarros, já que existem diversos tamanhos.

- O intervalo de ajuste situa-se entre 50 e 3.000 ml e pode ser ajustado em doses de 10 ml.
- O valor padrão para uma jarros é de 250 ml.

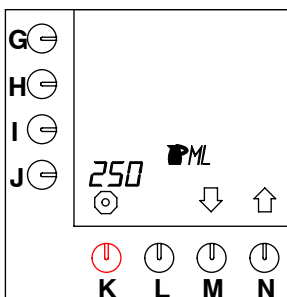

Fig. 26 Conteúdo da jarros

- Carregue na tecla de selecção (N.)↑ até que a figura 26 apareça no visor.
- Carregue na tecla de programação (J.).
  - O campo situado ao lado da tecla de programação começa a piscar.
- Carregue na tecla de selecção (M.)↓ ou (N.)↑ para seleccionar a quantidade desejada.
  - O símbolo de entrada o aparece no visor.
- Carregue na tecla de confirmação (L.) para validar o ajuste.

### 7.3.4.1 Ajuste das teclas pré-programadas G–J (jarros)

A própria máquina calcula o número de jarros para as teclas padrão de selecção prévia, relativamente aos valores preferidos de litros divididos pelo conteúdo da jarros. É possível ajustar estas teclas de selecção prévia padrão conforme o desejado.

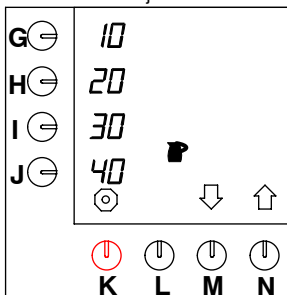

Fig. 27 Ajuste das teclas de selecção pré-programadas para jarros

- Carregue na tecla de selecção (N.)↑ até que a figura 27 apareça no visor.
  - Feito isso, é possível ajustar as teclas padrão de selecção prévia (G.–J.).
- Carregue na tecla de selecção prévia a ser alterada (G., H., I. ou J.).
- Carregue na tecla de selecção (M.)↓ ou (N.)↑ para seleccionar a quantidade desejada. Consulte a tabela 6 .
  - O símbolo de entrada o aparece no visor.
  - Repita os dois passos anteriores para alterar outras teclas de selecção prévia, se necessário.
  - Ao seleccionar outro conteúdo diferente de 250 ml para a jarros, os valores das teclas de selecção prévia também irão diferir dos valores fornecidos na tabela 6 .
- Carregue na tecla de confirmação (L.) para validar o ajuste.
- Carregue na tecla de selecção (N.)↑ para ir até o próximo valor. Consulte § 7.3.6.1 ou carregue na tecla de parada (K.) para sair do menu de programação.

Modelo	Configuração de fábrica valor padrão teclas de selecção prévia para 250 ml/jarro	Margem do ajuste para(250ml/jarro)
<b>B5</b>	4-12-16-20 jarros	4-20 jarros
<b>B10</b>	10-20-30-40 jarros	10-40 jarros
<b>B20</b>	20-40-60-80 jarros	20-80 jarros
<b>B40</b>	40-80-120-160 jarras	40-160 jarras

Tabela 6 Teclas padrão de selecção prévia de jarros

### 7.3.5 Galão americano

A unidade galão americano é um valor definido que não pode ser ajustado. Consulte a fig. 28 .  
1 galão americano = 3,7853 litros

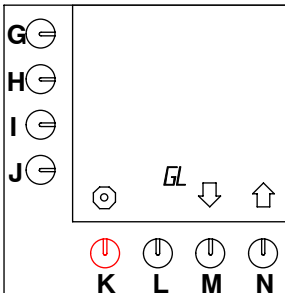

Fig. 28 Ajuste das teclas de selecção pré-programadas para jarros

#### 7.3.5.1 Ajuste das teclas de selecção pré-programadas G-J (galão)

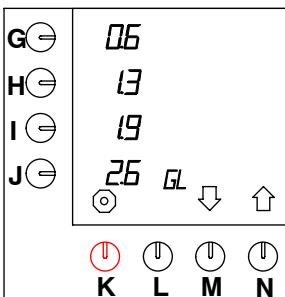

Fig. 29 Ajuste das teclas de selecção pré-programadas para galões

- Carregue na tecla de selecção (N.)↑ até que a figura 29 apareça no visor.
  - Feito isso, é possível ajustar a selecção predeterminada de teclas (G.-J.).
- Carregue na tecla de selecção prévia a ser alterada (G., H., I. ou J.).
- Carregue na tecla de selecção (M.)↓ ou (N.)↑ para seleccionar a quantidade desejada. Consulte a tabela 7 .
  - O símbolo de entrada o aparece no visor.
  - Repita os dois passos anteriores para alterar outras teclas de selecção prévia, se necessário.
- Carregue na tecla de confirmação (L.) para validar o ajuste.
- Carregue na tecla de selecção (N.)↑ para ir até o próximo valor. Consulte § (7.3.6.1) ou carregue na tecla de parada (K.) para sair do menu de programação.

Modelo	Configuração de fábrica valor padrão teclas de selecção prévia	Margem do ajuste paraUS-galão
<b>B5</b>	0,30-0,65-0,95-1,30	0,30-1,30
<b>B10</b>	0,65-1,30-1,95-2,60	0,65-2,60
<b>B20</b>	1,30-2,60-3,95-5,25	1,30-5,25
<b>B40</b>	2,60-5,25-7,90-10,55	2,60-10,55

Tabela 7 Teclas padrão de selecção prévia de galão

## 7.3.6 Várias configurações como, o relógio do sistema, o idioma e o pré-aquecimento do recipiente



### DICA

- Todas as configurações deste capítulo poderão ser definidas em sequência. Não carregue na tecla de confirmação (L.) até que todas as configurações estejam satisfatórias (após § 7.3.6.3.).

### 7.3.6.1 Ajuste do idioma

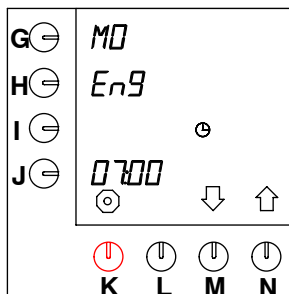

Fig. 30 Ajuste do idioma

- Carregue na tecla de selecção (N.)↑ até que a figura 31 (*Dia e hora actuais*) apareça no visor.
- Carregue na tecla de programação (H.) e segure-a durante 10 segundos.
  - Após 10 segundos, o valor padrão "EnG" aparece a piscar ao lado da tecla de programação. Consulte a fig. 30 .
- Carregue na tecla de selecção (M.)↓ ou (N.)↑ para seleccionar o idioma desejado. Consulte a tabela 8 .
  - O símbolo de entrada ↵ aparecerá no visor.
- Carregue na tecla de confirmação (L.) para validar a operação.
  - Aparecerá, no visor, ao lado da tecla de programação (G.) o dia no idioma seleccionado.

Idioma a ser seleccionado				
EnG	dEu	FrA	ESP	nEd

Tabela 8 Opção idiomática

### 7.3.6.2 Ajuste do dia e hora actuais

A máquina funciona com um temporizador. Quando o tempo não foi definido na primeira utilização ou precisar ser ajustado entre os intervalos, é possível fazê-lo da seguinte maneira:

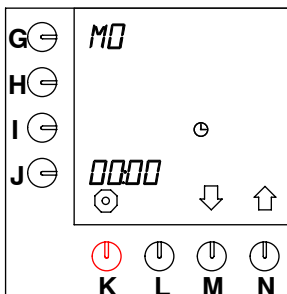

Fig. 31 Dia e hora actuais

- Carregue na tecla de programação (G.) para ajustar o dia.
  - O campo situado ao lado da tecla de programação começa a piscar.
- Carregue na tecla de selecção (M.)↓ ou (N.)↑ para seleccionar o dia actual. Consulte a tabela 9
- Carregue na tecla de programação (J.) para ajustar o relógio.
  - O valor das horas situado ao lado da tecla de programação começa a piscar. Consulte a fig. 31 .
- Carregue na tecla de selecção (M.)↓ ou (N.)↑ para seleccionar a hora actual.
- Carregue novamente na tecla de programação (J.).
  - O campo dos minutos, situado ao lado da tecla de programação, começa a piscar.
- Preencha o campo com os minutos actuais.
- Carregue na tecla de confirmação (L.) para validar a operação.

	Dias da semana						
<b>EnG</b>	Mo	tu	WE	th	Fr	SA	Su
<b>dEu</b>	Mo	di	Mi	do	Fr	SA	So
<b>FrA</b>	Lu	MA	ME	JE	VE	SA	dí
<b>ESP</b>	Lu	MA	Mi	Ju	Vi	SA	do
<b>nEd</b>	MA	di	Wo	do	Vr	ZA	Zo

Tabela 9 Reprodução "Dias da semana"

- As letras são maiúsculas e minúsculas devido à limitação de possibilidades das letras digitais.



### 7.3.6.3 Ajuste do aquecimento prévio do recipiente



#### **DICA**

- É possível pré-aquecer o recipiente de café cinco minutos antes da preparação da bebida.

Isso pode ser feito da seguinte maneira:

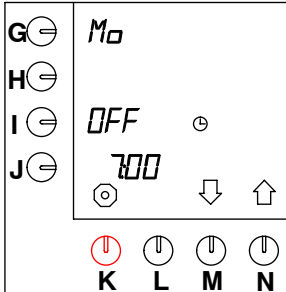

Fig. 32 Aquecimento prévio do recipiente

- Carregue na tecla de programação (I.) e segure durante 10 segundos.
  - No visor, aparece “OFF”(desactivada) no campo ao lado da tecla de programação (I.). Consulte a fig. 32 .
- Carregue na tecla de selecção (M.)↓ ou (N.)↑ para activar o aquecimento prévio.
  - No visor, aparecerá a opção “ON” (activada) no campo ao lado da tecla de programação (I.)
  - O símbolo de entrada „J” aparecerá no visor.
- Carregue na tecla de confirmação (L.) para validar a operação.
  - O símbolo do recipiente e o valor de ajuste desaparecerão do visor.
- Carregue na tecla de parada (K.) para sair do menu de programação ou na tecla de confirmação (L.) para ir até § 7.3.7.

## 7.3.7 Temporizador

Há quatorze "configurações de tempo" pré-programadas para todos os dias da semana. Assim que as mesmas são activadas pelo processo descrito acima, tornam-se activas e visíveis apenas no modo do utilizador. Todas as configurações podem ser definidas conforme desejado. As quatorze configurações estão activas por padrão (consulte a fig. 33):

- Configurações 1–14 activadas em **Lu** (Após ajustamento da língua francês, consulte § 7.3.6.1)
- **OFF** (desactivadas)
- a quantidade máxima
- 7.00 horas

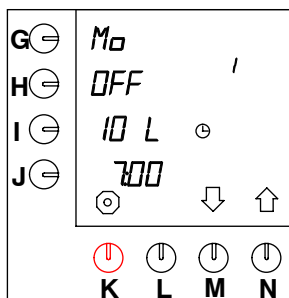

Fig. 33 Configurações pré-programadas (desactivadas)

É possível alterar as configurações de tempo da seguinte maneira:

- Carregue na tecla de selecção (N.)↑ até que a figura 33 apareça no visor.
- Carregue na tecla de confirmação (L.) para entrar no programa.
- Carregue na tecla de selecção (M.)↓ e (N.)↑ para seleccionar o ajuste horário desejado (1–14).
- Carregue na tecla de programação (G.).
  - O campo situado ao lado da tecla de programação começa a piscar.
- Carregue na tecla de selecção (M.)↓ e (N.)↑ para seleccionar o dia desejado. Consulte a tabela de abreviaturas 9, § 7.3.6.2.
- Carregue na tecla de programação (I.).
- Carregue na tecla de selecção (M.)↓ e (N.)↑ para seleccionar a quantidade desejada.
- Carregue novamente na tecla de programação (J.) para ajustar o horário desejado.
  - Os dois primeiros campos situados ao lado da tecla de programação ficarão a piscar.

- Carregue na tecla de selecção (M.)↓ e (N.)↑ para ajustar o horário desejado.
- Carregue novamente na tecla de programação (J.) para ajustar os minutos.
  - Os dois últimos campos situados ao lado da tecla de programação ficarão a piscar.
- Carregue na tecla de selecção (M.)↓ e (N.)↑ para ajustar os minutos desejados.
  - Se todas as configurações estão de acordo com o desejado, é possível efectuar a alteração de OFF (desactivada) para ON (activada).
- Carregue na tecla de programação (H.).
  - OFF é alterado para ON.
  - Feito isto, a configuração poderá ser seleccionada no modo do utilizador.
  - O símbolo de entrada ↓ aparece no visor.
- Carregue na tecla de confirmação (L.) para validar a operação.
  - Isto feito, o horário desejado haverá sido ajustado.
  - Este procedimento pode ser repetido para um total de 14 horários pré-programados.
- Carregue na tecla de selecção (N.)↑ para ter acesso à próxima configuração de tempo (1–14) e repita o procedimento descrito acima.
- Carregue na tecla de parada (K.) e, em seguida, na tecla de selecção (N.)↑ para ter acesso à próxima configuração § 7.3.8 ou carregue 2 vezes na tecla de parada (K.) para sair do menu de programação.

### DICA

- Coloque o valor em "ON" para tornar possível a selecção da configuração no modo do utilizador. Se a configuração estiver desactivada, não será possível seleccioná-la no modo do utilizador, § 7.1.1.

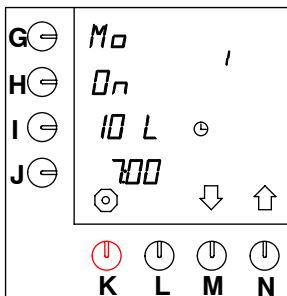

Fig. 34 Ajustes pré-programados (activos)

## 7.3.8 Como aumentar o tempo de liberação da água por juste de pausas

É possível aumentar o tempo padrão necessário para preparar um recipiente cheio de café pelo ajuste de pausas. Por exemplo, isto é necessário ao utilizar café muito fino ou água muito mole. Então, será necessário mais tempo para que a água passe pelo vidro ou haverá transbordamento. A capacidade é reduzida. Isto é indicado em %.

- Por padrão, a definição é de 100 %, portanto, sem pausas.
  - O intervalo de ajuste se encontra entre 100 % e 50 %, a ser definido em passos de 5 %.
- Após o ajuste, a própria máquina irá calcular a programação de pausa. Contudo, é possível ajustá-lo após a dose em que a primeira pausa será necessária.
- Deve-se determinar o ajuste pela experiência de preparação de café.
  - A quantidade mínima que pode ser definida para a primeira pausa é o volume do suporte do filtro +25%.

Modelo	Volume do cone suporte do filtro	Quantidade mínima da primeira carga
B5	2 litros	2,5 litros
B10	4 litros	5,0 litros
B20	8 litros	10,0 litros
B40	15 litros	20,0 litros

Tabela 10 Quantidade mínima da primeira carga

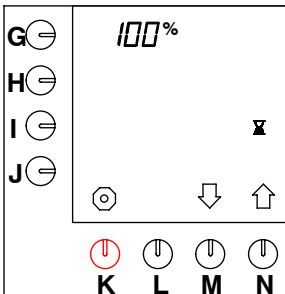

Fig. 35 Tempo de pausa 100 %

- Carregue na tecla de selecção (N.)↑ até que a figura 35 apareça no visor.
- Carregue na tecla de programação (G.).
  - O campo situado ao lado da tecla de programação começa a piscar.
- Carregue na tecla de selecção (M.)↓ e (N.)↑ para seleccionar o programa desejado.
  - O símbolo de entrada ↵ aparecerá no visor.

- Carregue na tecla de confirmação (L.) para validar o ajuste.
- Carregue na tecla de programação (I.).

### DICA

- Isto só é possível quando a percentagem não está ajustada em 100 %.
- Carregue na tecla de selecção (M.)↓ e (N.)↑ para seleccionar a quantidade desejada da primeira carga.
  - O símbolo de entrada ↵ aparecerá no visor.
- Carregue na tecla de confirmação (L.) para validar o ajuste.
- Carregue na tecla (N.)↑ para ter acesso à próxima configuração ou carregue na tecla de parada (K.) para sair do menu de programação.



## 7.3.9 Ajuste do tempo de gotejamento

Na interrupção do fornecimento de água quente através do cabeçote de aspersão, o gotejamento do recipiente para o filtro levará algum tempo para cessar também. O tempo necessário para isto varia com as diferentes marcas de café e/ou moedores. Assim sendo, este tempo de gotejamento poderá ser alterado.

- O valor padrão é de 120 segundos.
- O intervalo de ajuste é de 0 – 600 segundos em passos de 10 segundos.

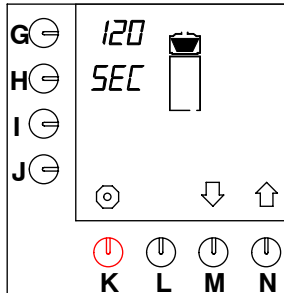

Fig. 36 Tempo de gotejamento

O tempo de gotejamento poderá ser definido da seguinte maneira:

- Carregue na tecla de selecção (N.)↑ até que a figura 36 apareça no visor.
- Carregue na tecla de programação (G.).
  - O valor situado ao lado da tecla de selecção começa a piscar.
- Carregue na tecla de selecção (M.)↓ e (N.)↑ para seleccionar o número desejado de segundos.
  - O símbolo de entrada ↵ aparecerá no visor.

- Carregue na tecla de confirmação (L.).
  - Com isso, o número de segundos desejado haverá sido ajustado.
- Carregue na tecla (N.)↑ para ter acesso à próxima configuração ou carregue na tecla de parada (K.) para sair do menu de programação.

### 7.3.10 Ajuste da quantidade de café em gramas por litro (calculadora de café)

No modo do utilizador, carregando-se simultaneamente na tecla de parada (K.) e em uma das teclas de pré-selecção (G.–J.), é possível obter a quantidade de café necessária em gramas para o número selecionado de litros da bebida. Para isto, é necessário ajustar primeiramente a quantidade de café moído por litro. O próprio programa irá calcular a quantidade necessária de café moído para um número x de litros.

- O valor padrão é de 50 gramas de café moído por litro.
- O cálculo utiliza factores de correcção; consulte a tabela 11.

Total em litros	Peso padrão em gramas de café moído
1,0	50
2,0	100
2,5	120
3,0	150
4,0	200
5,0	240
10,0	480
15,0	690
20,0	900
30,0	1280
40,0	1600

Tabela 11 Quantidade em gramas por litro

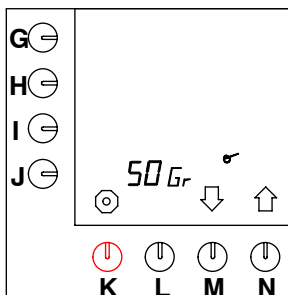

Fig. 37 Ajuste da calculadora de café

A quantidade em gramas de café moído por litro pode ser ajustada da seguinte maneira:

- Carregue na tecla de seleção (N.)↑ até que a figura 37 apareça no visor.
- Carregue na tecla de programação (J.).
  - O valor situado ao lado da tecla de selecção começa a piscar.
- Carregue na tecla de selecção (M.)↓ e (N.)↑ para seleccionar a quantidade desejada em gramas.
  - O símbolo de entrada ↓ aparecerá no visor.
- Carregue na tecla de confirmação (L.).
  - Com isso, a quantidade desejada de gramas haverá sido ajustada.
- Carregue na tecla (N.)↑ para ter acesso à próxima configuração ou carregue na tecla de parada (K.) para sair do menu de programação.

### 7.3.11 Leitura do contador total do sistema de preparação de café

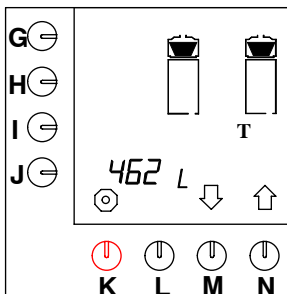

Fig. 38 Contador total do sistema de preparação de café

É possível ler a quantidade total de café preparado durante a vida útil da máquina. Isto é feito da seguinte maneira:

- Carregue na tecla de selecção (N.)↑ até que a figura 38 apareça no visor.
  - Isto feito, será possível ler a quantidade total de café preparado.
  - O visor pode ler, no máximo, 9.999 litros. Se mais de 9.999 litros foram preparados, este número aparecerá em um movimento giratório no visor.
- Carregue na tecla (N.)↑ para ter acesso à próxima configuração ou carregue na tecla de parada (K.) para sair do menu de programação.

## 7.3.12 Ajuste do sinal de eliminação de cal do sistema de preparação de café



### DICA

- O sinal de eliminação de cal para todos os tipos de sistemas de preparação de café é definido em 1.000 litros por padrão. Consulte o campo ao lado da tecla de selecção (G.).
- É possível defini-lo conforme desejado, entre 100 e 9.900 litros, em passos de 100 litros.
- O campo situado ao lado da tecla de selecção (J.) fornece o número de litros já preparados. Desta forma, é possível verificar se o sistema precisa de eliminação de cal.
- Ao atingir o valor definido, o símbolo de martelo e a colher de medida irão piscar no visor, a indicar que a máquina precisa de uma eliminação de cal.

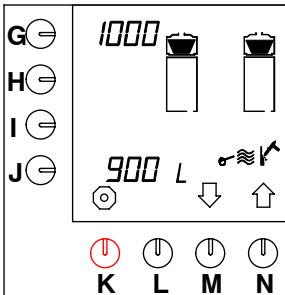

Fig. 39 Sinal de eliminação de cal do sistema de preparação de café

É possível definir o sistema de eliminação de cal da seguinte maneira:

- Carregue na tecla de selecção (M.)↓ até que a figura 39 apareça no visor.
- Carregue na tecla de programação (G.).
  - O valor situado ao lado da tecla de programação começa a piscar.
- Carregue na tecla de selecção (M.)↓ ou (N.)↑ para seleccionar a quantidade desejada em litros após a qual será necessária a eliminação de cal.

- O símbolo de entrada ↓ aparecerá no visor.
- Carregue na tecla de confirmação (L.).
  - A quantidade desejada haverá sido ajustada.
- Carregue na tecla (N.)↑ para ter acesso à próxima configuração ou carregue na tecla de parada (K.) para sair do menu de programação.

Quantidade e em litros	Dureza da água		
	°dH	°TH	Descrição
± 250litros	18 –30	32 – 55	duro
± 500litros	12 –18	22 – 32	bastante duro
± 1000litros	8 –12	15 – 22	média
± 1500litros	4 – 8	7 – 15	mole
± 2000litros	0 – 4	0 – 7	muito mole
	4,0 °dH =	0,714	mmol/litros
	5,6 °dH =	1,000	mmol/litros
	8,0 °dH =	1,429	mmol/litros
	12,0 °dH =	2,143	mmol/litros
	18,0 °dH =	3,214	mmol/litros
	30,0 °dH =	5,357	mmol/litros
	10,0 °TH =	1,000	mmol/litros

Tabela 12 Dureza da água

## 7.3.13 Início do programa de eliminação de cal do sistema de preparação de café

Consulte a secção § 7.2.2

## 7.3.14 Reajuste do contador de dias do sistema de preparação de café

### DICA

- A quantidade é fornecida apenas em **litros**. Mesmo se a quantidade em § 7.3.1 houver sido ajustada em copos, canecas ou galões americanos.
- Carregue na tecla de selecção (M.)↓ por um pouco mais de tempo (cerca de 2 segundos) do que nas secções anteriores do programa para visualizar e/ou ajustar as leituras do contador abaixo.



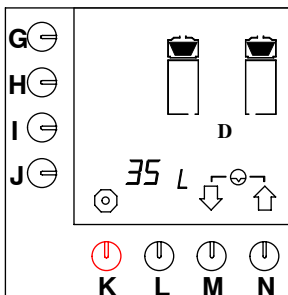

Fig. 40 Reajuste do contador de dias do sistema de preparação de café

É possível ler a quantidade total de café preparado por dia. O contador de dias pode ser reajustado diariamente. Isto é feito da seguinte maneira:

- Carregue na tecla de selecção (M.)↓ até que a figura 40 apareça no visor.
- Carregue simultaneamente nas teclas de selecção (M.)↓ e (N.)↑.
  - O contador de dias é reiniciado.
- Carregue na tecla (N.)↑ para ter acesso à próxima configuração ou carregue na tecla de parada (K.) para sair do menu de programação.

## 8. CORREÇÃO DE AVARIAS

Em caso de avarias, consulte primeiro as tabelas de defeitos. Se o problema não puder ser solucionado, consulte o seu representante da Bravilor Bonamat, seu mecânico de manutenção ou os serviços de atendimento.

### **ADVERTÊNCIA**

△ Primeiramente, verifique se a avaria é de origem mecânica ou eléctrica. Apenas um técnico de manutenção autorizado e treinado poderá trabalhar e efectuar reparações no sistema eléctrico.



### 8.1 Análise geral de avarias

Sintoma:	Razão possível:	Acção:
1. Não aparece nada no visor.	O interruptor (E.) está desligado.	Ligue o interruptor LIGA/DESLIGA (E.).
	O sistema de alimentação de voltagem foi interrompido.	Ligue o sistema de alimentação de voltagem.
2. A hora não está correctamente ajustada.		Ajuste o dia e hora correctos, consulte § 7.3.6.2.
3. A máquina não funciona de acordo com o temporizador.	Todas as máquinas Série-B são fornecidas com um temporizador. Porém, deve-se activá-lo.	Active o temporizador, consulte § 7.3.7.

### 8.2 Sistema de preparação de café

Sintoma:	Razão possível:	Acção:
1. Após carregar na "tecla de dose", o alarme da máquina soará a cada dois segundos.	A saída do cabeçote de aspersão não está posicionado adequadamente em relação à unidade de filtro (consulte no visor).	Posicione a saída do cabeçote de aspersão bem acima da unidade de filtro.
	O contentor não está posicionado adequadamente (consulte no visor).	Coloque o contentor na posição correcta.
		Contacte a equipa de manutenção.
2. A unidade de filtro extravasa.	O filtro está dobrado.	Verifique o filtro.
	Devido a uma combinação de água mole (<7° DH), café muito fino e utilização de papel de filtro liso, a água não consegue atravessar o café/filtro na velocidade compatível.	Utilize o funil do filtro / suporte ou café mais grosso. Ajuste a capacidade do sistema de preparação de café, consulte § 7.3.8.

<b>Sintoma:</b>	<b>Razão possível:</b>	<b>Ação:</b>
3. O café está muito frio.	O plugue do contentor não está conectado à coluna.	Conecte o plugue do contentor à tomada da coluna (D.).
	O interruptor do contentor não está ligado.	Ligue o interruptor (W.) do contentor.
	O fusível interno estourou devido a sobrecarga	Contacte a equipa de manutenção.
4. O café está muito forte / não está forte o suficiente.	Dose incorrecta de café.	Ajuste a dosagem correcta utilizando a calculadora de café consulte § 4.1.4.
	Definição incorrecta da dose de água.	Ajuste a dose correcta de água, consulte § 7.3.1.
	O tubo misturador não está no local.	Insira o tubo misturador (T.) no contentor.
5. Muito / pouco café no contentor.	Definição incorrecta da dose de água.	Ajuste a dose correcta, consulte § 7.3.1.
6. Há resíduos de pó de café no contentor.	O filtro está rasgado ou dobrado.	Verifique o filtro.
7. Após o contentor estar completo com a bebida, o símbolo da unidade de filtro permanece aceso.	O tempo de gotejamento está muito longo.	Ajuste novamente o tempo de gotejamento, consulte § 7.3.9.
8. A máquina dá o sinal de que a bebida está pronta (3 bips), mas o contentor ainda não está cheio.	O tempo de gotejamento está muito curto.	Ajuste novamente o tempo de gotejamento, consulte § 7.3.9.
9. A máquina libera vapor enquanto prepara o café e o processo de preparação da bebida é muito longo.	A máquina está calcificada.	Efectue a eliminação de cal da máquina antes do tempo indicado, consulte § 7.2.2 ou abaixo do valor do indicador, consulte § 7.3.12.



### 8.3 Mensagens e seus significados

Durante a utilização normal (por exemplo, em caso de avarias ou erros) ou durante o procedimento de ajuste, podem aparecer mensagens no visor.

A tabela a seguir fornece uma visão geral dessas mensagens, bem como as causas possíveis e ações a serem tomadas (pelo sistema ou utilizador) para que o sistema volte ao funcionamento normal.

		<b>Razão possível:</b>	<b>Ação:</b>
<b>E1</b>	<b>"ERR + 🔑 + ⏏ + bip"</b>	O dispositivo de segurança contra transbordamentos do sistema de preparação de café foi activado.	Desligue e ligue novamente o interruptor LIGA/DESLIGA (E.).
			Consulte um técnico em manutenção qualificado.
<b>E3</b>	<b>"ERR + ⏏ + bip"</b>	O fornecimento de água está aberto, mas não sai água.	Abra a torneira.
			Se isso não solucionar o problema, contacte um mecânico de manutenção autorizado.
<b>E3</b>	<b>"ERR + ⏏ + bip contínuo"</b>	O dispositivo de segurança contra transbordamentos do sistema de preparação de café foi activado.	Desligue o interruptor LIGA/DESLIGA (E.) .
			Consulte um técnico em manutenção qualificado.

## 9. PRODUTOS CONSUMÍVEIS E ACESSÓRIOS

Os nomes dos suprimentos e acessórios disponíveis para a máquina são fornecidos na lista a seguir.

- Encomende os produtos desejados com o vendedor, sempre a mencionar os dados a seguir:
  - código do modelo, tipo e número de sequência da máquina (consulte a placa de identificação)
  - descrição do item em questão
  - número para encomenda
  - quantidade

### 9.1 Produtos consumíveis recomendados

Descrição	Número para encomenda	Quantidade
Papel de filtro (para cone suporte) B5	7.150.102.301	250 partes
Papel de filtro (para cone suporte) B10	7.150.103.301	250 partes
Papel de filtro (para cone suporte) B20	7.150.104.301	250 partes
Papel de filtro (para cone suporte) B40	7.150.105.301	250 partes
Papel de filtro (liso) B5	7.150.503.301	250 partes
Papel de filtro (liso) B10	7.150.507.301	250 partes
Papel de filtro (liso) B20	7.150.505.301	250 partes
Papel de filtro (liso) B40	7.150.508.301	250 partes
Micro filtro (permanente) B5	7.110.203.101	1 parte
Micro filtro (permanente) B10	7.110.303.101	1 parte
Micro filtro (permanente) B20	7.110.403.101	1 parte
Micro filtro (permanente) B40	7.110.503.101	1 parte

### 9.2 Acessórios

Descrição	Número para encomenda	Quantidade
Mangueira de conexão para água	6.000.205.111	1 parte
Tampa da abertura para a colocação de solução anti-cal	6.311.090.001	1 parte
Funil	7.094.002.101	1 parte
Escova de vidro nivelado	7.110.605.101	1 parte
Escovinha para limpeza	7.110.606.101	1 parte
Bandeja anti-gotejamento + grelha (padrão) B5	7.110.213.501	1 parte
Bandeja anti-gotejamento + grelha (padrão) B10	7.110.311.501	1 parte
Bandeja anti-gotejamento + grelha (padrão) B20	7.110.412.501	1 parte
Bandeja anti-gotejamento + grelha (padrão) B40	7.110.513.501	1 parte





***Codice utente:***

Premere una volta il tasto STOP (K), poi premere in sequenza regolare i tasti

↑↑↑↓↑.



***Codice segreto:***

Premere e tenere premuto il tasto STOP (K), poi premere in sequenza regolare i tasti ↑↑↑↓↑.

700.403.301 PT - H



**/// BRAVILOR  
BONAMAT**

COFFEE BREWING MACHINES  
MACHINES A CAFE  
KAFFEEBRUEHMASCHINEN  
KOFFIEZETAPPARATEN

© 08-2010