

B-Compact

MANUEL D'UTILISATION



700.470.019 (Manuel numérique - Français)

N° modèle : • MB-001

Tous droits réservés.

La reproduction de tout ou partie de ce document par impression, photocopie, microfilm ou tout autre moyen, sans le consentement écrit du fabricant est interdite.

Cette interdiction s'applique également aux dessins ou diagrammes inclus dans le document.

Les informations fournies dans ce document reposent sur des données disponibles au moment de la publication du design, des caractéristiques matérielles et des méthodes d'exploitation. De ce fait, ce document est sujet à modification.

Les instructions d'origine de ce manuel ont été rédigées en anglais. Les autres versions linguistiques de ce manuel sont des traductions des instructions d'origine.

Ces instructions doivent par conséquent être considérées uniquement comme un guide d'installation, de maintenance et de réparation de la B-Compact présentée en couverture.

Ce document s'applique à la version standard de cette B-Compact.

Le fabricant décline par conséquent toute responsabilité concernant les dommages provoqués par des spécifications ne répondant pas à la version standard de la B-Compact telle qu'elle vous est livrée.

La compilation de ce document a fait l'objet d'une attention extrême. Pour autant, le fabricant décline toute responsabilité pour les erreurs qu'il pourrait contenir et pour leurs conséquences.

Table des matières

1. Informations générales	1
1.1 Langues de manuel	1
2.2 Avertissement	1
2. Pièces et commande	1
2.1 Pièces	1
2.3 Commandes	2
3. Installation et préparation à l'usage	3
3.1 Installation	3
3.2 Démarrage	4
3.3 Bouton d'arrêt	5
3.4 Veille	6
3.5 Préparation à l'usage	7
3.5.1 Remplissage du cône à café	7
4. Nettoyage	8
4.1 Nettoyage quotidien	8
4.2 Nettoyage hebdomadaire	10
4.3 Nettoyage périodique	12
4.3.1 Nettoyage de la jauge visuelle	12
5. Fonctions des boutons	13
5.1 Brassage automatique	13
5.2 Uniquement remplissage de la machine	15
5.3 Remplissage et (pré)chauffage	16
5.4 Rinçage quotidien	18
5.5 Éléments de réglage	20
6. Fonctions spéciales	23
6.1 Avertissement de couvercle	23
6.2 Retour aux réglages par défaut	23
6.3 Mode verrouillé (Réglage Buffet)	24
7. Erreurs	25
8. Stockage la B-Compact	26

1. Informations générales

1.1 Langues de manuel

Ce manuel numérique peut être sujet à modification.

Vous pouvez accéder aux versions les plus récentes dans différentes langues en utilisant le code QR à la suite.



2.2 Avertissement

- *Pendant leur remplissage, les réservoirs de recharge ne peuvent pas être déplacés avec les poignées. Les poignées sont fournies pour faciliter la manipulation des réservoirs vides.*

2. Pièces et commande

2.1 Pièces

- | | |
|--------------------------|------------------------------|
| 1. couvercle | 6. flexible de purge |
| 2. poignée | 7. collecteur |
| 3. jauge visuelle | 8. interrupteur marche/arrêt |
| 4. robinet | 9. connexion électrique |
| 5. interface utilisateur | 10. connexion d'eau |

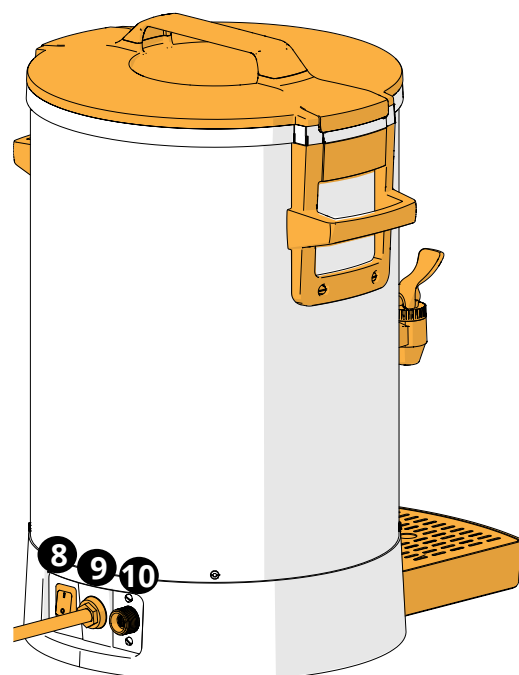
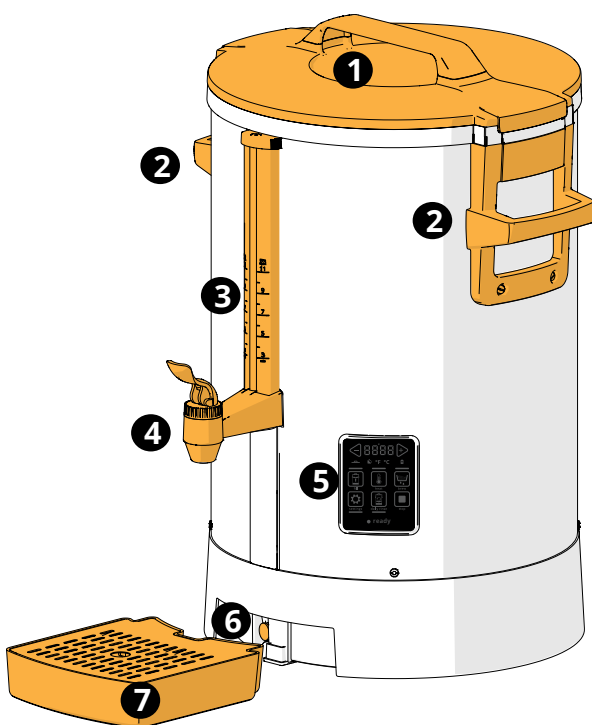

2.3 Commandes

Les boutons basiques sont décrits à la suite.

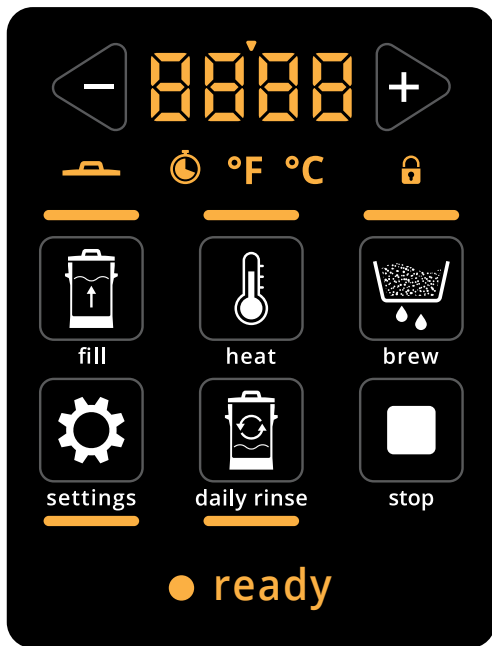

boutons basiques	fonction
	ajuster valeur
	remplir
	chauffer
	brasser
	réglages
	rinçage quotidien
	arrêt

Indicateurs	fonction
	valeur de feedback avec séparateur de chiffre
	placer couvercle
	heure
	unité de température
	verrou
	B-compact en veille
	prêt à distribuer

3. Installation et préparation à l'usage

3.1 Installation

Exigences :

- pression d'eau mini. (alimentation) : mini. 250 kPa (2,5 bars)
: maxi. 1000 kPa (10 bars)
- débit : ±10 l/min
- valeurs électriques : voir la plaque d'identification



700.403.347 (STD) |
700.403.769 (AR FA) |
700.403.839 (ZH/KO/JA)

3.1a

1. lisez le manuel de sécurité

- Avant de mettre l'appareil en marche, nettoyez l'intérieur de la bouilloire - voir [§4.2 Nettoyage hebdomadaire en p.10.](#)

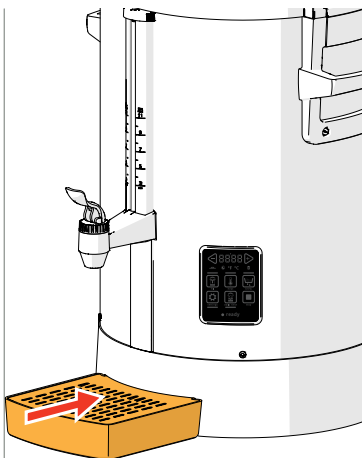

3.1b

2. placez le collecteur pour la B-Compact sous le robinet manuel

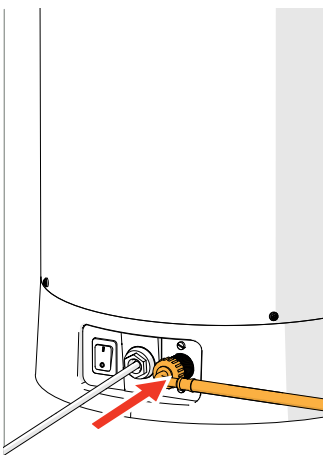

3.1c

3. connectez le flexible fourni à la B-Compact et au filtre à eau ou directement à l'alimentation en eau

- Utilisez uniquement le flexible fourni.
- Si un flexible plus fin est utilisé ou si la pression d'eau fluctue, le processus de remplissage automatique peut ne pas être optimal et la bouilloire risque de ne pas se remplir complètement.

4. ouvrez l'alimentation en eau

5. insérez la fiche dans la prise électrique (assurez-vous de sa mise à la terre)

3.2 Démarrage

Après l'allumage, l'affichage de commande indique les valeurs réglées les unes après les autres. Si l'une quelconque des 7 touches est actionnée durant le démarrage, la B-Compact passe directement en veille.

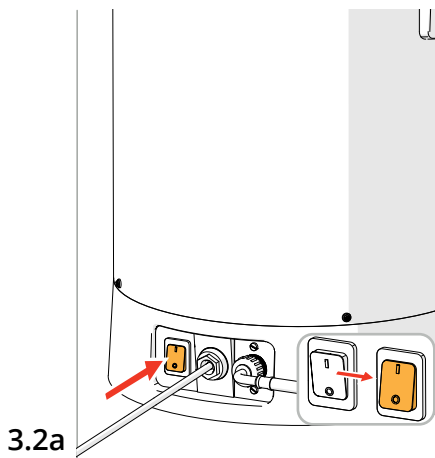

Démarrage :

- assurez-vous que l'alimentation en eau est ouverte
- allumez la B-Compact
- *un bip retentit* 
- attendez l'écran suivant

3.2a

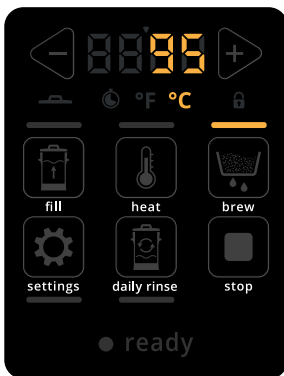

Écran d'information :

- la dernière température de brassage réglée s'affiche
- attendez l'écran suivant

3.2b



Écran d'information :

- la dernière heure de brassage réglée s'affiche
- attendez l'écran suivant

3.2c

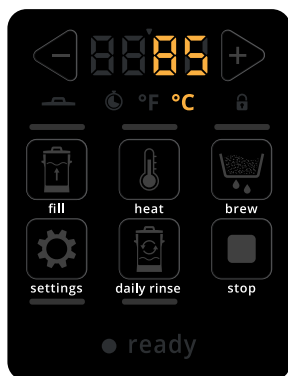

3.2d

Écran d'information :

- la dernière température de maintien chaud réglée s'affiche
- attendez l'écran de veille - voir [3.4a en p.6](#)

Réglage standard :

- La B-Compact offre plusieurs réglages par défaut (voir [5.5 en p.20](#)). Vérifiez-les et ajustez-les, si nécessaire.

3.3 Bouton d'arrêt



Le bouton "arrêt" interrompt les "processus automatiques" s'ils sont en marche

3.4 Veille

Le dispositif est équipé d'une mode veille pour réduire la consommation d'énergie lorsque la B-Compact n'est pas utilisée.



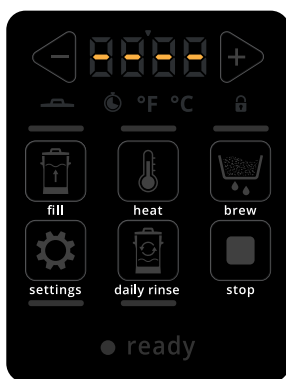

Si en veille s'active, les actions suivantes sont exécutées :

- pompe : désactivée
- chauffage : désactivé
- vanne : désactivée



3.4a





La B-compact est vide

- appuyez une fois sur  pour aller à [§5.2 en p.15](#)
- appuyez sur  sans relâcher pour aller à [§5.2 en p.15](#)
- appuyez sur  pour aller à [§5.3 en p.16](#)
- appuyez sur  pour aller à [§5.1 en p.13](#)
- appuyez sur  pour aller à [§5.5 en p.20](#)



3.4b

B-Compact pas vide, température de fluide réelle affichée

- appuyez sur  sans relâcher pour aller à l'écran [5.2c en p.15](#)
- appuyez sur  pour aller à l'écran [5.3c en p.16](#)
- appuyez sur  pour aller à l'écran [5.1c en p.13](#)
- appuyez sur  pour aller à [§5.5 en p.20](#)

► Si la température du fluide est supérieure à 50 °C, il clignote.

3.5 Préparation à l'usage

3.5.1 Remplissage du cône à café

Avant de pouvoir brasser du café frais, le cône doit recevoir un nouveau papier filtre et du café. La procédure est décrite à la suite.

Nécessaires :

- filtres en papier
- café filtre rapide (normal)

<i>taille de mouture de café</i>	<i>dosage recommandé</i>
500 µm	50 g/l
550 µm	55 g/l
650 µm	60 g/l

3.5.1a

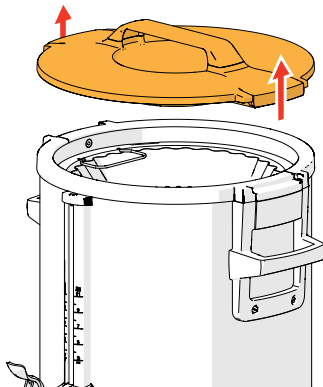

1. ouvrez et retirez le couvercle.

3.5.1b

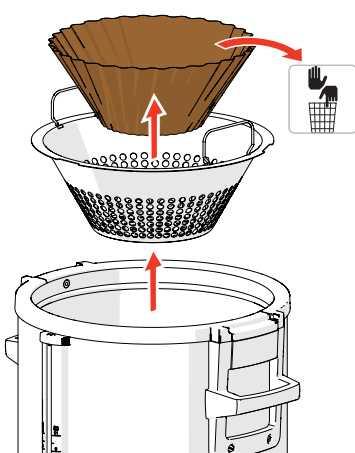

2. retirez le cône à filtre complet
3. retirez le filtre avec les anciennes moutures de café

3.5.1c

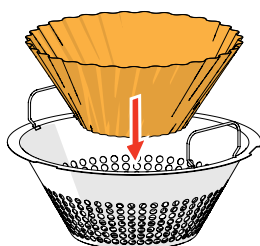

4. nettoyez le cône si nécessaire (voir fig. [4.1b](#))
5. placez un nouveau papier filtre
 - Utilisez exclusivement le papier filtre Bravilor Bonamat® ou un autre de même qualité.
6. ajoutez la mouture de café et répartissez uniformément sur le lit de café
 - Utilisez la taille de mouture de café avec le dosage recommandé.
7. placez le cône à filtre avec le café dans la B-Compact
8. fermez le couvercle
9. la B-Compact est maintenant prête à brasser le café, voir [§5.1 en p.13](#)

4. Nettoyage

Il est important de préserver la propreté de la B-Compact - éléments à nettoyer :

Quotidien		Hebdomadaire	Périodique
collecteur	bouilloire à café, rinçage quotidien (court)	bouilloire à café (complet)	jauge visuelle
cône à filtre			
extérieur			

► *Ne nettoyez jamais les pièces de la B-Compact au lave-vaisselle sauf indication explicite.*

► *N'utilisez aucun détergent agressif (ex. bicarbonate de soude)*

4.1 Nettoyage quotidien

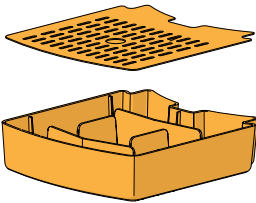

4.1a

Collecteur :

1. retirez le collecteur complet
 2. vider le collecteur
 3. nettoyez le collecteur (avec la grille) à l'eau chaude savonneuse
- *Compatible au lave-vaisselle (< 65°C).*
4. séchez tout et remettez en place

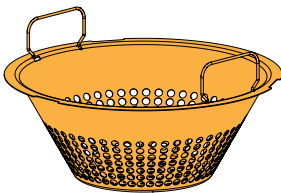

4.1b

Cône à filtre :

1. ouvrez le couvercle et retirez le cône à filtre
 2. videz le cône à filtre
 3. nettoyez le cône à filtre à l'eau chaude
- *Compatible au lave-vaisselle (< 65°C).*
4. séchez tout et remettez en place

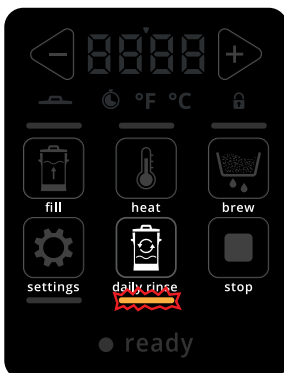

4.1.ca

Bouilloire à café (rinçage court sans détergent) :

1. videz la B-compact complètement avec le robinet manuel
 2. placez le couvercle et allumez la B-Compact
- *Le couvercle doit être en place sinon un message s'affiche (voir écran 5.4d en p.19).*
3. appuyez sur le bouton "rinçage quotidien" une fois (brièvement)
 - » l'indicateur lumineux "rinçage quotidien" clignote et l'animation "remplir" s'affiche



- l'écran suivant s'affiche automatiquement

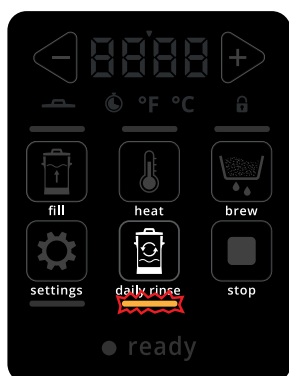

► *Si l'appareil n'est pas connecté à l'alimentation en eau, remplissez-le de 4 litres d'eau claire.*

4.1.cb

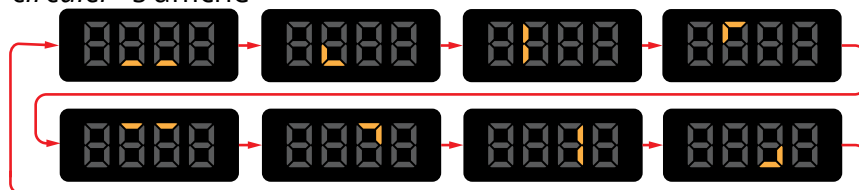

» l'indicateur lumineux "rinçage quotidien" clignote et l'animation "circuler" s'affiche



- deux bips sonores   indiquent que le rinçage est prêt
- l'écran suivant s'affiche automatiquement

► Le couvercle doit être en place sinon un message s'affiche (voir écran 6.1a en p.23).

4.1.cc

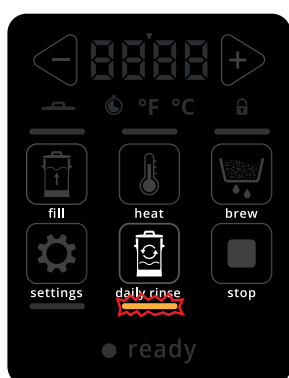

» l'indicateur lumineux "rinçage quotidien" clignote encore et l'animation "vider" s'affiche



4. videz la B-compact complètement avec le robinet manuel
- » l'animation "vider" disparaît après 30 secondes

4.1.cd

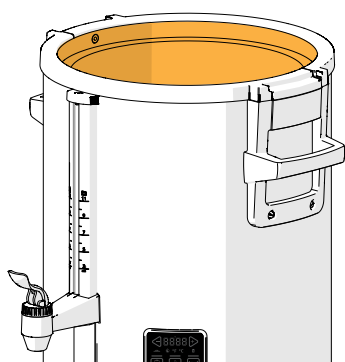

5. éteignez la B-Compact
 6. retirez le couvercle et le cône à filtre
- Prudence : le couvercle comme l'eau de condensation sur le couvercle peuvent être chauds au toucher !
7. utilisez un chiffon humide pour retirer tous les résidus de débris
 8. remplacez toutes les pièces
- la B-Compact est de nouveau prête à emploi
 - **Après l'utilisation, remettez systématiquement le couvercle sur la machine.**

4.1d

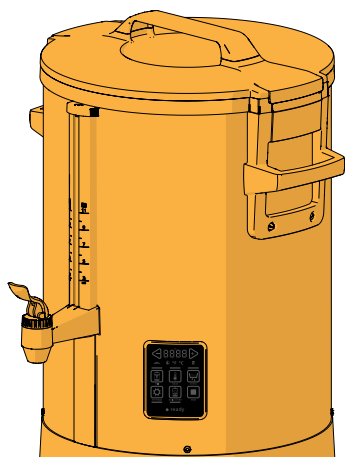

Extérieur :

1. éteignez la B-Compact
2. nettoyez l'extérieur avec un chiffon *humide*

4.2 Nettoyage hebdomadaire

Avec le temps, des dépôts de café peuvent se former dans la bouilloire et sur le cône à filtre. Pour se débarrasser de ces résidus de café, répétez la procédure suivante soit de manière hebdomadaire, **soit après 20 brassages de café maxi.**

- ▶ Utilisez un produit non-agressif pour ne pas affecter les joints. Nous recommandons le détergent Bravilor.
- ▶ Dissolvez quatre sachets (4 x 15 g) de détergent Bravilor dans un litre d'eau (environ 60°C). Remuez jusqu'à ce que le détergent soit complètement dissous.

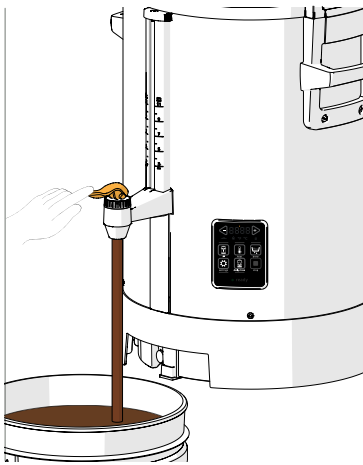

4.2a

Bouilloire à café (rinçage soigneux avec détergent) :

1. placez un seau sous le robinet manuel
2. videz la B-compact complètement avec le robinet manuel
3. ouvrez le couvercle et retirez le cône à filtre - voir fig. [3.5.1a](#)
4. versez la solution dans la B-Compact.

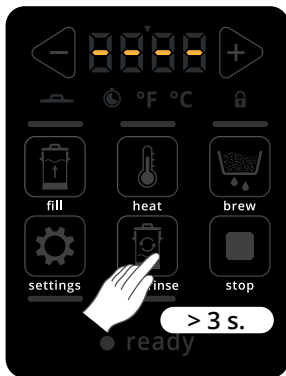

4.2b

5. appuyez sur le bouton "rinçage quotidien" sans relâcher pendant **au moins 3 secondes**

» l'indicateur lumineux "rinçage quotidien" clignote et l'animation "remplir" s'affiche

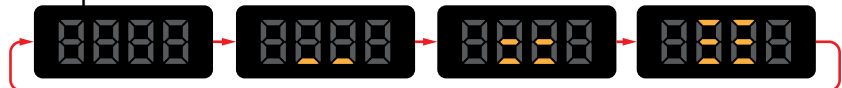

- l'écran suivant s'affiche automatiquement

- ▶ Si la B-Compact n'est pas connectée à l'alimentation en eau, remplissez-la de 10 litres d'eau claire.
- ▶ Le couvercle doit être en place sinon un message s'affiche (voir écran [5.4d en p.19](#)).

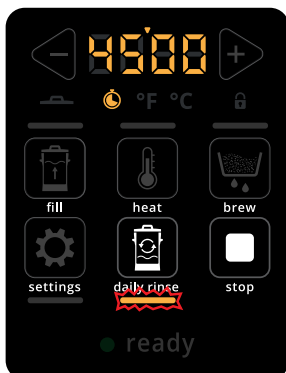

4.2c

» la procédure de rinçage respecte un compte à rebours de 45 minutes

- trois bips sonores indiquent que le rinçage est prêt
- l'écran suivant s'affiche automatiquement
- ▶ Le couvercle doit être en place sinon un message s'affiche (voir écran [6.1a en p.23](#)).

4.2d

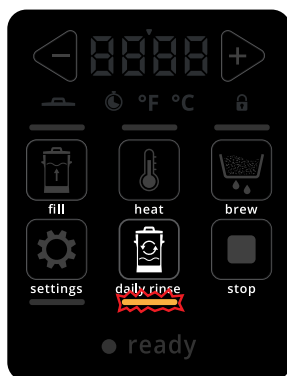

» l'indicateur lumineux "rinçage quotidien" clignote encore et l'animation "vider" s'affiche



6. distribuez environ 5 litres avec le robinet manuel puis fermez-le
 7. utilisez le flexible de purge derrière le collecteur pour purger les 5 litres suivants (voir fig. 4.2e)
 8. fermez le flexible de purge avec son bouchon
 9. ouvrez une fois de plus le robinet manuel pour éliminer toute l'eau résiduelle
- » L'animation "vider" disparaît après 30 secondes.

► *Prudence : le couvercle comme l'eau de condensation sur le couvercle peuvent être chauds au toucher !*

10. séchez l'intérieur et les pièces détachées avec un chiffon propre et humide (!)
11. retirez le filtre cylindrique hors de la bouilloire et nettoyez-le à la main
12. remplacez toutes les pièces
13. démarrez finalement la procédure de rinçage quotidien (voir étapes 4.1.ca en p.8 à 4.1.cc en p.9)

4.2e

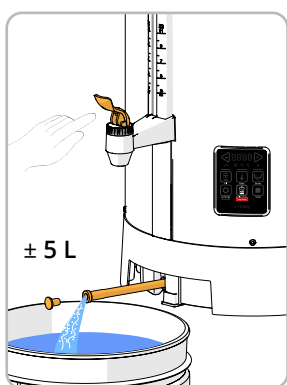

► ***Si la "procédure de nettoyage hebdomadaire" n'arrive pas à éliminer la crasse résistante, le panier à filtre et le filtre cylindrique peuvent être nettoyés séparément.***

- » Préparez une solution composée de cinq litres d'eau de deux sachets de détergent.
- » Assurez-vous que les pièces restent immergées dans un seau pendant environ 30 minutes
- » Nettoyez soigneusement toutes les pièces avec une brosse adaptée.
- » Rincez soigneusement les éléments puis laissez-les sécher.
- » Assurez-vous que toutes les pièces sont correctement remises en place.

► ***Après l'utilisation, remettez systématiquement le couvercle sur la machine.***

4.3 Nettoyage périodique

4.3.1 Nettoyage de la jauge visuelle

Avec le temps, des dépôts de café peuvent se former dans la jauge visuelle.

Il peut donc s'avérer nécessaire de nettoyer la jauge visuelle séparément avec une brosse à jauge visuelle.

Vous pouvez la commander auprès de Bravilor Bonamat sous la référence 7.110.605.101.

4.3.1a

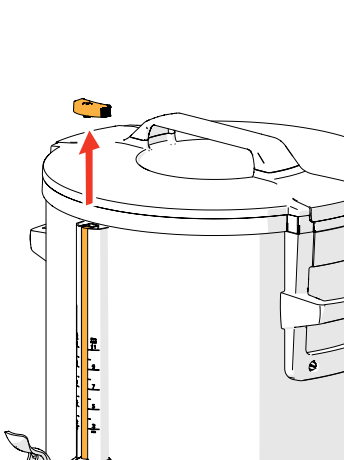

► *Manipulez la jauge visuelle avec précaution car elle est très fragile.*

1. éteignez la B-Compact
2. purgez avec le robinet manuel
3. retirez le cache de la jauge visuelle en l'inclinant prudemment en avant légèrement et le tirant vers le haut

4.3.1b

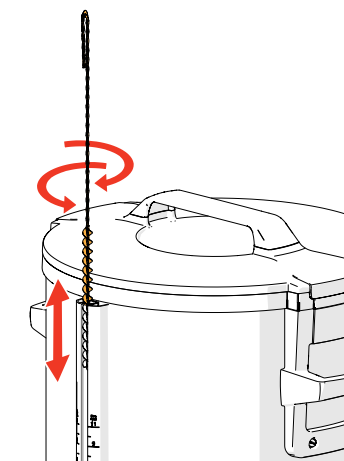

4. nettoyez la jauge visuelle

► *Utilisez une brosse à jauge visuelle spéciale.*

5. remettez délicatement le couvercle sur le verre transparent

► *Assurez-vous que les 2 joints toriques sont en place.*

6. effectuez le nettoyage hebdomadaire - voir [§4.2](#)

► *Après l'utilisation, remettez systématiquement le couvercle sur la machine.*

5. Fonctions des boutons

5.1 Brassage automatique

Le processus de brassage complètement automatique est décrit dans cette section. Les sections suivantes décrivent les pièces de démarrage manuel.

- pour annuler le processus, appuyez sur  et allez au mode veille [3.4 en p.6](#)

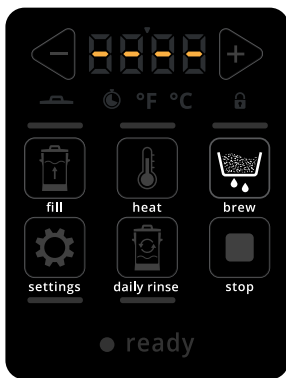

5.1a

Mode veille, quand la B-compact est vide :

- appuyez sur le bouton "brasser" 

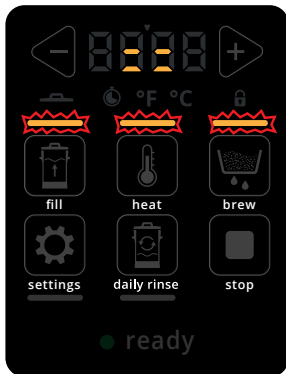

5.1b

Écran d'information de remplissage et de chauffage :

- ▶ L'animation "remplir" (voir [§5.2 en p.15](#)) alterne avec la température d'eau réelle.
- ▶ Les indicateurs lumineux "remplir", "chauffer" et "brasser" clignotent. Quand la B-Compact est remplie, l'écran suivant s'affiche



5.1c

Écran d'information - chauffage :

- ▶ Les indicateurs lumineux "chauffer" et "brasser" clignotent.
- ▶ La température continue d'augmenter jusqu'à ce que la température de brassage soit atteinte puis l'écran suivant s'affiche.
- ▶ Le couvercle doit être en place sinon un message s'affiche (voir écran [6.1a en p.23](#)).

Écran d'information - processus de brassage de café :



5.1d

- ▶ *Le couvercle doit être en place sinon un message s'affiche (voir écran [6.1a en p.23](#)).*
- ▶ *L'indicateur lumineux "brasser" clignote à fréquence normale et le temps de brassage du café diminue.*
- ▶ *Le temps de brassage du café est décompté jusqu'à 0 puis l'écran suivant s'affiche*
- une fois le processus de brassage de café prêt, la B-compact émet trois bips 🗣️🗣️🗣️
- après quelques secondes, l'écran suivant s'affiche



5.1e

Café prêt :

- la température et l'indicateur "prêt" sont affichés et un *bip retentit* 🗣️
- ▶ *Le couvercle doit être en place sinon un message s'affiche (voir écran [6.1a en p.23](#)).*

▶ **Après l'utilisation, remettez systématiquement le couvercle sur la machine.**

5.2 Uniquement remplissage de la machine

Objectif : préparation de la machine.

Trois méthodes sont possibles pour remplir la B-Compact :

- Automatique
- Semi-automatique
- Remplissage manuel (machine sans connexion d'eau fixe)
 - ▶ La B-Compact doit rester systématiquement remplie d'eau froide de l'alimentation principale.
- pour annuler le processus, appuyez sur pour aller à l'écran [3.4b en p.6](#)

Durant les remplissages automatique et semi-automatique, l'affichage présente l'animation suivante.

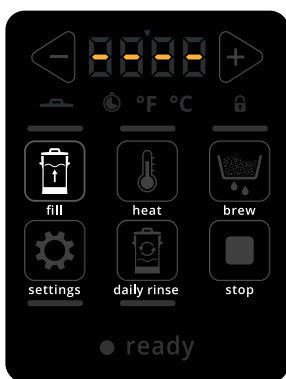

5.2a

Mode veille, quand la B-compact est vide :

Remplissage automatique :

- appuyez une fois sur pour passer à l'écran suivant
 - ▶ Une fois cette procédure terminée, les boutons restants sont disponibles.
 - ▶ La quantité dépend du réglage S 05 (voir [§5.5 en p.20](#))

Remplissage semi-automatique :

- appuyez sur sans relâcher pour aller à écran [5.2c](#)
 - ▶ Une fois cette procédure terminée, la B-Compact passe en mode veille.



5.2b

Remplissage automatique :

- ▶ L'indicateur "rinser" clignote et l'animation "remplir" s'affiche.
- un *bip* retentit quand la B-Compact est remplie complètement puis allez à l'écran suivant

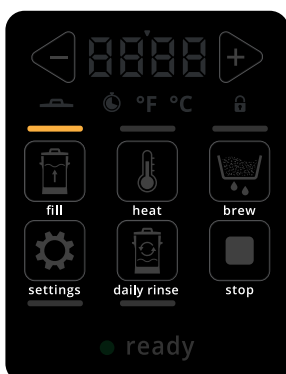

5.2c

La B-Compact est remplie complètement.

- ▶ Selon les irrégularités de l'alimentation en eau sur site, la procédure de remplissage automatique peut aboutir à un remplissage incomplet de la B-Compact. En ce cas, remplissez le reste de la B-compact jusqu'à la quantité nécessaire selon la procédure de remplissage semi-automatique.
- appuyez sur pour aller à l'écran [5.3c en p.16](#)
- appuyez sur pour aller à l'écran [5.1c en p.13](#)
- appuyez sur pour aller à la navigation parmi les réglages - voir [§5.5 en p.20](#)

5.3 Remplissage et (pré)chauffage

Objectif : préparer la machine à la bonne température afin de pouvoir brasser rapidement le café quand vous en avez besoin et sans avoir à attendre qu'elle chauffe.

Durant le remplissage automatique, l'affichage présente l'animation suivante.



La B-Compact démarre automatiquement le chauffage dès qu'elle est remplie.

- pour annuler le processus, appuyez sur  pour aller à l'écran [3.4b en p.6](#)

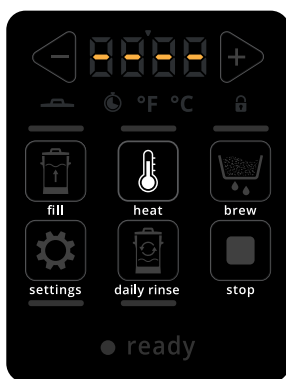

5.3a

Mode veille, quand la B-compact est vide :

- appuyez sur le bouton "chauffer" 

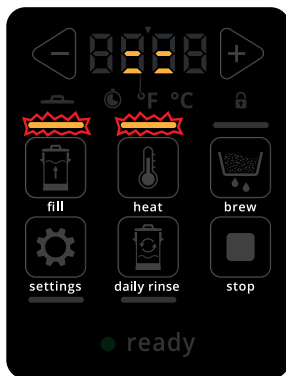

5.3b

Écran d'information de remplissage et de chauffage :

- ▶ L'animation "remplir" (voir [§5.2 en p.15](#)) alterne avec la température d'eau réelle.
- ▶ Les indicateurs lumineux "remplir" et "chauffer" clignotent.
- ▶ Quand la B-Compact est remplie, l'écran suivant s'affiche
- appuyez sur  pour aller à l'écran [5.1b en p.13](#)



5.3c

Écran d'information - chauffage :



- ▶ L'indicateur lumineux "chauffer" clignote.
- ▶ Le couvercle doit être en place sinon un message s'affiche (voir écran [6.1a en p.23](#)).

La B-Compact a terminé le chauffage



5.3d



► Selon les irrégularités de l'alimentation en eau sur site, la procédure de remplissage automatique peut aboutir à un remplissage incomplet de la B-Compact. En ce cas, remplissez le reste de la B-compact jusqu'à la quantité nécessaire selon la procédure de remplissage semi-automatique.

- un *bip retentit*  quand la température réglée de la B-Compact est atteinte
- appuyez sur  pour aller à l'écran [5.1c en p.13](#)



5.3e

Appoint :

- appuyez sur  *sans relâcher pour faire l'appoint* de la B-compact
- *L'indicateur lumineux "remplir" clignote.*
- lorsque le bouton  est relâché, la B-compact arrête le remplissage
- appuyez sur  pour aller à l'écran [5.1c en p.13](#)

► *Après l'utilisation, remettez systématiquement le couvercle sur la machine.*

5.4 Rinçage quotidien

Vous pouvez utiliser le bouton de rinçage quotidien de deux manières.

1. Appuyez une fois brièvement en fin de journée pour rincer la machine au quotidien et éviter que le flotteur ne gripe (le flotteur est dans le liquide de café). Son usage est expliqué à la suite.
2. Appuyez dessus sans relâcher (au moins 3 secondes) pour rincer la machine avec un détergent chaque semaine (utilisé dans [§4.2 en p.10](#)).

Procédures de rinçage	Durée (totale)	quantité d'eau	Détergent
appuyez (brièvement)	±5 min.	±4 litres	non
appuyez sans relâcher (3 s.)	±50 min.	±10 litres (par défaut), selon la durée de remplissage réglée (§5.5 en p.20)	oui

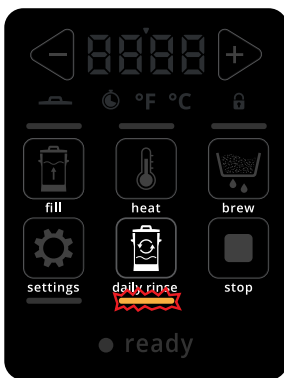

5.4a

- activez la fonction du bouton "rinçage quotidien" en appuyant dessus brièvement.
 - » l'indicateur lumineux "rinçage quotidien" clignote et l'animation "remplir" s'affiche

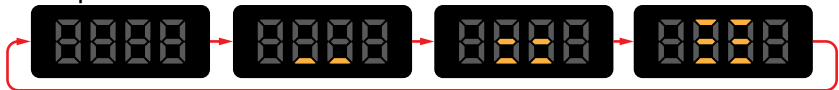

- l'écran suivant s'affiche automatiquement
 - Le couvercle doit être en place sinon un message s'affiche (voir écran [5.4d en p.19](#)).

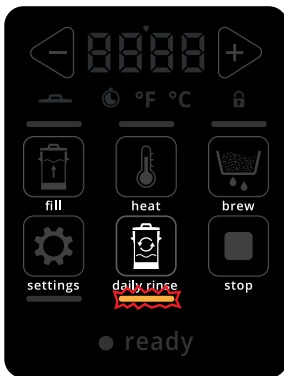

5.4b

- » l'indicateur lumineux "rinçage quotidien" clignote et l'animation "circuler" s'affiche

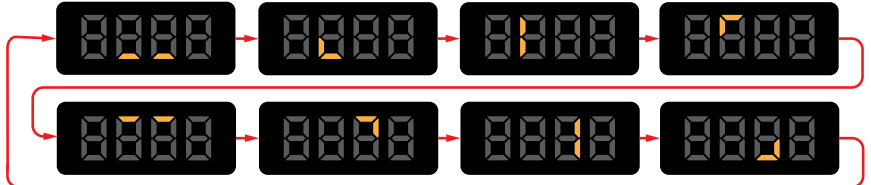

- deux bips sonores indiquent que le rinçage est prêt
- l'écran suivant s'affiche automatiquement
 - Le couvercle doit être en place sinon un message s'affiche (voir écran [6.1a en p.23](#)).

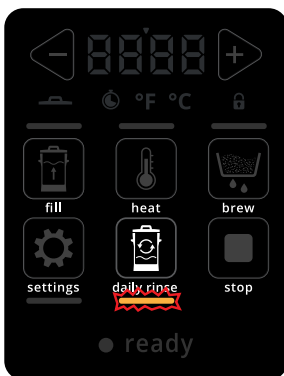

5.4c

- » l'indicateur lumineux "rinçage quotidien" clignote encore et l'animation "vider" s'affiche

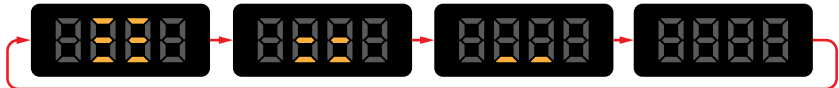

- purgez la B-Compact comme dans [4.2b en p.10](#)
- l'animation "vider" disparaît après 30 secondes
- la B-Compact est de nouveau prête à emploi

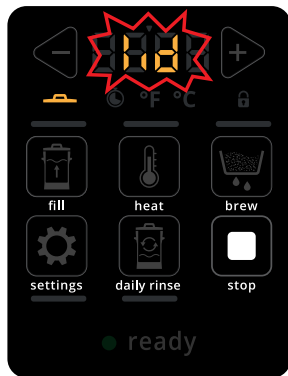

5.4d

- ▶ Si le couvercle n'est pas en place, le mot 'COUVERCLE' clignote et l'icône de couvercle est allumée.
- ▶ La circulation se met en pause jusqu'à ce que le couvercle soit en place puis le processus continue.
- ▶ Un bip 🗣️ retentit également si la température atteint ou dépasse 50°C.

▶ **Après l'utilisation, remettez systématiquement le couvercle sur la machine.**

5.5 Éléments de réglage

Le bouton de réglage est disponible si aucun autre processus n'est en cours

Réglage	Standard	ajustement de - à
S 01	température de brassage	95 °C (203 °F)
S 02	temps de brassage	15 minutes
S 03	température de chauffage	85 °C (185 °F)
S 04	temps de pompe	50%
S 05	temps de remplissage	50 secondes
S 06	notation de température	°C / °F
S 07	volume sonore	2
-	température de préchauffage	75 °C (167 °F)
		<i>pas réglable</i>

Mode Réglage :

► Le bouton de réglage est disponible si aucun autre processus n'est en cours

- appuyez sur ◀ ou ▶ pour faire défiler les différents éléments de réglage (carrousel - voir l'écran 5.5b à 5.5g)
- appuyez sur le bouton "réglage" ⚙ pour sélectionner le réglage affiché

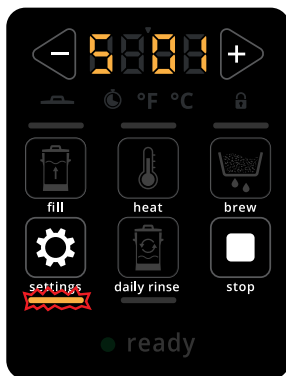

5.5a

Température de brassage (S 01) :

► La température de préparation du café.

- appuyez sur ◀ ou ▶ pour changer la valeur
- appuyez sur ⚙ pour enregistrer les modifications
- une fois prêt, un *bip retentit* 🔊 et le carrousel est affiché
- pour annuler, appuyez sur □ et revenez au carrousel



5.5b

Temps de brassage (S 02) :

► Le moment de préparation du café.

- appuyez sur ◀ ou ▶ pour changer la valeur
- appuyez sur ⚙ pour enregistrer les modifications
- une fois prêt, un *bip retentit* 🔊 et le carrousel est affiché
- pour annuler, appuyez sur □ et revenez au carrousel

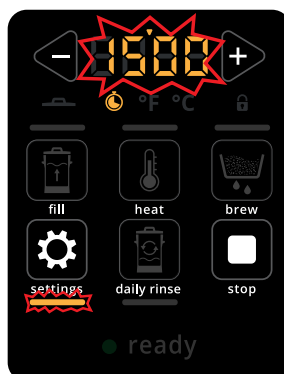
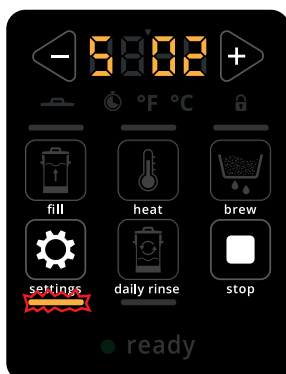

5.5c

5.5d

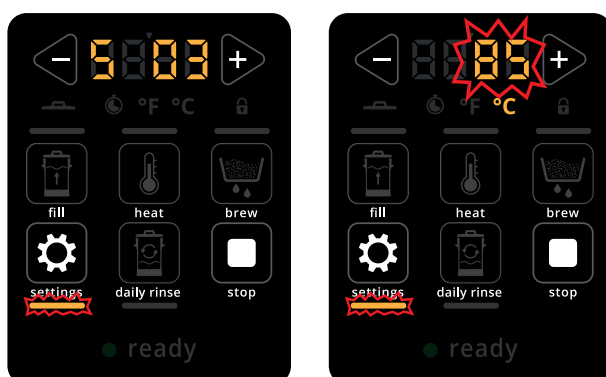

Température de maintien chaud (**S 03**) :

- *La température à laquelle le café est maintenu chaud après le brassage.*
- appuyez sur ◀ ou ▶ pour changer la valeur
- appuyez sur ⚙ pour enregistrer les modifications
- une fois prêt, un *bip retentit* 🔊 et le carrousel est affiché
- pour annuler, appuyez sur □ et revenez au carrousel

5.5e

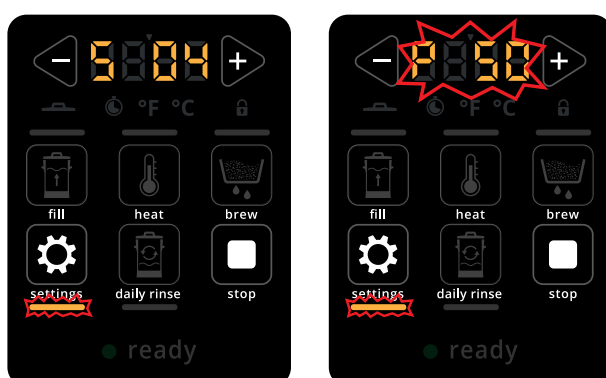

Temps de pompe (**S 04**) :

- *Pour doser la quantité d'eau dans le bac à filtre, la pompe doit s'éteindre de temps en temps. Il s'agit d'éviter un débordement en utilisant beaucoup de café ou du café fin. Ou si de l'eau douce est utilisée, elle a tendance à s'enfoncer profondément dans le filtre à café.*
- appuyez sur ◀ ou ▶ pour changer la valeur
- appuyez sur ⚙ pour enregistrer les modifications
- une fois prêt, un *bip retentit* 🔊 et le carrousel est affiché
- pour annuler, appuyez sur □ et revenez au carrousel

5.5f

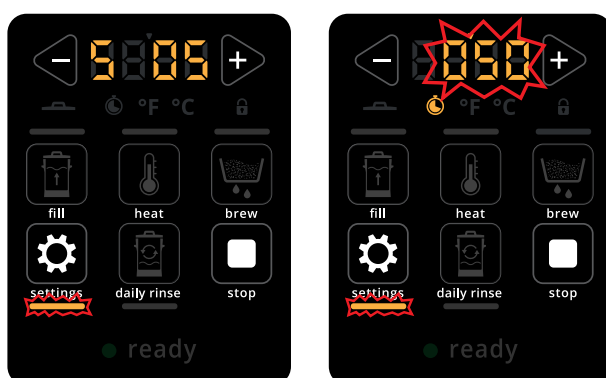

Temps de remplissage (**S 05**) :

- *Le temps nécessaire pour remplir la machine d'eau. La quantité d'eau dans la bouilloire est ici déterminée.*
- appuyez sur ◀ ou ▶ pour changer la valeur
- appuyez sur ⚙ pour enregistrer les modifications
- une fois prêt, un *bip retentit* 🔊 et le carrousel est affiché
- pour annuler, appuyez sur □ et revenez au carrousel

5.5g

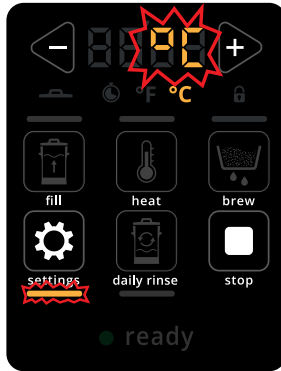
**Notation de température (S 06) :**

- appuyez sur ◀ ou ▶ pour changer la valeur
- appuyez sur ⚙ pour enregistrer les modifications
- une fois prêt, un *bip retentit* 🔊 et le carrousel est affiché
- pour annuler, appuyez sur □ et revenez au carrousel

5.5h

**Volume sonore (S 07) :**

- appuyez sur ◀ ou ▶ pour changer la valeur
- appuyez sur ⚙ pour enregistrer les modifications
- une fois prêt, un *bip retentit* 🔊 et le carrousel est affiché
- pour annuler, appuyez sur □ et revenez au carrousel

6. Fonctions spéciales

6.1 Avertissement de couvercle

Le couvercle peut être retiré de la B-Compact sans conséquences lorsque la température du fluide est inférieure à 50°C (120°F), une température de sécurité pour les personnes.



Si elle est différente, le déroulement du processus en cours est interrompu lorsque le couvercle est retiré. Si un processus est démarré alors que la température du fluide est entre 0 et 50°C (32 et 122°F), l'indicateur de couvercle clignote afin de rappeler que le couvercle doit être en place.

Dès que le fluide atteint 50°C (122°F), le texte "couvercle" s'affiche, la B-Compact arrête le chauffage et la température est maintenue à 50°C (122°F). Dès que le couvercle est remis en place, la procédure démarrée peut continuer.

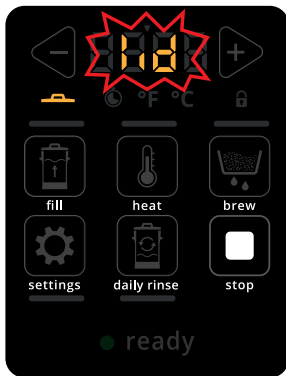
Avertissement de couvercle :





6.1a

- ▶ *Le couvercle n'est pas présent lorsque la température est supérieure à 50°C (120°F).*
- un *bip retentit* , l'indicateur de couvercle s'allume et "couvercle" clignote à l'affichage
- repositionnez le couvercle
- ▶ *La B-compact reprend le processus qui avait été interrompu en retirant le couvercle.*
- appuyez sur  pour annuler le processus interrompu

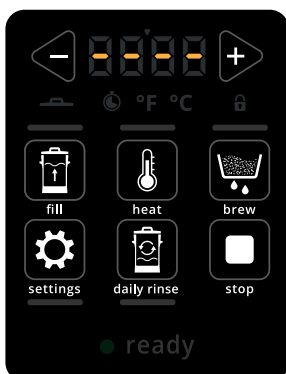
6.2 Retour aux réglages par défaut

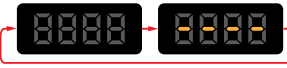

6.2a

- appuyez sur  et  sans relâcher pendant 10 secondes.
- ▶ *L'affichage clignote pendant 3 secondes (0,5 seconde marche/arrêt)*

- ▶ *La machine revient alors aux réglages d'usine (les réglages à la livraison).*

6.3 Mode verrouillé (Réglage Buffet)

La machine peut être verrouillée lorsqu'elle est en

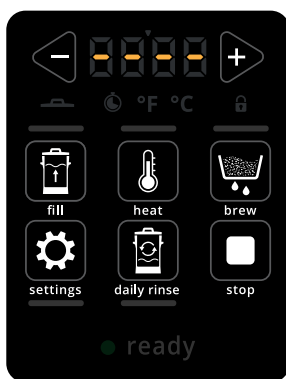
- veille
- remplissage
- chauffage
- brassage
- circulation



6.3a

Verrouillez la B-Compact :

- appuyez sur et ensemble pendant 2 s.
- un *bip retentit* - allez à l'écran suivant
- appuyez sur pour annuler le processus interrompu

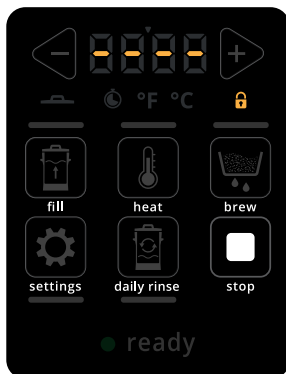

6.3b

B-Compact verrouillée :



- ▶ *L'indicateur de verrouillage s'allume et tous les boutons sont inactifs, sauf le bouton d'arrêt.*
- ▶ *En cas d'actionnement d'un autre bouton que le bouton d'arrêt, l'indicateur de verrouillage clignote une fois.*
- appuyez sur pour déverrouiller la B-Compact

7. Erreurs

Les messages d'erreur s'affichent quand une erreur est détectée par le système d'exploitation de la B-Compact.

L'erreur peut être accompagnée d'un signal acoustique (marche 1 s - arrêt 2 - marche 1 s, etc.)

► Si le message d'erreur revient après l'action appropriée, veuillez contacter votre concessionnaire.

code	description	action
E 02	<p>capteur de température hors plage</p> <p><i>Elle s'affiche quand la lecture de température est hors de la plage normale.</i></p>	<p>» si l'erreur persiste, contactez votre concessionnaire</p>
E 06+ 	<p>panne d'alimentation en eau</p> <p><i>Elle s'affiche quand le temps de remplissage s'est écoulé (vanne d'entrée ouverte) mais le flotteur n'est pas en position supérieure après 40 secondes.</i></p>	<ul style="list-style-type: none"> • vérifiez l'ouverture du robinet d'eau • vérifiez que le flexible d'alimentation en eau n'est pas tordu • vérifiez l'écoulement de fluide par le robinet de boisson • assurez-vous que le flotteur peut bouger <p>» si l'erreur persiste, contactez votre concessionnaire</p>
E 13+ 	<p>bouton grippé</p> <p><i>Elle s'affiche quand les boutons suivants sont actionnés plus longtemps que :</i></p> <ul style="list-style-type: none"> • bouton de rinçage enfoncé plus de 160 secondes • bouton de remplissage enfoncé plus de 90 secondes • autres boutons enfoncés plus de 30 secondes 	<ul style="list-style-type: none"> • relâchez le bouton pour réinitialiser l'erreur <p>» si l'erreur persiste, contactez votre concessionnaire</p>
E 14	<p>la machine ne chauffe pas alors que l'élément de chauffage doit être allumé</p> <p><i>Elle s'affiche en l'absence d'élévation de la température en 30 minutes avec les deux éléments de chauffage allumés.</i></p> <p>► Ce n'est pas le cas quand la fonction de 'maintien chaud' est activée.</p>	<p>» si l'erreur persiste, contactez votre concessionnaire</p>
E 15+ 	<p>la machine chauffe alors que l'élément de chauffage ne doit pas être allumé</p> <p><i>Elle s'affiche quand le capteur de température détecte que la machine est en ébullition pendant 10 minutes.</i></p>	<p>» si l'erreur persiste, contactez votre concessionnaire</p>

8. Stockage la B-Compact

Prenez note des points suivants si la B-Compact doit être stockée pendant une période prolongée.

1. Nettoyez la B-Compact en suivant *toutes les étapes* décrites dans [§4.](#)
2. Laissez tout sécher soigneusement après le nettoyage. Vous évitez ainsi le développement de moisissure.
3. Débranchez la fiche de la prise.
4. Fermez le robinet d'eau.
5. Déconnectez le flexible de la connexion d'eau et de la B-Compact (en cas de connexion d'eau fixe).
6. Rangez le flexible d'eau dans la machine.
7. ***Le couvercle de la B-Compact doit être remis en place à chaque fois qu'elle est rangée.***
8. Rangez la B-Compact à un endroit sec à l'abri du gel.

Brewing your coffee

S I N C E 1 9 4 8