

B-Compact

PODRĘCZNIK OPERATORA



700.470.019 (Podręcznik cyfrowy – język angielski)

Nr modelu: • MB-001

Wszelkie prawa zastrzeżone.

Żadna część tego dokumentu nie może być kopiowana, ani publikowana za pomocą druku, fotokopii, mikrofilmów lub innymi metodami, bez wcześniejszego uzyskania pisemnej zgody producenta. Dotyczy to również załączonych rysunków i wykresów.

Informacje w tym dokumencie są oparte na danych zebranych w chwili publikacji i dotyczą wyglądu, charakterystyki materiału oraz metod pracy. Informacje zawarte w tym dokumencie mogą ulec zmianie.

Oryginalne instrukcje do tego podręcznika zostały napisane w języku angielskim. Inne wersje językowe niniejszego podręcznika są tłumaczeniem oryginalnych instrukcji. Z tego względu przedstawione instrukcje należy traktować jedynie jako zbiór wytycznych dotyczących instalowania, konserwowania oraz naprawy urządzenia B-Compact pokazanej na okładce.

Dokument dotyczy standardowej wersji urządzenia B-Compact.

Producent nie ponosi odpowiedzialności za jakiegokolwiek szkody wynikłe z własności odbiegających od dostarczonej Państwu standardowej wersji urządzenia B-Compact.

Dokument został przygotowany z największą troską. Producent nie może jednak ponosić odpowiedzialności za błędy zawarte w tym dokumencie ani jakiegokolwiek konsekwencje, które mogą wynikać z tych błędów.

Spis treści

1. Informacje ogólne	1
1.1 Języki podręcznika	1
2.2 OSTRZEŻENIE	1
2. Części i przyciski	1
2.1 Części	1
2.3 Przyciski	2
3. Instalacja i przygotowanie do użycia	3
3.1 Instalacja	3
3.2 Uruchomienie	4
3.3 Przycisk Stop	5
3.4 Tryb gotowości	6
3.5 Przygotowanie do użycia	7
3.5.1 Napełnianie lejka dziurkowanego kawą	7
4. Czyszczenie	8
4.1 Codzienne czyszczenie	8
4.2 Czyszczenie co tydzień	10
4.3 Okresowe czyszczenie	12
4.3.1 Czyszczenie wskaźnika poziomu	12
5. Funkcje przycisków	13
5.1 Automatyczne parzenie	13
5.2 Tylko napełnianie urządzenia	15
5.3 Napełnienie i (wstępne) podgrzanie	16
5.4 Codzienne płukanie	18
5.5 Ustawianie elementów	20
6. Funkcje specjalne	23
6.1 Ostrzeżenie dotyczące pokrywy	23
6.2 Powrót do ustawień domyślnych	23
6.3 Tryb blokady (ustawienie dla bufetu)	24
7. Błędy	25
8. Przechowywanie urządzenia B-Compact	26

1. Informacje ogólne

1.1 Języki podręcznika

Niniejszy podręcznik cyfrowy może ulec zmianie.

Aby uzyskać dostęp do najnowszych wersji w różnych językach, zeskanuj poniższy kod QR.



2.2 OSTRZEŻENIE

- *Po napełnieniu luźno stojące pojemniki nie mogą być przesuwane za pomocą uchwytów. Uchwyty służą do ułatwienia obsługi pustych pojemników.*

2. Części i przyciski

2.1 Części

- | | |
|--------------------------|-------------------------|
| 1. pokrywa | 6. wąż odpływowy |
| 2. uchwyt | 7. taca ociekowa |
| 3. wskaźnik poziomu | 8. przełącznik wł./wył. |
| 4. kurek | 9. kabel elektryczny |
| 5. interfejs użytkownika | 10. przyłącze wody |

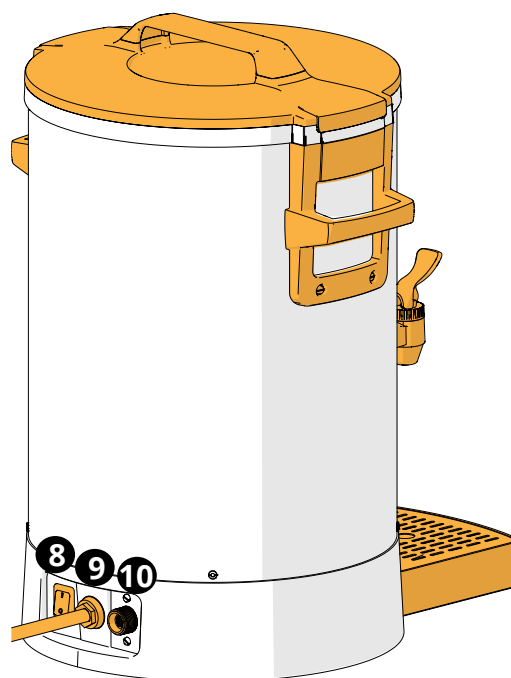
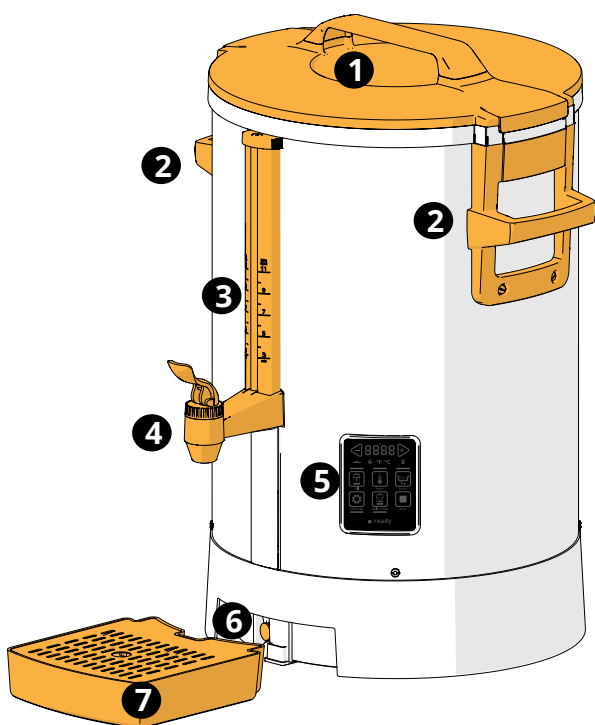

2.3 Przyciski

Podstawowe przyciski opisano poniżej.

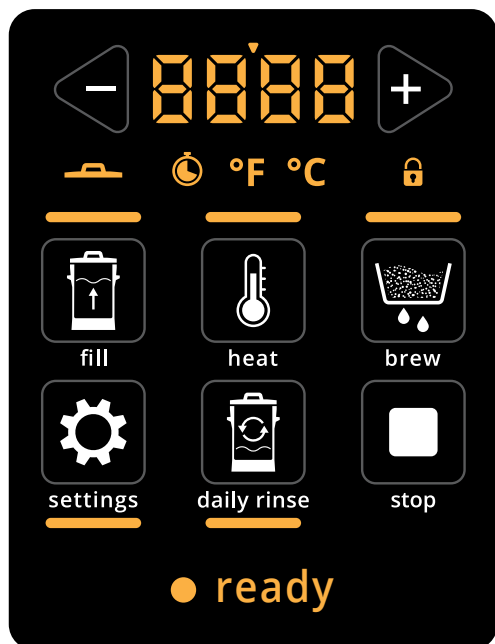

podstawowe przyciski	funkcja
	zmień wartość
	napełnić
	podgrzewanie
	parzenie
	ustawienia
	codzienne płukanie
	stop

Symbol	funkcja
	wartość zwrotna z separatorem cyfr
	umieść pokrywę
	godzina
	jednostka temperatury
	blokada
	Urządzenie B-compact jest w trybie gotowości
	gotowe do wydawania

3. Instalacja i przygotowanie do użycia

3.1 Instalacja

Wymagania:

- min. ciśnienie wody (doprowadzenie) : min. 250 kPa (2,5 bar)
: maks. 1000 kPa (10 bar)
- natężenie przepływu : ± 10 l/min
- parametry elektryczne : zob. tabliczka znamionowa



700.403.347 (STD) |
700.403.769 (AR FA) |
700.403.839 (ZH/KO/JA)

3.1a

1. przeczytaj broszurę dotyczącą bezpieczeństwa
▶ *Przed uruchomieniem urządzenia należy wyczyścić wnętrze czajnika; zob. §4.2 Czyszczenie co tydzień na str.10.*

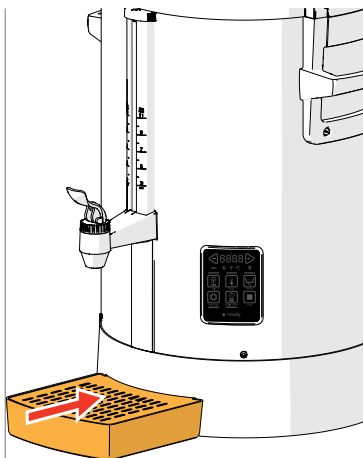

3.1b

2. umieść tackę ociekową urządzenia B-Compact pod kurkiem ręcznym

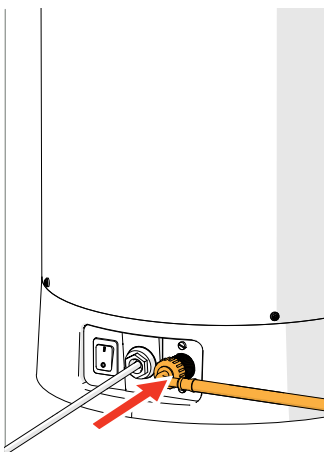

3.1c

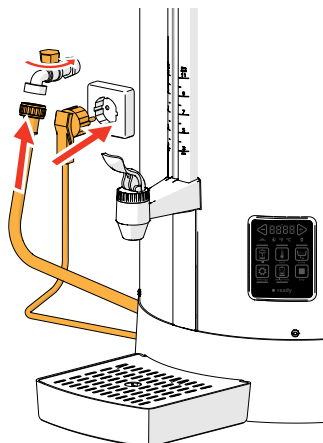

3. podłącz dołączony wąż do urządzenia B-Compact i filtra wody lub bezpośrednio do dopływu wody
▶ *Używaj wyłącznie dołączonego węża.*
▶ *W przypadku zastosowania cieńszego węża lub wahań ciśnienia wody proces automatycznego napełniania może nie zadziałać prawidłowo, a bojler może nie zostać całkowicie napełniony.*
4. otwórz dopływ wody
5. włóż wtyczkę do gniazdka elektrycznego (upewnij się, że jest uziemiona)

3.2 Uruchomienie

Po włączeniu wyświetlacz sterujący pokaże kolejno ustawione wartości.

Jeśli podczas uruchamiania zostanie naciśnięty którykolwiek z 7 przycisków, urządzenie B-Compact przejdzie bezpośrednio w tryb gotowości.

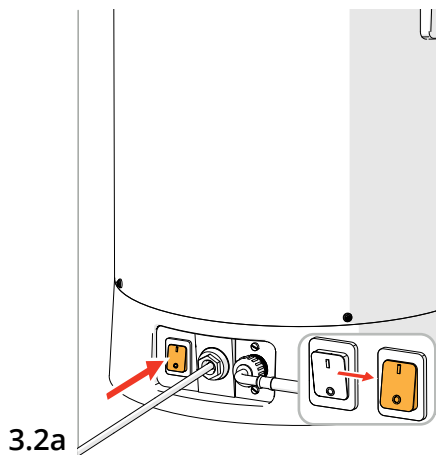

Start:

- upewnij się, że dopływ wody jest otwarty
- włącz urządzenie B-Compact
- rozlega się sygnał dźwiękowy 🔊
- poczekaj na wyświetlenie kolejnego ekranu

3.2a

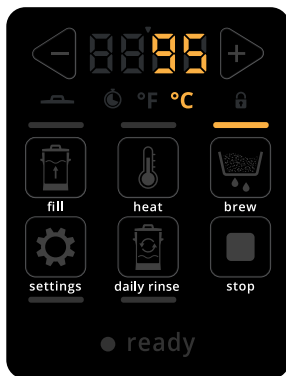

Ekran informacyjny:

- wyświetlona zostanie ostatnia ustawiona temperatura zaparzania
- poczekaj na wyświetlenie kolejnego ekranu

3.2b



Ekran informacyjny:

- wyświetlony zostanie ostatni ustawiony czas parzenia
- poczekaj na wyświetlenie kolejnego ekranu

3.2c

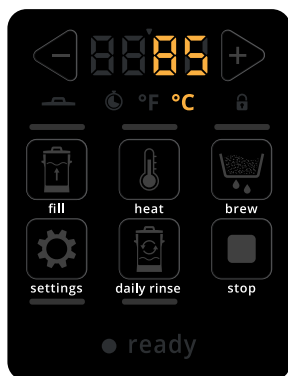

3.2d

Ekran informacyjny:

- wyświetlona zostanie ostatnia ustawiona temperatura utrzymywania ciepła
- poczekaj na ekran gotowości; zob. [3.4a na str. 6](#)

Ustawienia standardowe:

- Urządzenie B-Compact oferuje szereg ustawień domyślnych (zob. [5.5 na str. 20](#)). Sprawdź je i w razie potrzeby zmień.

3.3 Przycisk Stop



Przycisk Stop  zatrzymuje uruchomione procesy automatyczne

3.4 Tryb gotowości

Urządzenie ma tryb gotowości, który pozwala zmniejszyć zużycie energii, gdy urządzenie B-Compact nie jest używane.



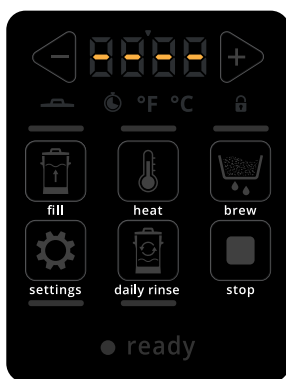

Po włączeniu trybu gotowości wykonane zostaną następujące czynności:

- pompa : wyłączona
- podgrzewanie : wyłączone
- zawór : wyłączony



3.4a



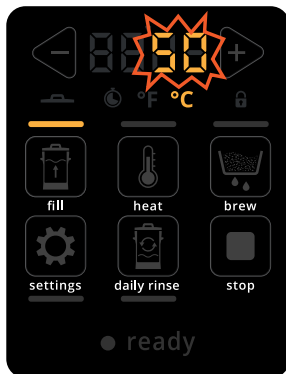

Urządzenie B-Compact jest puste

- naciśnij raz , aby przejść do [§5.2 na str.15](#)
- naciśnij i przytrzymaj , aby przejść do [§5.2 na str.15](#)
- naciśnij , aby przejść do [§5.3 na str.16](#)
- naciśnij , aby przejść do [§5.1 na str.13](#)
- naciśnij , aby przejść do [§5.5 na str.20](#)



3.4b

Urządzenie B-Compact nie jest puste; wyświetlana jest rzeczywista temperatura płynu

- naciśnij i przytrzymaj , aby przejść do [5.2c na str. 15](#)
- naciśnij , aby przejść do ekranu [5.3c na str. 16](#)
- naciśnij , aby przejść do ekranu [5.1c na str. 13](#)
- naciśnij , aby przejść do [§5.5 na str.20](#)

► *Miga, gdy temperatura płynu jest wyższa niż 50°C.*

3.5 Przygotowanie do użycia

3.5.1 Napęlnianie lejka dziurkowanego kawą

Przed zaparzeniem nowej kawy należy założyć do lejka dziurkowanego nowy filtr papierowy i wsypać kawę, jak opisano to poniżej.

Niezbędne akcesoria:

- filtry papierowe
- filtr koszyczkowy (zwykła)

<i>grubość mielonej kawy</i>	<i>zalecana ilość</i>
500 µm	50 g/l
550 µm	55 g/l
650 µm	60 g/l

1. otwórz i zdejmij pokrywę.

3.5.1a

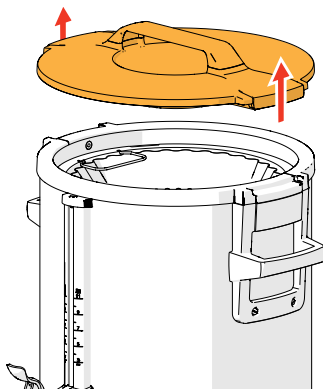

2. wyjmij cały lejek dziurkowany
3. wyjmij filtr ze starymi fusami

3.5.1b

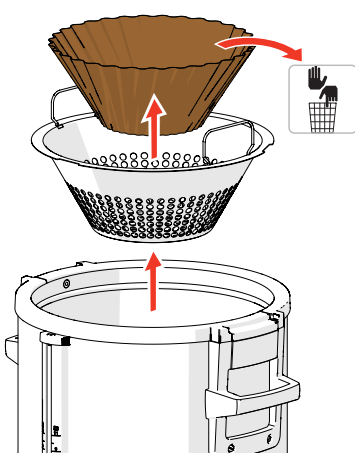

4. jeśli to konieczne, wyczyść lejek dziurkowany (zob. rys. [4.1b](#))
5. załóż nowy filtr papierowy

► *Używaj wyłącznie filtrów dostarczonych przez Bravilor Bonamat® lub filtrów o tej samej jakości.*

6. wsyp zmieloną kawę i rozprowadź ją równomiernie

► *Używaj zalecanej grubości mielenia kawy i odpowiedniej dawki.*

7. umieść lejek dziurkowany z kawą w urządzeniu B-Compact

8. zamknij pokrywę

9. urządzenie B-Compact jest gotowe do zaparzania kawy;
zob. [§5.1 na str.13](#)

3.5.1c

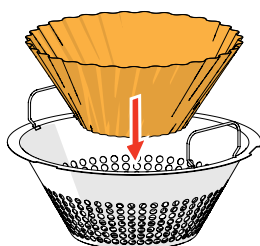

4. Czyszczenie

Ważne jest, aby utrzymywać B-Compact w czystości. Co można wyczyścić:

Codziennie	Co tydzień	Okresowo
taca ociekowa lejek dziurkowany ekspres z zewnątrz	czajnik do kawy, codzienne płukanie (krótkie)	wskaźnik poziomu

► *Nigdy nie myj części urządzenia B-Compact w zmywarce, chyba że jest to wyraźnie zalecane.*

► *Nie używaj agresywnych środków czyszczących (np. wodorowęglanu sodu)*

4.1 Codzienne czyszczenie

4.1a

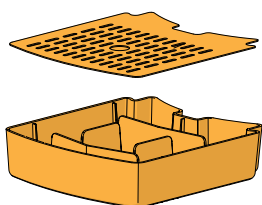

Taca ociekowa:

1. wyjmij całą tackę ociekową
2. opróżnij tacę ociekową
3. wyczyść tacę ociekową (w tym kratkę) gorącą wodą z dodatkiem detergentu

► *Można myć w zmywarce (<65°C).*

4. wysusz wszystko i umieść z powrotem na miejscu

4.1b

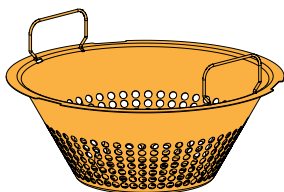

Lejek dziurkowany:

1. otwórz pokrywę i wyjmij lejek dziurkowany
2. opróżnij lejek dziurkowany
3. wyczyść lejek dziurkowany gorącą wodą

► *Można myć w zmywarce (< 65°C).*

4. wysusz wszystko i umieść z powrotem na miejscu

4.1.ca



Czajnik do kawy (krótkie płukanie bez środka czyszczącego):

1. opróżnij całkowicie urządzenie B-Compact za pomocą ręcznego kurka

2. załóż pokrywę i włącz urządzenie B-Compact

► *Pokrywa musi być na miejscu; w przeciwnym razie pojawi się komunikat (zob. ekran: 5.4d na str. 19).*

3. naciśnij jeden raz przycisk *codzienne płukanie* (krótco)

» kontrolka *codzienne płukanie* miga; pojawi się animacja napełniania



- następny ekran pojawi się automatycznie

► *Jeśli urządzenie nie jest podłączone do sieci wodociągowej, napełnij je 4 litrami czystej wody.*

4.1.cb

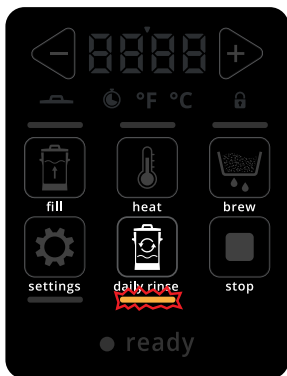

» kontrolka *codzienne płukanie* nadal miga; pojawi się animacja *obiegu wody*

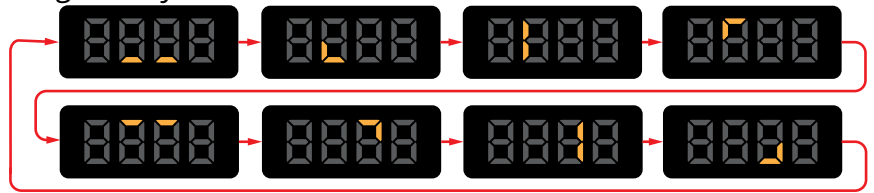

- dwa sygnały dźwiękowe   wskażą, że płukanie zostało zakończone
- następnym ekranem pojawi się automatycznie

► *Pokrywa musi być na miejscu; w przeciwnym razie pojawi się komunikat (zob. ekran: 6.1a na str. 23).*

4.1.cc

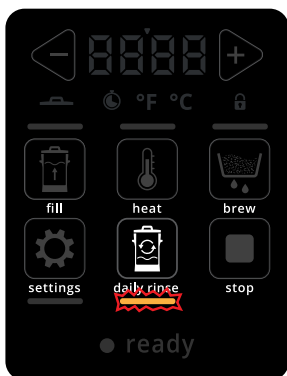

» kontrolka *codziennego płukania* nadal miga i wyświetlana jest animacja *empty*

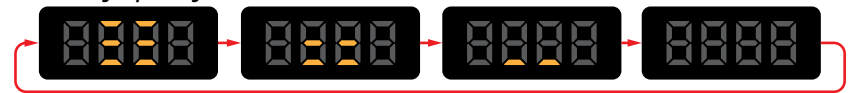

4. opróżnij całkowicie urządzenie B-Compact za pomocą ręcznego kurka
- » animacja *empty* zniknie po 30 sekundach

4.1.cd

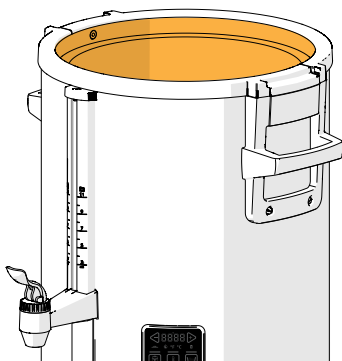

5. wyłącz urządzenie B-Compact
 6. zdejmij pokrywę i lejek dziurkowany
- *Uwaga: zarówno pokrywa, jak i skroplona na niej woda, mogą być gorące w dotyku!*
7. wilgotną ściereczką usuń pozostałe zanieczyszczenia
 8. wymień wszystkie części
- urządzenie B-Compact jest gotowe do ponownego użycia
- *Po użyciu zawsze załóż pokrywę na urządzenie.*

4.1.d

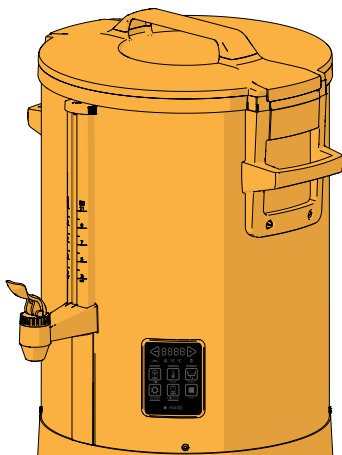

Na zewnątrz:

1. wyłącz urządzenie B-Compact
2. wyczyść zewnętrzną część *wilgotną* ściereczką

4.2 Czyszczenie co tydzień

W czajniku i na lejku dziurkowanym mogą gromadzić się osady kawy.

Aby pozbyć się pozostałości kawy, wykonuj następującą procedurę co tydzień **lub po maks. 20 parzeniach kawy**.

- ▶ Aby chronić uszczelki, należy używać wyłącznie produktów nieagresywnych. Polecamy środek czyszczący Bravilor.
- ▶ Rozpuść cztery saszetki (4 × 15 g) środka czyszczącego Bravilor w jednym litrze wody (około 60°C). Mieszaj, aż środek czyszczący całkowicie się rozpuści.

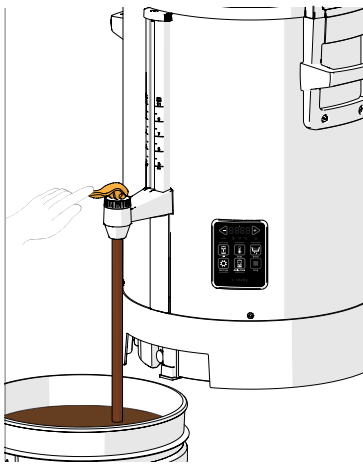

4.2a

Czajnik do kawy (dokładne płukanie środkiem czyszczącym):

1. podstaw wiaderko pod kurek ręczny
2. opróżnij całkowicie urządzenie B-Compact za pomocą ręcznego kurka
3. otwórz pokrywę i wyjmij lejek dziurkowany; zob. rys. [3.5.1a](#)
4. wlej roztwór do urządzenia B-Compact.

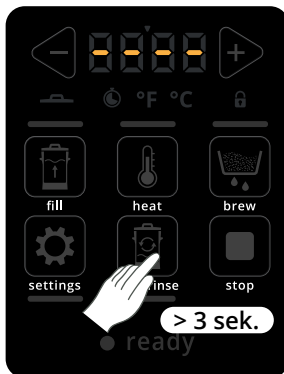

4.2b

5. naciśnij i przytrzymaj przycisk *codzienne płukanie* przez **co najmniej 3 sekundy**

» kontrolka *codzienne płukanie* miga; pojawi się animacja napełniania

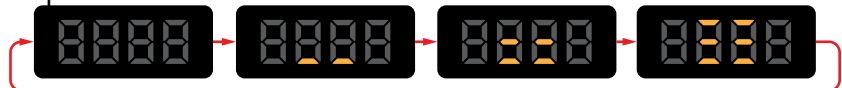

- następny ekran pojawi się automatycznie

- ▶ Jeśli urządzenie B-Compact nie jest podłączone do sieci wodociągowej, napełnij je 10 litrami czystej wody.
- ▶ Pokrywa musi być na miejscu; w przeciwnym razie pojawi się komunikat (zob. ekran: [5.4d na str. 19](#)).

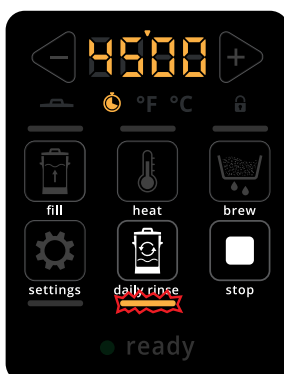

4.2c

- » czas płukania zacznie być odliczany od 45 minut
- trzy sygnały dźwiękowe 📢 📢 📢 wskażą, że płukanie jest gotowe
- następny ekran pojawi się automatycznie
- ▶ Pokrywa musi być na miejscu; w przeciwnym razie pojawi się komunikat (zob. ekran: [6.1a na str. 23](#)).

4.2d

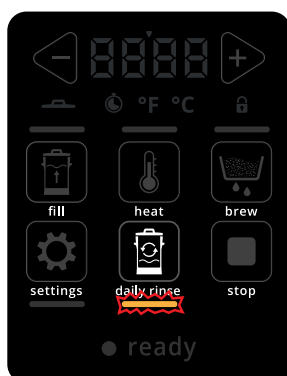

» kontrolka *codziennego płukania* nadal miga i wyświetlana jest animacja *pusty*



6. odmierz około 5 litrów za pomocą ręcznego kurka i zamknij go
 7. użyj węża odpływowego znajdującego się za tacką ociekową, aby odprowadzić kolejne 5 litrów wody (zob. rys. 4.2e)
 8. zamknij wąż odpływowy zatyczką
 9. otwórz ponownie zawór ręczny, aby usunąć resztki wody
- » Animacja *pusty* zniknie po 30 sekundach.

► *Uwaga: zarówno pokrywa, jak i skroplona na niej woda, mogą być gorące w dotyku!*

10. osusz wnętrze i luźne części wilgotną(!), czystą ściereczką
11. wyjmij sito cylindryczne z czajnika i wyczyść je ręcznie
12. wymień wszystkie części
13. na koniec rozpocznij procedurę codziennego płukania (zob. kroki od [4.1.ca na str. 8](#) do [4.1.cc na str. 9](#))

4.2e

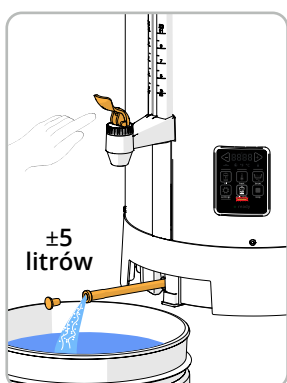

► ***W przypadku gdy cotygodniowa procedura czyszczenia nie przyniesie rezultatu w postaci usunięcia uporczywych zabrudzeń, kosz filtra i filtr cylindryczny można czyścić oddzielnie.***

- » Przygotuj roztwór z pięciu litrów wody i dwóch saszetek środka czyszczącego.
- » Upewnij się, że części będą zanurzone w wiaderku przez około 30 minut
- » Dokładnie oczyść wszystkie części przy użyciu odpowiedniej szczotki.
- » Dokładnie wypłucz przedmioty i pozostaw je do wyschnięcia.
- » Upewnij się, że wszystkie części zostały prawidłowo wymienione.

► ***Po użyciu zawsze załóż pokrywę na urządzenie.***

4.3 Okresowe czyszczenie

4.3.1 Czyszczenie wskaźnika poziomu

Z czasem w wskaźniku poziomu wody mogą nagromadzić się osady kawy. W związku z tym może zaistnieć konieczność osobnego wyczyszczenia wskaźnika poziomu szczoteczką do wskaźnika poziomu.

Można go zamówić w firmie Bravilor Bonamat pod numerem 7.110.605.101.

4.3.1a

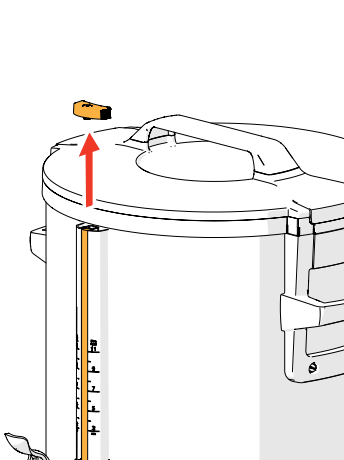

► *Zachowaj ostrożność przy pracy ze wskaźnikiem poziomu; jest ono bardzo delikatne.*

1. wyłącz urządzenie B-Compact
2. spuść przez kurek ręczny
3. zdejmij pokrywę wskaźnika poziomu, delikatnie przechylając ją do przodu i pociągając do góry

4.3.1b

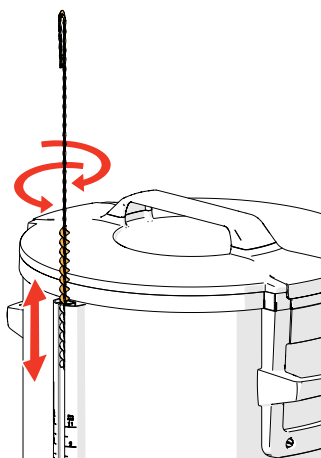

4. wyczyść wskaźnik poziomu

► *Użyj specjalnego szczoteczki do wskaźnika poziomu.*

5. ostrożnie załóż pokrywę na wziernik

► *Sprawdź, czy obie uszczelki o-ring są na swoim miejscu.*

6. wykonaj cotygodniowe sprzątnięcie; zob. [§4.2](#)

► *Po użyciu zawsze załóż pokrywę na urządzenie.*

5. Funkcje przycisków

5.1 Automatyczne parzenie

W tej sekcji opisano proces automatycznego parzenia.

Poniższe sekcje opisują części, które można uruchomić ręcznie.

- aby anulować proces naciśnij  i przejdź do trybu gotowości [3.4 na str. 6](#)

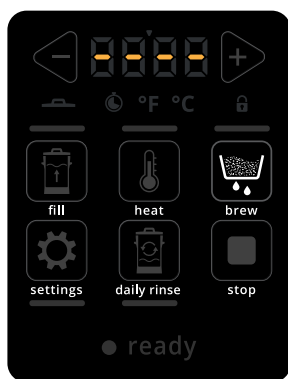

5.1a

Tryb gotowości, gdy urządzenie B-Compact jest puste:

- naciśnij przycisk parzenia 

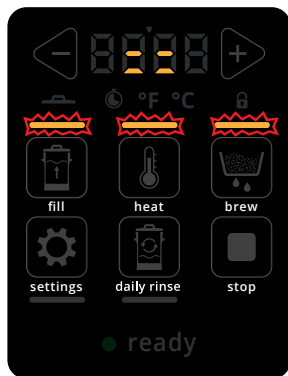

5.1b

Ekran wypełniania i podgrzewania:

- ▶ Animacja wypełnienia (zob. [§5.2 na str.15](#)) naprzemiennie z aktualną temperaturą wody.
- ▶ Migają kontrolki napełniania, podgrzewania i zaparzania. Po napełnieniu urządzenia B-Compact pojawi się następnny ekran



5.1c

Ekran podgrzewania:

- ▶ Migają kontrolki podgrzewania i zaparzania.
- ▶ Temperatura będzie nadal wzrastać, aż do osiągnięcia ustawionej temperatury zaparzania, po czym pojawi się poniższy ekran.
- ▶ Pokrywa musi być na miejscu; w przeciwnym razie pojawi się komunikat (zob. ekran: [6.1a na str. 23](#)).

Ekran parzenia kawy:

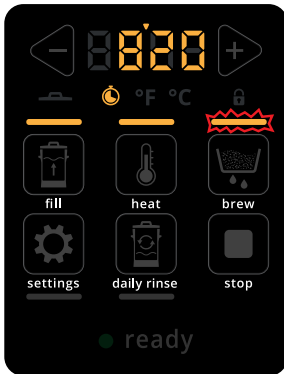

5.1d

- ▶ Pokrywa musi być na miejscu; w przeciwnym razie pojawi się komunikat (zob. ekran: [6.1a na str. 23](#)).
- ▶ Kontrolka zaparzania miga z normalną prędkością, a czas parzenia kawy ulega skróceniu.
- ▶ Czas parzenia kawy dobiegnie 0; pojawi się następnny ekran.
- gdy kawa zostanie zaparzona, urządzenie B-compact wyda trzy sygnały dźwiękowe 
- po kilku sekundach pojawi się następnny ekran

Kawa gotowa:



5.1e

- wyświetlana jest temperatura, wskaźnik gotowości i emitowany jest sygnał dźwiękowy 
- ▶ Pokrywa musi być na miejscu; w przeciwnym razie pojawi się komunikat (zob. ekran: [6.1a na str. 23](#)).

▶ **Po użyciu zawsze załóż pokrywę na urządzenie.**

5.2 Tylko napełnianie urządzenia

Cel: przygotowanie urządzenia.

Istnieją trzy sposoby napełnienia urządzenia B-Compact:

- Automatyczny
- Półautomatyczny
- Ręczny (przy braku podłączenia do bieżącej wody)
 - ▶ *Urządzenie B-Compact należy zawsze napełniać zimną wodą z sieci.*
- aby anulować proces, naciśnij i przejdź do ekranu [3.4b na str. 6](#)

Podczas napełniania automatycznego i półautomatycznego na wyświetlaczu pojawia się poniższa animacja.

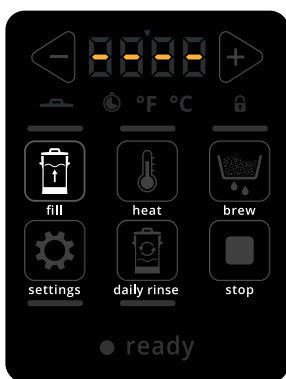
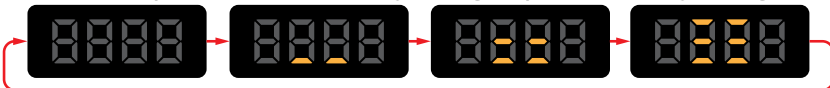

5.2a

Tryb gotowości, gdy urządzenie B-Compact jest puste:

Automatyczne napełnianie:

- naciśnij raz , aby przejść do następnego ekranu
 - ▶ *Po zakończeniu tej procedury pozostałe przyciski będą dostępne.*
 - ▶ *Ilość zależy od ustawienia S 05 (zob. [§5.5 na str.20](#))*

Napełnianie półautomatyczne:

- naciśnij i przytrzymaj , aby przejść do ekranu [5.2c](#)
 - ▶ *Po zakończeniu tej procedury urządzenie B-Compact przełącza się w tryb gotowości.*



5.2b

Automatyczne napełnianie:

- ▶ *Wskaźnik napełniania miga i wyświetlana jest animacja napełniania.*
- gdy urządzenie B-Compact zostanie całkowicie wypełnione, emitowany jest sygnał dźwiękowy . Przejdź do następnego ekranu

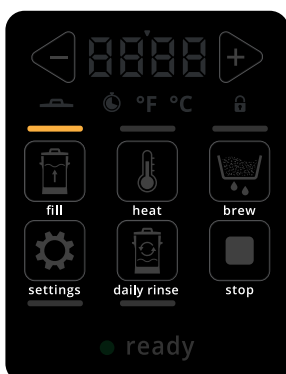

5.2c

Urządzenie B-Compact zostało całkowicie wypełnione.

- ▶ *Przy nieprawidłowościach w dostawie wody procedura automatycznego napełniania może skutkować niepełnym napełnieniem zbiornika urządzenia B-compact. W takim przypadku uzupełnić resztę urządzenia B-compact do wymaganej ilości za pomocą półautomatycznej procedury napełniania.*
- naciśnij , aby przejść do ekranu [5.3c na str. 16](#)
- naciśnij , aby przejść do ekranu [5.1c na str. 13](#)
- naciśnij , aby przejść do ustawień; zob. [§5.5 na str.20](#)

5.3 Napełnienie i (wstępne) podgrzanie

Cel: przygotowanie ekspresu do pracy i nagrzanie go do odpowiedniej temperatury, która pozwoli szybko przygotować kawę bez konieczności czekania na gorącą wodę.

Podczas automatycznego napełniania na wyświetlaczu pojawia się poniższa animacja.



Napełnione urządzenie B-Compact zacznie automatycznie nagrzewać się.

- aby anulować proces, naciśnij i przejdź do ekranu [3.4b na str. 6](#)

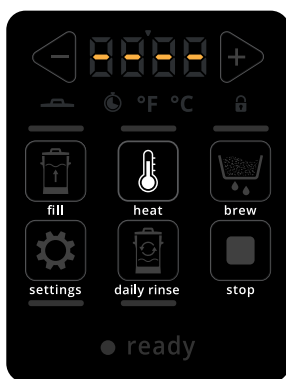

5.3a

Tryb gotowości, gdy urządzenie B-Compact jest puste:

- naciśnij przycisk podgrzewania

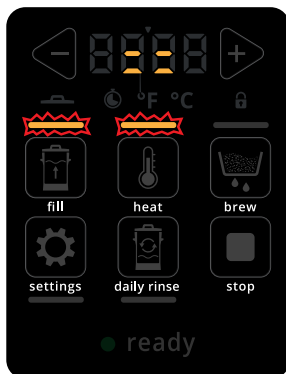

5.3b

Ekran wypełniania i podgrzewania:

- ▶ Animacja wypełnienia (zob. [§5.2 na str.15](#)) naprzemiennie z aktualną temperaturą wody.
- ▶ Migają kontrolki napełniania i podgrzewania.
- ▶ Po napełnieniu urządzenia B-Compact pojawi się następny ekran
- naciśnij aby przejść do ekranu [5.1b na str. 13](#)



5.3c

Ekran podgrzewania:

- ▶ Miga kontrolka ogrzewania.
- ▶ Pokrywa musi być na miejscu; w przeciwnym razie pojawi się komunikat (zob. ekran: [6.1a na str. 23](#)).

Urządzenie B-Compact zakończyło ogrzewanie

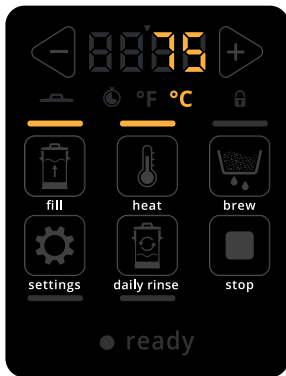

5.3d

► Przy nieprawidłowościach w dostawie wody procedura automatycznego napełniania może skutkować niepełnym napełnieniem zbiornika urządzenia B-compact. W takim przypadku uzupełnić resztę urządzenia B-compact do wymaganej ilości za pomocą półautomatycznej procedury napełniania.

- gdy urządzenie B-Compact zostanie całkowicie wypełnione, emitowany jest sygnał dźwiękowy
- naciśnij , aby przejść do ekranu [5.1c na str. 13](#)

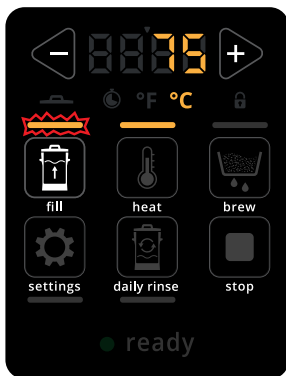

5.3e

Uzupełnienie:

- naciśnij i przytrzymaj , aby uzupełnić urządzenie B-Compact
- Miga kontrolka napełnienia.
- po puszczeniu przycisku urządzenie B-Compact przestanie się napełniać
- naciśnij , aby przejść do ekranu [5.1c na str. 13](#)

► **Po użyciu zawsze załóż pokrywę na urządzenie.**

5.4 Codzienne płukanie

Przycisk codziennego płukania działa na dwa sposoby.

1. Naciśnij raz krótko pod koniec dnia, aby wykonać codziennie płukanie urządzenia i zapobiec przywieraniu pływaka (pływak jest w kawie). Wykonywanie codziennego płukania opisano niżej.
2. Naciśnij i przytrzymaj (przez co najmniej 3 sekundy), aby przepłukać raz w tygodniu urządzenie środkiem czyszczącym (zob. [§4.2 na str.10](#)).

Procedury płukania	Czas (całkowity)	ilość wody	Środek czyszczący
naciśnij (krótko)	±5 min	±4 litry	nie
naciśnij i przytrzymaj (3 sek.)	±50 min	±10 litrów (domyślnie), w zależności od ustawionego czasu napełniania (§5.5 na str.20)	tak

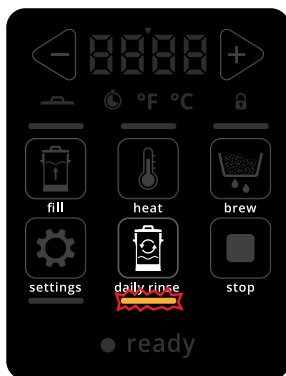

5.4a

- naciśnij krótko przycisk codziennego płukania.
» kontrolka *codziennie płukanie* miga; pojawi się animacja napełniania

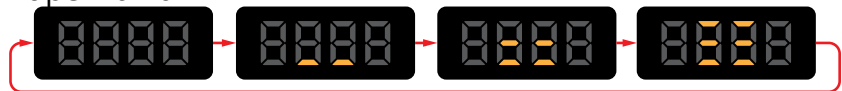

- następnym ekranem pojawi się automatycznie
► Pokrywa musi być na miejscu; w przeciwnym razie pojawi się komunikat (zob. ekran: [5.4d na str. 19](#)).

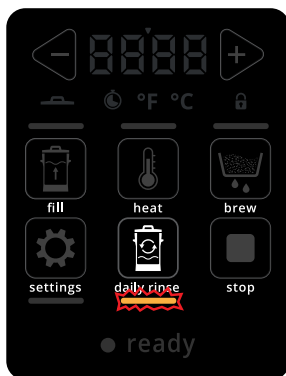

5.4b

- » kontrolka *codziennie płukanie* nadal miga; pojawi się animacja obiegu wody

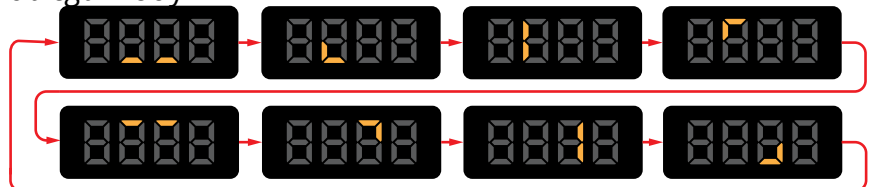

- dwa sygnały dźwiękowe (🔊🔊) wskazują zakończenie płukania
- następnym ekranem pojawi się automatycznie
► Pokrywa musi być na miejscu; w przeciwnym razie pojawi się komunikat (zob. ekran: [6.1a na str. 23](#)).

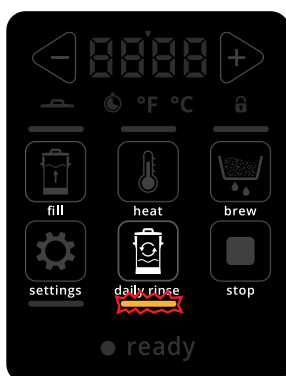

5.4c

- » kontrolka *codziennego płukania* nadal miga i wyświetlana jest animacja *puszty*

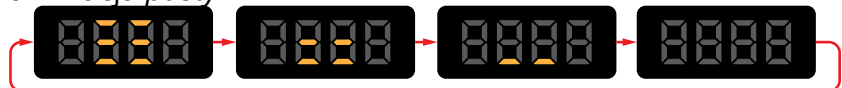

- opróżnij urządzenie B-Compact; zob. [4.2b na str. 10](#)
- animacja *pustoty* zniknie po 30 sekundach
- urządzenie B-Compact jest gotowe do ponownego użycia

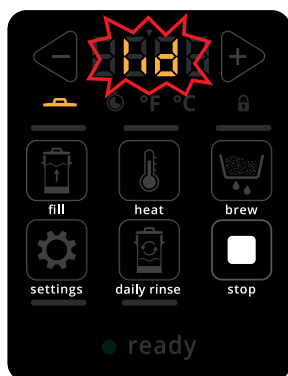

5.4d

- ▶ *Jeśli pokrywa nie jest na miejscu, na wyświetlaczu pojawi się migający napis LID i zaświeci się ikona pokrywy.*
- ▶ *Obieg zostanie wstrzymany do momentu ponownego założenia pokrywy. Po jej założeniu proces będzie kontynuowany.*
- ▶ *Sygnal dźwiękowy  jest emitowany również wtedy, gdy temperatura wynosi 50°C lub więcej.*

▶ **Po użyciu zawsze załóż pokrywę na urządzenie.**

5.5 Ustawianie elementów

Przycisk ustawień jest dostępny, jeśli nie są uruchomione żadne inne procesy

Ustawienie	Standardowe	dostosuj od-do	
S 01	temperatura zaparzania	95°C (203°F)	85–95°C (185–203°F)
S 02	czas parzenia	15 minut	4–20 minut
S 03	temperatura ogrzewania	85°C (185°F)	75–90°C (167–194°F)
S 04	czas pompowania	50%	10–100%
S 05	czas napełniania	50 sekund	25–72 sekund
S 06	jednostki temperatury	°C	°C / °F
S 07	głośność dźwięku	2	0 (wył.) – 3 (maks.)
-	temperatura wstępnego podgrzewania	75°C (167°F)	nieregulowany

Tryb ustawień:



5.5a

► Przycisk ustawień jest dostępny, jeśli nie są uruchomione żadne inne procesy

- naciśnij ◀ lub ▶, aby przewinąć różne elementy ustawień (karuzela; zob. ekran 5.5b do 5.5g)
- naciśnij przycisk ustawień ⚙️ aby wybrać wyświetlane ustawienie

Temperatura zaparzania (S 01):



5.5b

► Temperatura, w której przygotowuje się kawę.

- aby zmienić wartość, naciśnij ◀ lub ▶
- naciśnij ⚙️, aby zapisać zmiany
- po ustawieniu wyemitowany zostanie sygnał dźwiękowy 🔊 i pojawi się karuzela
- aby anulować, naciśnij □ i wróć do karuzeli

Czas parzenia (S 02):

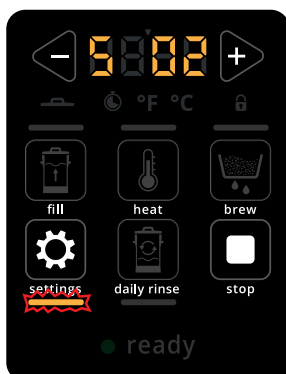

5.5c

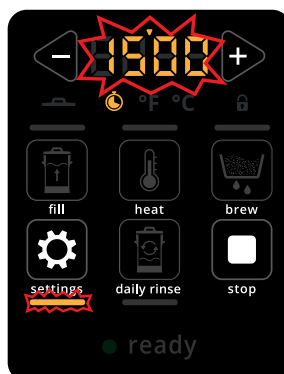

► Czas przygotowania kawy.

- aby zmienić wartość, naciśnij ◀ lub ▶
- naciśnij ⚙️, aby zapisać zmiany
- po ustawieniu wyemitowany zostanie sygnał dźwiękowy 🔊 i pojawi się karuzela
- aby anulować, naciśnij □ i wróć do karuzeli

5.5d

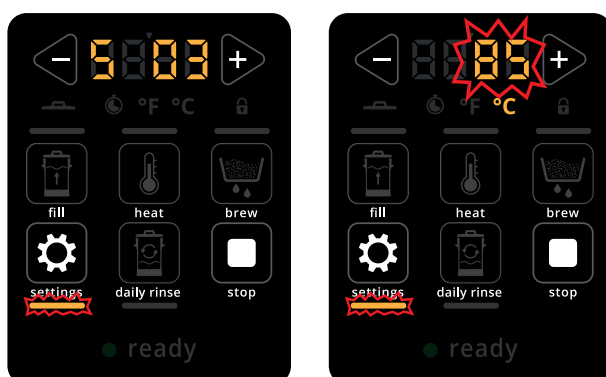

Temperatura utrzymywania ciepła (S 03):

- Temperatura, w jakiej kawa jest utrzymywana po zaparzeniu.
- aby zmienić wartość, naciśnij ◀ lub ▶
- naciśnij ⚙, aby zapisać zmiany
- po ustawieniu wyemitowany zostanie sygnał dźwiękowy 🔊 i pojawi się karuzela
- aby anulować, naciśnij □ i wróć do karuzeli

5.5e

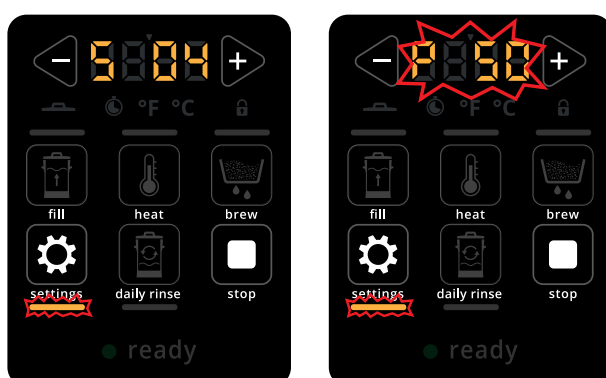

Czas pompowania (S 04):

- Aby dozować ilość wody w misce filtracyjnej, pompa powinna się od czasu do czasu wyłączać. Zapobiega to przepełnieniu w przypadku użycia dużej ilości kawy lub kawy drobno zmielonej. Ewentualnie jeśli używana woda jest miękka i ma tendencję do przesiąkania przez filtr do kawy.
- aby zmienić wartość, naciśnij ◀ lub ▶
- naciśnij ⚙, aby zapisać zmiany
- po ustawieniu wyemitowany zostanie sygnał dźwiękowy 🔊 i pojawi się karuzela
- aby anulować, naciśnij □ i wróć do karuzeli

5.5f

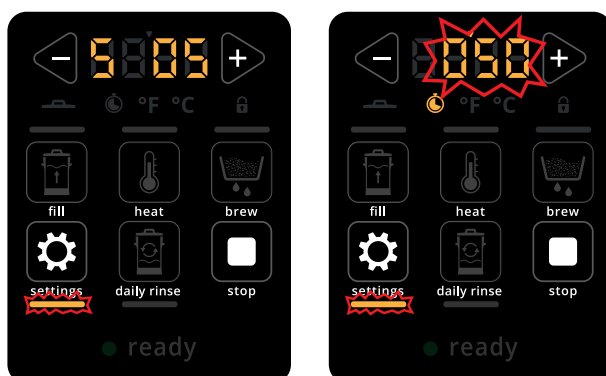

Czas napełniania (S 05):

- Czas potrzebny do napełnienia urządzenia wodą. Określa ilość wody w czajniku.
- aby zmienić wartość, naciśnij ◀ lub ▶
- naciśnij ⚙, aby zapisać zmiany
- po ustawieniu wyemitowany zostanie sygnał dźwiękowy 🔊 i pojawi się karuzela
- aby anulować, naciśnij □ i wróć do karuzeli

5.5g

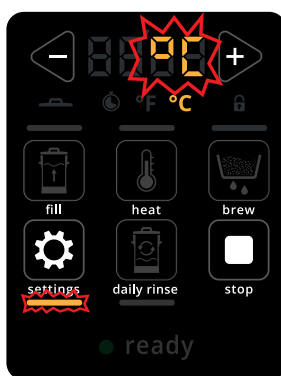
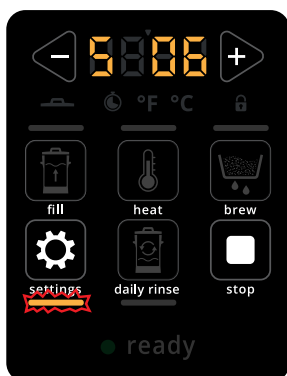
**Jednostki temperatury (S 06):**

- aby zmienić wartość, naciśnij ◀ lub ▶
- naciśnij ⚙, aby zapisać zmiany
- po ustawieniu *wyemitowany zostanie sygnał dźwiękowy* 🔊 i pojawi się karuzela
- aby anulować, naciśnij □ i wróć do karuzeli

5.5h

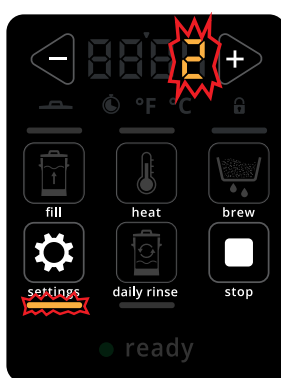
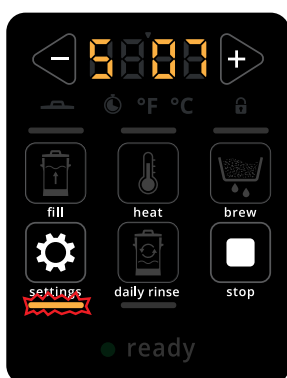
**Głośność dźwięku (S 07):**

- aby zmienić wartość, naciśnij ◀ lub ▶
- naciśnij ⚙, aby zapisać zmiany
- po ustawieniu *wyemitowany zostanie sygnał dźwiękowy* 🔊 i pojawi się karuzela
- aby anulować, naciśnij □ i wróć do karuzeli

6. Funkcje specjalne

6.1 Ostrzeżenie dotyczące pokrywy

Pokrywę urządzenia B-Compact można bezpiecznie zdjąć, gdy temperatura płynu spadnie poniżej 50°C (120°F). To temperatura bezpieczna dla ludzi.

Jeśli temperatura jest inna, bieżący proces zostanie przerwany po zdjęciu pokrywy.

Jeśli proces zostanie rozpoczęty, gdy temperatura płynu mieści się w zakresie 0–50°C (32–122°F), wskaźnik pokrywy będzie migać i przypominać, że pokrywa musi zostać założona.



Gdy płyn osiągnie temperaturę 50°C (122°F), pojawi się komunikat LID i urządzenie B-Compact przestanie dalej grzać wodę, a temperatura będzie utrzymywana na poziomie 50°C (122°F).

Po założeniu pokrywy można kontynuować rozpoczętą procedurę.

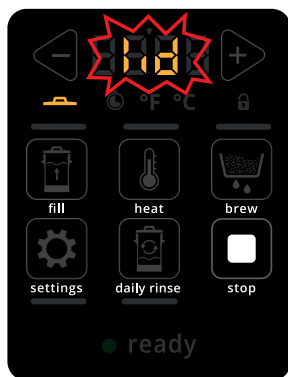
Ostrzeżenie dotyczące pokrywy:







6.1a

- ▶ *Brak pokrywy, a temperatura przekracza 50°C (120°F).*
- zostanie wyemitowany *sygnał dźwiękowy* , kontrolka pokrywy zaświeci się, a na wyświetlaczu zaczną migać napis *lid*
- zmień pozycję pokrywy
- ▶ *Urządzenie B-compact wznowi proces przerwany przez zdjęcie pokrywy.*
- naciśnij , aby anulować przerwany proces

6.2 Powrót do ustawień domyślnych



6.2a

- naciśnij i przytrzymaj  oraz  przez 10 sekund.
- ▶ *wyświetlacz będzie migać przez 3 sekundy (0,5 sekundy włączenia i wyłączenia)*  
- ▶ *Następnie urządzenie wróci do ustawień fabrycznych (tych, z którymi zostało dostarczone).*

6.3 Tryb blokady (ustawienie dla bufetu)

Urządzenie można zablokować w następujących trybach:

- gotowość
- napełnianie
- podgrzewanie
- parzenie
- obieg wody



6.3a

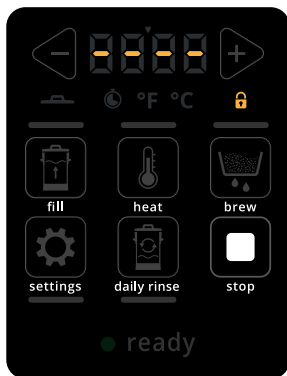

Blokowanie urządzenia B-Compact:

- naciśnij i przytrzymaj ◀ i ▶ przez 2 sek.
- zostanie wyemitowany sygnal dźwiękowy 🔊 i pojawi się następnny ekran
- naciśnij , aby anulować przerwany proces



6.3b

Zablokowane urządzenie B-Compact:

- ▶ Wskaźnik blokady świeci się, a wszystkie przyciski z wyjątkiem przycisku Stop staną się nieaktywne 
- ▶ Jeśli zostanie naciśnięty inny przycisk niż Stop, wskaźnik blokady zamiga jeden raz.
- naciśnij , aby odblokować urządzenie B-Compact

7. Błędy

Gdy system urządzenia B-Compact wykryje błąd, pojawią się komunikaty o błędach.

Błąd może być sygnalizowany sygnałem dźwiękowym (1 sek. włączenia – 2 sek. wyłączenia – 1 sek. włączenia itd.)

► *Jeśli komunikaty o błędach powrócą po wykonaniu odpowiedniej czynności, skontaktuj się ze sprzedawcą.*

kod	opis	działanie
E 02	czujnik temperatury poza zakresem <i>Pojawia się, gdy odczyt temperatury wykracza poza normalny zakres.</i>	» jeśli błąd nie zniknie, skontaktuj się ze sprzedawcą
E 06+ 	usterka podłączenia do wody <i>Pojawia się, gdy upłynie czas napełniania (zawór wlotowy otwarty), a po upływie 40 sekund pływak nie znajdzie się w górnej pozycji.</i>	<ul style="list-style-type: none"> • sprawdź, czy kran jest otwarty • sprawdź, czy wąż podłączenia do wody nie jest zagięty • sprawdź, czy z kurka wypływa płyn • sprawdź, czy pływak może się poruszać » jeśli błąd nie zniknie, skontaktuj się ze sprzedawcą
E 13+ 	przyklejenie się przycisków <i>Wyświetla się, gdy poniższe przyciski zostaną naciśnięte na dłużej niż:</i> <ul style="list-style-type: none"> • przycisk przepłukania wciśnięty dłużej niż 160 sekund • przycisk napełniania wciśnięty dłużej niż 90 sekund • inne przyciski wciśnięte dłużej niż 30 sekund 	<ul style="list-style-type: none"> • aby zresetować błąd, puść przycisk » jeśli błąd nie zniknie, skontaktuj się ze sprzedawcą
E 14	urządzenie nie nagrzewa się, choć element grzewczy powinien być włączony <i>Zjawisko to występuje, gdy przy włączonych obu elementach grzewczych temperatura nie wzrasta przez 30 minut.</i> <p>► <i>Nie dotyczy to sytuacji, gdy włączona jest funkcja utrzymywania ciepła.</i></p>	» jeśli błąd nie zniknie, skontaktuj się ze sprzedawcą
E 15+ 	urządzenie nagrzewa się, choć element grzewczy nie powinien być włączony <i>Komunikat ten pojawia się, gdy czujnik temperatury wykryje, że urządzenie od 10 minut gotuje wodę.</i>	» jeśli błąd nie zniknie, skontaktuj się ze sprzedawcą

8. Przechowywanie urządzenia B-Compact

Jeśli urządzenie B-Compact ma być przechowywane przez dłuższy czas, należy wziąć pod uwagę następujące kwestie.

1. Wyczyść urządzenie B-Compact, postępując zgodnie z poniższymi instrukcjami: **wszystkie kroki** opisano w [§4](#).
2. Po umyciu pozwól wszystkim przedmiotom dokładnie wyschnąć. Zapobiegnie to rozwojowi pleśni.
3. Odłącz wtyczkę od gniazdka.
4. Zakręć kurek z wodą.
5. Odłącz wąż od przyłącza wodnego i urządzenia B-Compact (w przypadku stałego przyłącza wodnego).
6. Schowaj wąż doprowadzający do urządzenia.
7. **Gdy urządzenie B-Compact jest chowane do przechowywania, musi mieć założoną pokrywę.**
8. Urządzenie B-Compact należy przechowywać w suchym, chronionym przed mrozem miejscu.

Brewing your coffee

S I N C E 1 9 4 8