

# B-Compact

## 操作手册



版权所有。

未经制造商事先书面许可，不得通过印刷、复印、缩微拍摄或任何其他方式复制和/或出版本文件的任何部分。此规定同样适用于所附图纸和/或示意图。

本文件中的信息基于设计、材料特性及操作方法公布时可获得的数据，本文件内容可能随时变更。

本手册的原始说明采用英文编写。本手册的其它语言版本是原始说明的翻译文本。

因此，本说明仅作为封面所示 B-Compact 型号安装、维护及维修的指导性文件。

本文件适用于该 B-Compact 型号的标准版本。

对于因您收到的 B-Compact 型号规格偏离标准版本而造成的任何损害，制造商概不承担责任。

本文件的编制采取最大审慎态度。但制造商对其中可能存在的错误及其后果概不负责。

# 目录

<b>1. 通用信息</b> .....	<b><u>1</u></b>
1.1 手册语言 .....	<u>1</u>
2.2 警告 .....	<u>1</u>
<b>2. 部件与控制装置</b> .....	<b><u>1</u></b>
2.1 部件 .....	<u>1</u>
2.3 控制功能 .....	<u>2</u>
<b>3. 安装与使用准备</b> .....	<b><u>3</u></b>
3.1 安装 .....	<u>3</u>
3.2 启动 .....	<u>4</u>
3.3 停止按钮 .....	<u>5</u>
3.4 待机模式 .....	<u>6</u>
3.5 使用准备 .....	<u>7</u>
3.5.1 填充咖啡漏斗 .....	<u>7</u>
<b>4. 清洁说明</b> .....	<b><u>8</u></b>
4.1 日常清洁 .....	<u>8</u>
4.2 每周清洁 .....	<u>10</u>
4.3 定期清洁 .....	<u>12</u>
4.3.1 清洁液位观察窗 .....	<u>12</u>
<b>5. 按钮功能说明</b> .....	<b><u>13</u></b>
5.1 自动冲煮 .....	<u>13</u>
5.2 仅注水操作 .....	<u>15</u>
5.3 注水与(预)加热 .....	<u>16</u>
5.4 日常冲洗 .....	<u>18</u>
5.5 设置项目 .....	<u>20</u>
<b>6. 特殊功能</b> .....	<b><u>23</u></b>
6.1 盖板警示 .....	<u>23</u>
6.2 恢复默认设置 .....	<u>23</u>
6.3 锁定模式(自助餐模式) .....	<u>24</u>
<b>7. 故障提示</b> .....	<b><u>25</u></b>
<b>8. B-Compact 设备存放须知</b> .....	<b><u>26</u></b>



## 1. 通用信息

### 1.1 手册语言

本电子手册内容可能随时变更。  
您可通过下方二维码获取不同语言的最新版本。



### 2.2 警告

- ▶ 装满饮品时, 不能通过把手移动未固定好的容器。  
提供的把手用来方便处理空容器。

## 2. 部件与控制装置

### 2.1 部件

- |          |          |
|----------|----------|
| 1. 盖板    | 6. 排水软管  |
| 2. 手柄    | 7. 滴水盘   |
| 3. 液位观察窗 | 8. 电源开关  |
| 4. 出水龙头  | 9. 电源接口  |
| 5. 操作界面  | 10. 进水接口 |

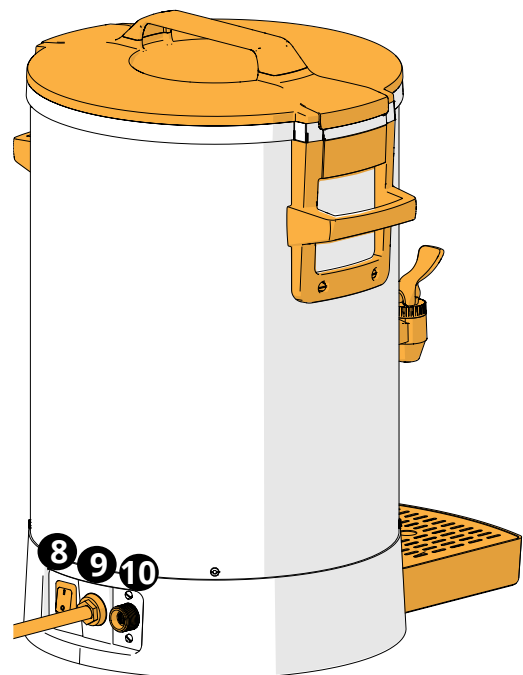
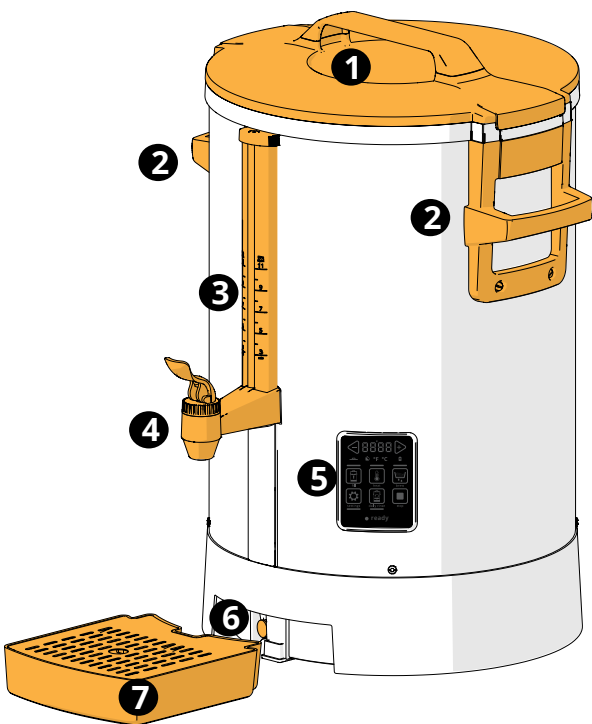





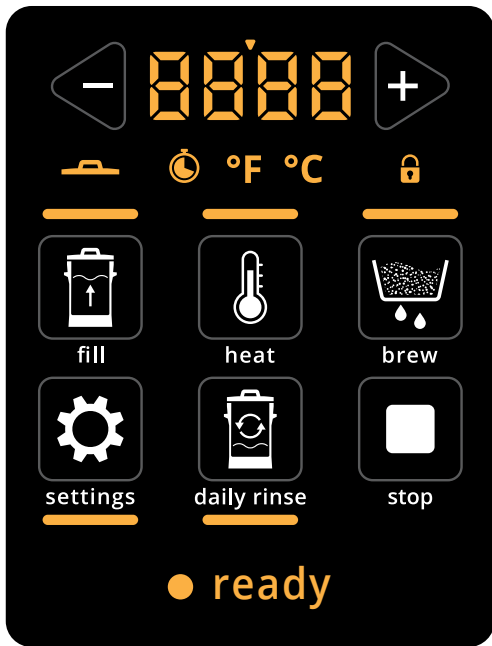

## 2.3 控制功能

基本按键说明如下：



基本按键	功能
	调节数值
	注水
	加热
	冲煮
	设置
	日常冲洗
	停止

指示灯	功能
	带数字分隔符的反馈值
	盖板已放置
	时间
	温度单位
	锁定
	B-Compact 待机状态
	准备出水

## 3. 安装与使用准备

### 3.1 安装

#### 要求:

- 最低供水水压 :最低 250 kPa (2.5 bar)  
:最高 1000 kPa (10 bar)
- 流量 :±10 升/分钟
- 电气参数 :详见铭牌



700.403.347 (STD) |  
700.403.769 (AR FA) |  
700.403.839 (ZH/KO/JA)

3.1a

#### 1. 阅读安全手册

- ▶ 在设备运行前,请清洁水壶内部(详见 [§4.2 每周清洁, 第10页](#))。

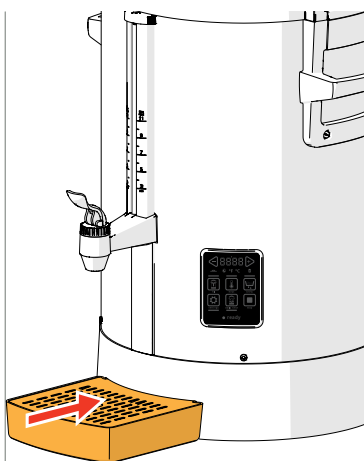

3.1b

#### 2. 将 B-Compact 滴水盘置于手动水龙头下方

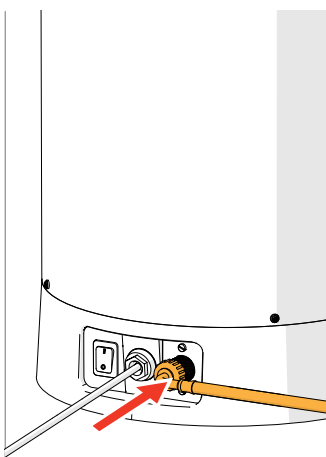

3.1c

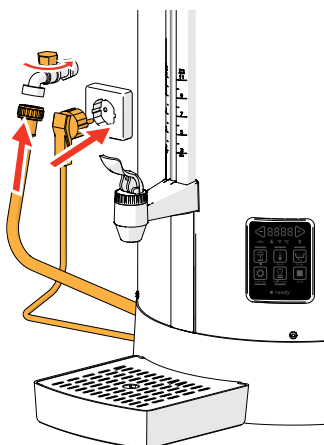

#### 3. 将随附软管连接至 B-Compact 及水过滤器, 或直接连接供水管道

- ▶ 仅使用随附软管。
- ▶ 若使用较细软管或水压波动, 自动注水过程可能无法达到最佳效果, 且锅炉可能无法完全注满。

#### 4. 开启供水阀门

#### 5. 将插头插入电源插座(确保接地)

## 3.2 启动

通电后,控制显示屏将依次显示设定值。

在启动过程中,若按下 7 个按键中的任意一个,B-Compact 将直接进入待机状态。

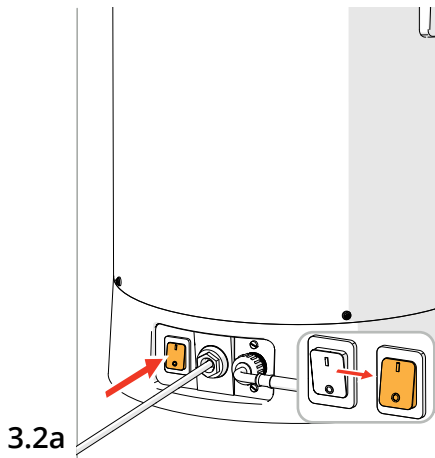

启动步骤:

- 确保供水阀门开启
- 开启 B-Compact 电源
- 听到提示音 
- 等待下一界面显示

3.2a

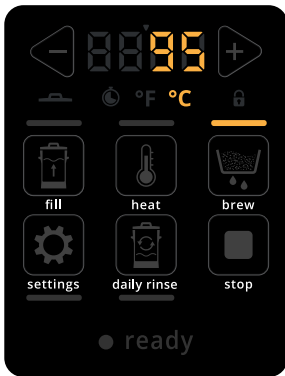

信息屏:

- 显示上次设置的冲煮温度
- 等待下一界面显示

3.2b



信息屏:

- 显示上次设置的冲煮时间
- 等待下一界面显示

3.2c

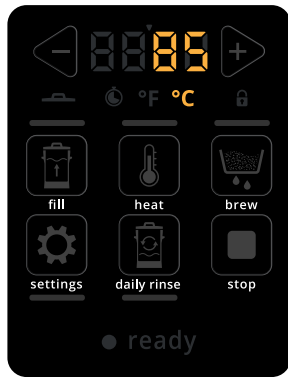

3.2d

信息屏：

- 显示上次设置的保温温度
- 等待待机界面出现 (详见 [3.4a, 第6页](#))

**标准设置：**

- B-Compact 具备多项默认设置 (详见 [5.5, 第20页](#))。请核对默认设置, 必要时进行调整。

### 3.3 停止按钮

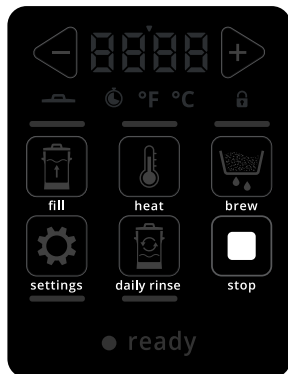

若“自动程序”正在运行, 可按下“停止按钮”终止

### 3.4 待机模式

设备设有待机模式,用于 B-Compact 闲置时节约能耗。



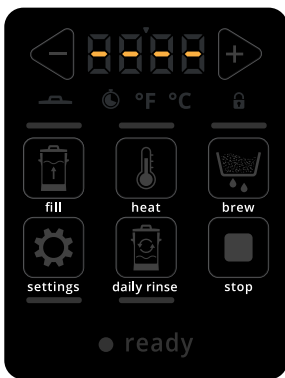

待机模式激活时,将执行以下操作:

- 泵:停用
- 加热:停用
- 阀门:停用



3.4a



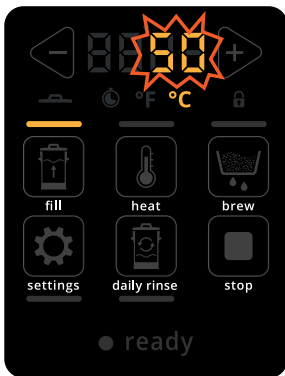

B-Compact 空置状态

- 按下  一次, 进入 [§5.2, 第15页](#) 界面
- 长按  进入 [§5.2, 第15页](#) 界面
- 按下  进入 [§5.3, 第16页](#) 界面
- 按下  进入 [§5.1, 第13页](#) 界面
- 按下  进入 [§5.5, 第20页](#) 界面



3.4b

B-Compact 非空置状态, 显示实际流体温度

- 长按  进入 [5.2c, 第15页](#) 界面
  - 按下  进入 [5.3c, 第16页](#) 界面
  - 按下  进入 [5.1c, 第13页](#) 界面
  - 按下  进入 [§5.5, 第20页](#) 界面
- ▶ 若流体温度超过 50°C, 温度显示将闪烁。

## 3.5 使用准备

### 3.5.1 填充咖啡漏斗

每次冲泡新咖啡前, 需为咖啡漏斗更换新滤纸并填充咖啡粉, 操作步骤如下:

**必需品:**

- 滤杯类型
- 快速滤泡咖啡(常规款)

咖啡研磨度	推荐用量
500 微米	50 克/升
550 微米	55 克/升
650 微米	60 克/升

1. 打开并取下盖板

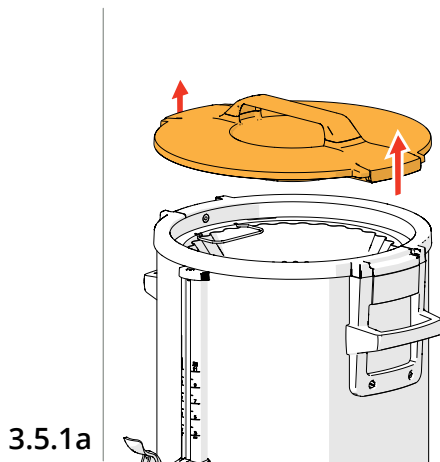

2. 取出完整的咖啡漏斗  
3. 取出带有旧咖啡渣的滤纸

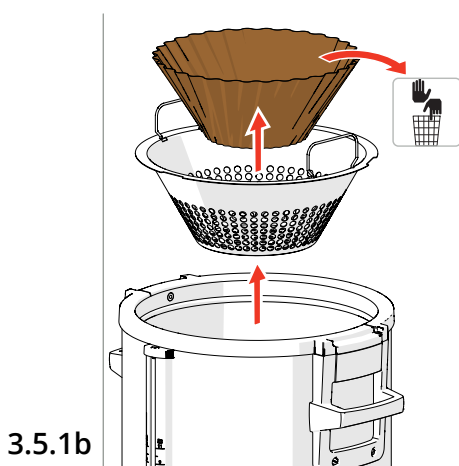

4. 必要时清洁咖啡漏斗(见图 4.1b)  
5. 放置新滤纸  
▶ 请仅使用 Bravilor Bonamat® 专用滤纸或同等品质的滤纸。  
6. 加入咖啡粉, 将咖啡粉层均匀铺平  
▶ 请使用推荐的咖啡研磨度及用量。  
7. 将装有咖啡粉的咖啡漏斗放入 B-Compact  
8. 关闭盖板  
9. B-Compact 现已准备就绪, 可开始冲煮咖啡  
(详见 [§5.1, 第13页](#))

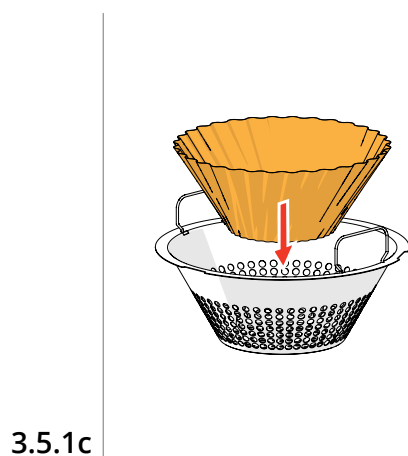

## 4. 清洁说明

保持 B-Compact 清洁至关重要,可清洁部件包括:

每日		每周	定期清洁
滴水盘	咖啡壶(每日快速冲洗)	咖啡壶(彻底清洁)	液位观察窗
咖啡漏斗			
外壳表面			

- ▶ 切勿将 B-Compact 的任何部件放入洗碗机清洗,除非部件上明确标注允许。
- ▶ 请勿使用任何强效清洁剂(如碳酸氢钠)。

### 4.1 日常清洁

4.1a

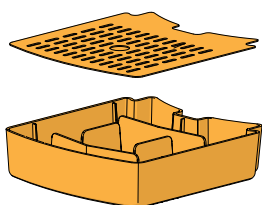

#### 滴水盘:

1. 取出整个滴水盘
  2. 倒空滴水盘
  3. 用热肥皂水清洗滴水盘(含格栅)
- ▶ 可放入洗碗机清洗(温度 < 65°C)。
4. 彻底晾干所有部件后放回原位

4.1b

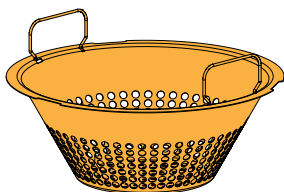

#### 咖啡漏斗:

1. 打开盖板并取出咖啡漏斗
  2. 倒空咖啡漏斗
  3. 用热水清咖啡漏斗
- ▶ 可放入洗碗机清洗(温度 < 65°C)。
4. 彻底晾干所有部件后放回原位

4.1.ca

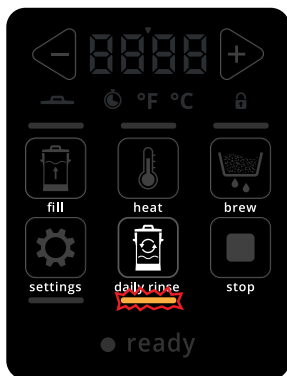

#### 咖啡壶(快速冲洗,无需清洁剂):

1. 通过手动水龙头彻底排空 B-Compact
  2. 盖上盖板并开启 B-Compact 电源
- ▶ 盖板必须盖合到位;否则将显示提示信息(见界面 [5.4d, 第19页](#))。
3. 短按一次“日常冲洗”按钮
- » “日常冲洗”指示灯闪烁,同时屏幕显示“注水”动画
- 
- 屏幕将自动切换至下一界面
- ▶ 若设备未连接供水管道,请注入 4 升清水。

4.1.cb

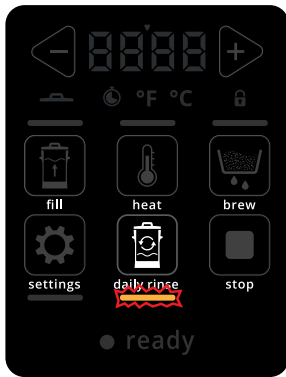

» “日常冲洗”指示灯持续闪烁,同时屏幕显示“循环”动画

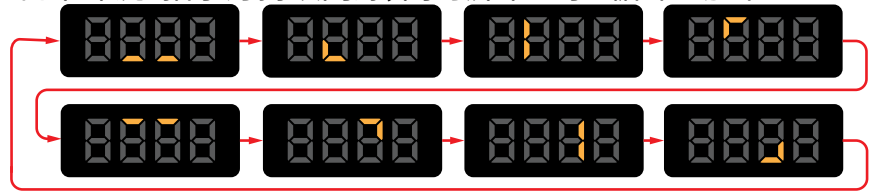

- 两声提示音 提示冲洗完成
- 屏幕将自动切换至下一界面

► 盖板必须盖合到位;否则将显示提示信息(见界面 [6.1a, 第23页](#))。

4.1.cc

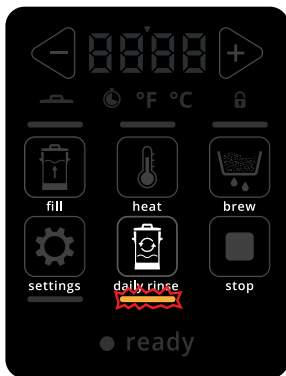

» “日常冲洗”指示灯持续闪烁,同时屏幕显示“循环”动画



4. 通过手动水龙头彻底排空 B-Compact

» 30 秒后“排空”动画消失

4.1.cd

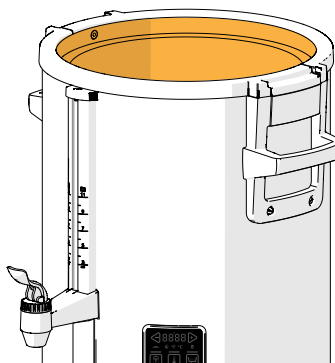

5. 关闭 B-Compact 电源

6. 取下盖板和咖啡漏斗

► 注意:盖板及盖板内的冷凝水可能会烫手!

7. 用湿布清除所有残留杂质

8. 装回所有部件

- B-Compact 即可重新使用

► 使用后请务必将盖板盖回机器上。

4.1.d

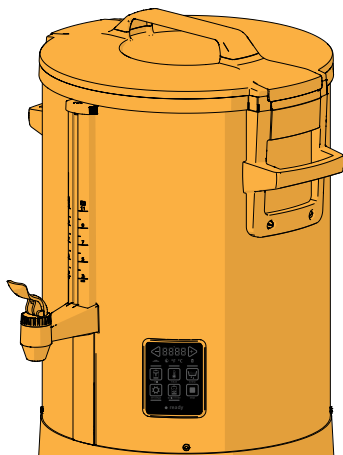

**外部清洁:**

1. 关闭 B-Compact 电源

2. 用湿布擦拭设备外部表面

## 4.2 每周清洁

长期使用后, 咖啡壶内及咖啡漏斗上可能形成咖啡沉淀物。

为清除这些咖啡残留物, 请每周或累计冲泡最多 20 杯咖啡后重复以下步骤:

- ▶ 为保护密封圈, 请仅使用非腐蚀性清洁剂。  
推荐使用 Bravilor 专用清洁剂。
- ▶ 将四袋 (4 x 15 克) Bravilor 清洁剂溶于 1 升约 60°C 的温水中。  
搅拌至清洁剂完全溶解。

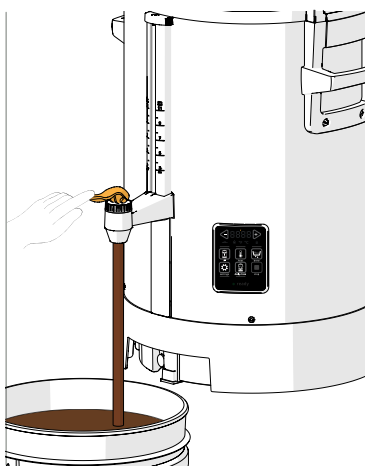

4.2a

咖啡壶 (使用清洁剂彻底冲洗):

1. 在手动水龙头下方放置水桶
2. 通过手动水龙头彻底排空 B-Compact
3. 打开盖板并取出咖啡漏斗, 见图 3.5.1a
4. 将清洁溶液注入 B-Compact。



4.2b

5. 长按“日常冲洗”按钮至少 3 秒

» “日常冲洗”指示灯闪烁, 同时屏幕显示“注水”动画



• 屏幕将自动切换至下一界面

▶ 若 B-Compact 未连接供水管道, 请注入 10 升清水。

▶ 盖板必须盖合到位; 否则将显示提示信息 (见界面 5.4d, 第19页)。

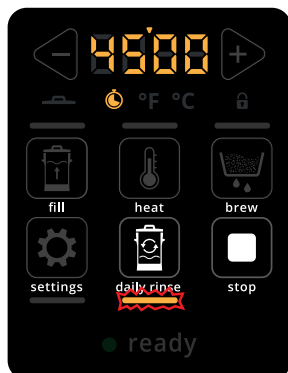

4.2c

» 冲洗程序将从 45 分钟开始倒计时

• 三声提示音 (🔊🔊🔊) 提示冲洗完成

• 屏幕将自动切换至下一界面

▶ 盖板必须盖合到位; 否则将显示提示信息 (见界面 6.1a, 第23页)。

4.2d

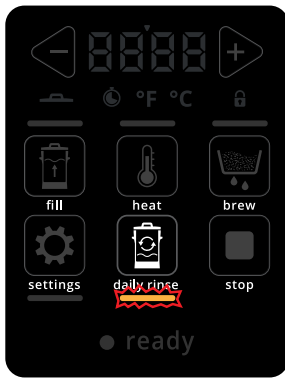

» “日常冲洗”指示灯持续闪烁,同时屏幕显示“循环”动画



6. 通过手动水龙头放出约 5 升水后关闭水龙头
7. 使用滴水盘后方的排水软管排出后续 5 升水 (见图 4.2e)
8. 用盖帽密封排水软管
9. 再次打开手动水龙头排出所有残留水
  - » 30 秒后“排空”动画消失。

► 注意: 盖板及盖板内的冷凝水可能会烫手!

10. 用微湿(!)的干净抹布擦干设备内部及可拆卸部件
11. 取出圆柱形滤网并手动清洗
12. 装回所有部件
13. 最后启动日常冲洗程序 (参见步骤 [4.1.ca, 第8页](#) 至 [4.1.cc, 第9页](#))

4.2e

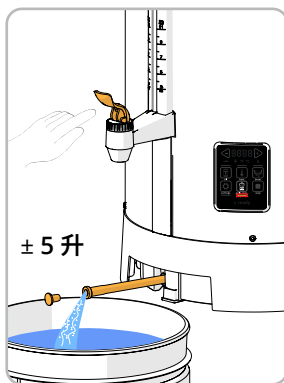

► 若“每周清洁程序”未能清除顽固污垢,可单独清洗滤篮与圆柱形滤网。

- » 配制溶液:五升水加两包清洁剂。
- » 确保将部件浸泡在桶中约 30 分钟
- » 使用合适的刷具彻底清洁所有部件。
- » 充分冲洗所有部件,然后晾干。
- » 请确保所有部件均安装到位。

► 使用后请务必将盖板盖回机器上。

## 4.3 定期清洁

### 4.3.1 清洁液位观察窗

长期使用后, 液位观察窗内可能积聚咖啡残渣。

此时需使用液位观察窗专用刷单独清洁液位观察窗。

该液位观察窗专用刷可向 Bravilor Bonamat 订购, 产品编号 7.110.605.101。

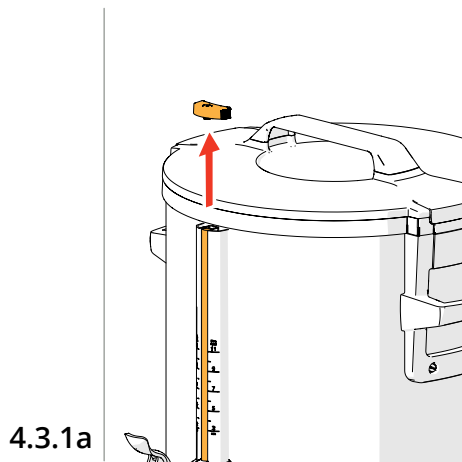

► 操作液位观察窗时需格外小心, 其材质极为脆弱。

1. 关闭 B-Compact 电源
2. 通过手动水龙头排空
3. 轻轻向前微倾液位观察窗盖, 再向上提起取下

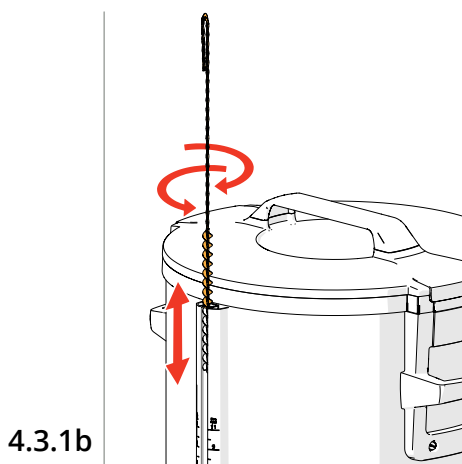

4. 清洁液位观察窗

► 使用液位观察窗专用刷。

5. 将液位观察窗盖小心装回液位观察窗

► 确保 2 个 O 型圈已安装到位。

6. 执行每周清洁程序, 详见 [§4.2](#)

► 使用后请务必将盖板盖回机器上。

## 5. 按钮功能说明

### 5.1 自动冲煮

本节详述全自动冲煮流程。

以下部分描述可手动启动的功能。

- 如需取消操作, 请按下  进入待机模式 [3.4, 第6页](#)

待机模式 (当 B-Compact 空置时):

- 按下“冲煮按钮” 

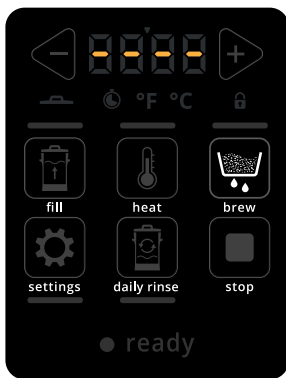

5.1a

注水加热信息屏:

- ▶ 注水动画 (参见 [5.2, 第15页](#)) 将与当前水温交替显示。
- ▶ “注水”、“加热”与“冲煮”指示灯闪烁。当 B-Compact 注满后, 将显示下一界面

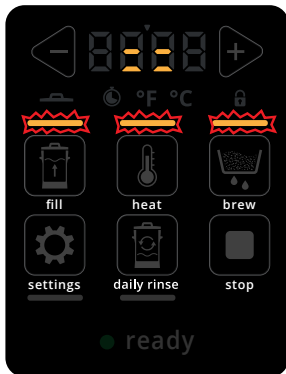

5.1b

加热状态信息屏:

- ▶ “加热”与“冲煮”指示灯闪烁。
- ▶ 温度持续上升至设定冲煮温度后, 将显示以下界面。
- ▶ 盖板必须盖合到位; 否则将显示提示信息 (见界面 [6.1a, 第23页](#))。

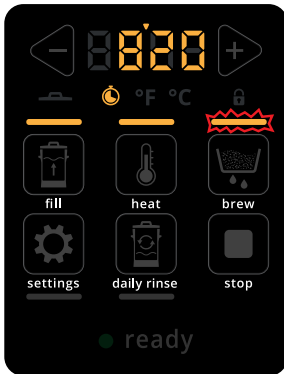

5.1c

**咖啡冲煮过程信息屏：**

5.1d

- ▶ 盖板必须盖合到位;否则将显示提示信息(见界面 [6.1a, 第23页](#))。
- ▶ “冲煮”指示灯以正常速度闪烁,咖啡冲煮时间倒计时。
- ▶ 当咖啡冲煮时间归零(冲煮完成)后,将显示下一界面
- B-Compact 将发出三声提示音 
- 数秒后将显示下一界面

**咖啡冲煮完成：**

5.1e

- 将显示温度值及完成指示灯,并发出提示音 
- ▶ 盖板必须盖合到位;否则将显示提示信息(见界面 [6.1a, 第23页](#))。

▶ 使用后请务必将盖板盖回机器上。

## 5.2 仅注水操作

目的:准备机器。

B-Compact 有三种注水方式:

- 自动注水
- 半自动注水
- 手动注水(无固定水源连接的机器)
- ▶ B-Compact 必须始终使用自来冷水注水。

• 取消操作请按下  返回相关界面 [3.4b, 第6页](#)

自动/半自动注水时,显示屏将显示以下动画。

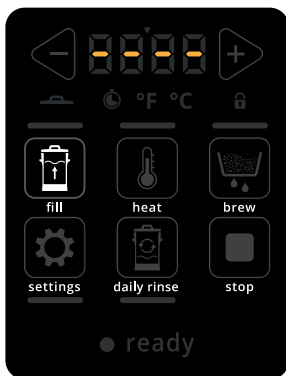

5.2a

待机模式(当 B-Compact 空置时):

自动注水:

- 单次按下  进入下一界面
- ▶ 该流程完成后,其余按键将启用。
- ▶ 注水量取决于设置 S 05 (参见 [§5.5, 第20页](#))

半自动注水:

- 长按  进入界面 [5.2c](#)
- ▶ 该程序完成后,B-Compact 将切换至待机模式。

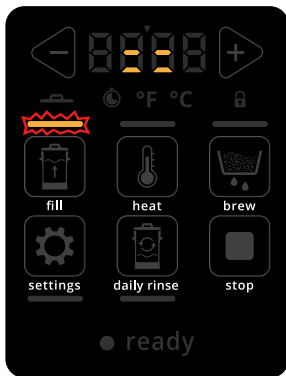

5.2b

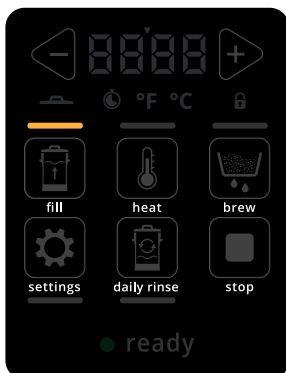

自动注水:

- ▶ “注水”指示灯闪烁,同时显示屏显示注水动画。
- 当 B-Compact 完全注满时,将发出提示音 , 随后切换至下一界面



5.2c

B-Compact 已完全注满。

- ▶ 因当地供水不稳定,自动注水程序可能导致 B-Compact 未能完全注满。此时,通过半自动注水程序补足 B-Compact 的剩余水量至所需值。
- 按下  进入 [5.3c, 第16页](#) 界面
- 按下  进入 [5.1c, 第13页](#) 界面
- 按下  进入设置导航,详见 [§5.5, 第20页](#)

### 5.3 注水与(预)加热

目标:预热机器使其达到工作温度,以便按需快速冲煮咖啡,无需等待预热过程。

自动注水时,显示屏将显示以下动画。

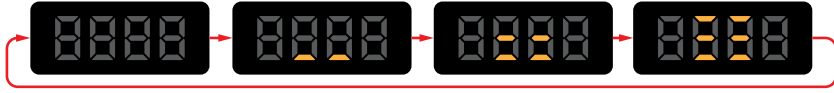

B-Compact 注满水后将自动启动加热程序。

- 取消操作请按下  返回相关界面 [3.4b, 第6页](#)

待机模式(当 B-Compact 空置时):

- 按下“加热按钮”

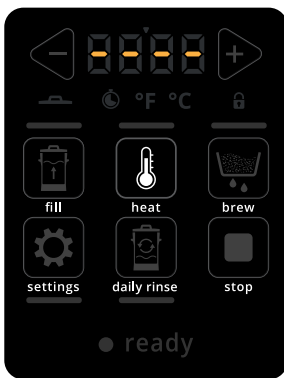

5.3a

注水加热信息屏:

- ▶ 注水动画(参见 [§5.2, 第15页](#))将与当前水温交替显示。
- ▶ “注水”与“加热”指示灯闪烁。
- ▶ 当 B-Compact 注满后,将显示下一界面
- ▶ 按下  进入 [5.1b, 第13页](#) 界面

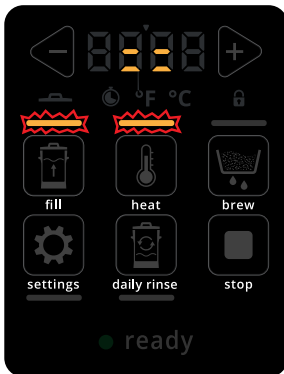

5.3b

加热状态信息屏:

- ▶ “加热”指示灯闪烁。
- ▶ 盖板必须盖合到位;否则将显示提示信息(见界面 [6.1a, 第23页](#))。



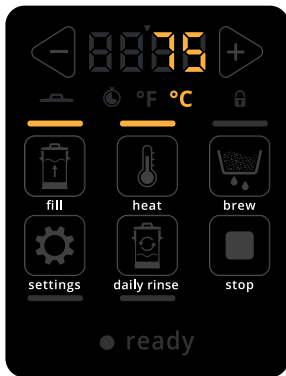

5.3c

### B-Compact 完成加热



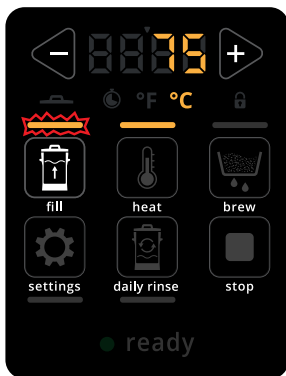

5.3d

- ▶ 因当地供水不稳定,自动注水程序可能导致 B-Compact 未能完全注满。此时,通过半自动注水程序补足 B-Compact 的剩余水量至所需值。
- 当 B-Compact 达到设定温度时,将发出提示音 
- 按下  进入 [5.1c, 第13页](#) 界面



5.3e

### 补水操作:

- 长按  为 B-Compact 补水
- ▶ “注水”指示灯闪烁。
- 松开  后,B-Compact 停止注水
- 按下  进入 [5.1c, 第13页](#) 界面

▶ 使用后请务必将盖板盖回机器上。

## 5.4 日常冲洗

日常冲洗按钮有两种使用方式：

1. 每日使用结束后短按一次, 对机器进行日常冲洗, 防止浮球粘连(浮球位于咖啡液中)。具体操作如下所示。
2. 长按(至少 3 秒), 用于每周使用清洁剂冲洗机器(参见 [§4.2, 第10页](#))。

冲洗流程	耗时(总计)	用水量	清洁剂
短按	± 5 分钟	± 4 升	无需
长按(3 秒)	± 50 分钟	± 10 升(默认值), 具体取决于设定的注水时间(参见 <a href="#">§5.5, 第20页</a> )	需要是

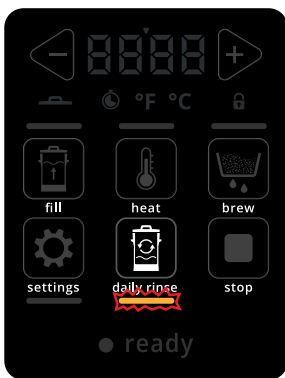

5.4a

- 短按以激活“日常冲洗”按钮功能。
- » “日常冲洗”指示灯闪烁, 同时屏幕显示“注水”动画

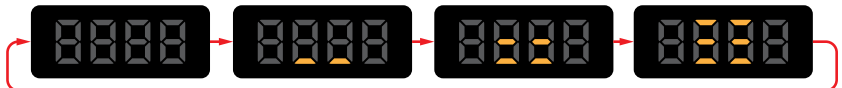

- 屏幕将自动切换至下一界面
- ▶ 盖板必须盖合到位; 否则将显示提示信息(见界面 [5.4d, 第19页](#))。

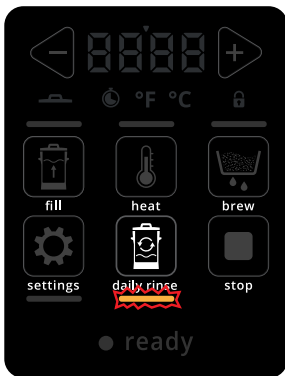

5.4b

- » “日常冲洗”指示灯持续闪烁, 同时屏幕显示“循环”动画

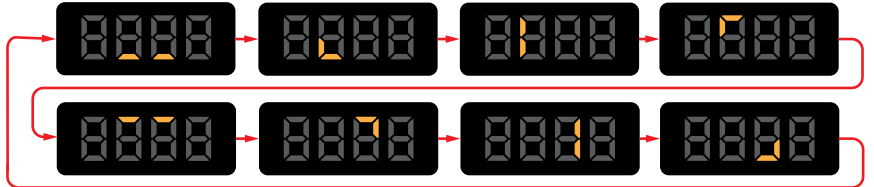

- 两声提示音 提示冲洗完成
- 屏幕将自动切换至下一界面
- ▶ 盖板必须盖合到位; 否则将显示提示信息(见界面 [6.1a, 第23页](#))。

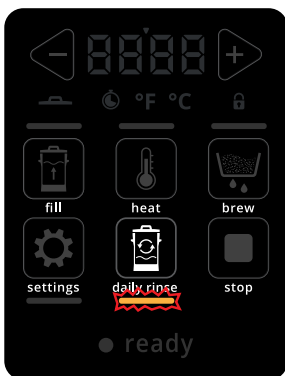

5.4c

- » “日常冲洗”指示灯持续闪烁, 同时屏幕显示“循环”动画



- 按以下步骤排空 B-Compact: [4.2b, 第10页](#)
- 30 秒后“排空”动画消失
- B-Compact 即可重新使用

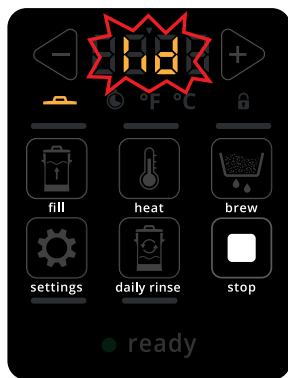

5.4d

- ▶ 如果盖板未盖合到位, 将闪烁“LID”字样, 盖板图标将亮起。
- ▶ 循环程序将暂停, 直至盖板重新盖合到位, 之后程序将继续执行。
- ▶ 如果温度达到 50°C 或更高文档, 设备将发出提示音 .

▶ 使用后请务必将盖板盖回机器上。

## 5.5 设置项目

当无其他程序运行时, 设置按钮可用

设置	标准值	调节范围	
S 01	冲煮温度	95°C (203°F)	85 - 95°C (185 - 203°F)
S 02	冲煮时间	15 分钟	4-20 分钟
S 03	加热温度	85°C (185°F)	75 - 90°C (167 - 194°F)
S 04	泵送时间	50%	10% - 100%
S 05	注水时间	50 秒	25-72 秒
S 06	温度单位	°C	°C/°F
S 07	音量	2	0 (静音) - 3 (最大)
-	预热温度	75°C (167°F)	不可调节

设置模式:

▶ 当无其他程序运行时, 设置按钮可用

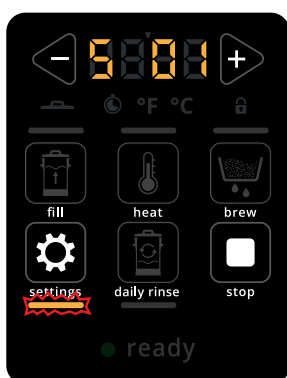

- 按下 ◀ 或 ▶ 以滚动浏览不同设置项 (参见轮播界面 5.5b 至 5.5g)
- 按下“设置按钮”, 选择当前显示的设置项



5.5a

冲煮温度 (S 01):

▶ 咖啡制作时的温度值。



- 按下 ◀ 或 ▶ 以调整数值
- 按下  以保存更改
- 设置完成后将发出提示音 , 并显示轮播界面
- 要取消操作, 请按下 , 返回轮播界面



5.5b

冲煮时间 (S 02):

▶ 咖啡制作时的时间。

- 按下 ◀ 或 ▶ 以调整数值
- 按下  以保存更改
- 设置完成后将发出提示音 , 并显示轮播界面
- 要取消操作, 请按下 , 返回轮播界面

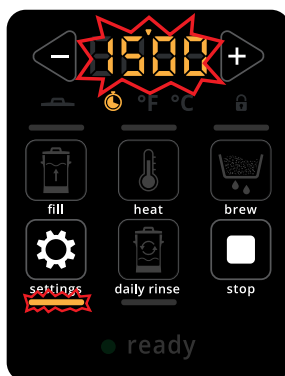
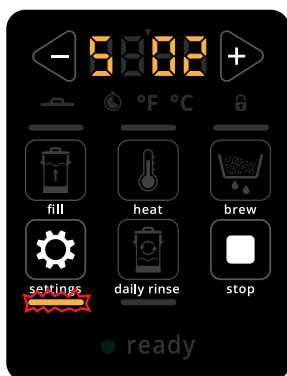

5.5c

5.5d

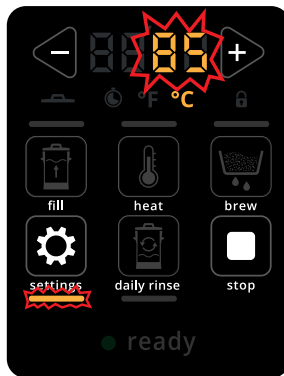
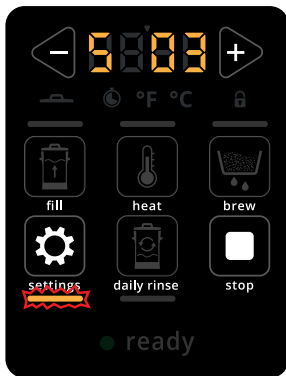

### 保温温度 (S 03) :

- ▶ 咖啡冲煮后的保温温度值。
- 按下 ◀ 或 ▶ 以调整数值
- 按下 ⚙️ 以保存更改
- 设置完成后将发出提示音 🔊, 并显示轮播界面
- 要取消操作, 请按下 □, 返回轮播界面

5.5e

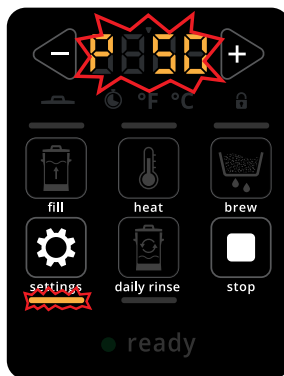
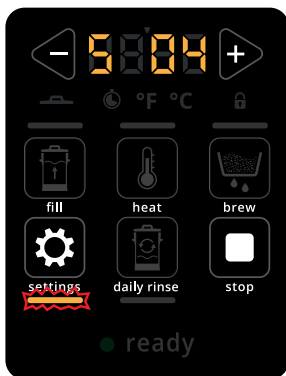

### 泵送时间 (S 04) :

- ▶ 为控制滤盘的注水量, 水泵需间歇性停止工作。此功能可防止使用大量咖啡粉和/或细咖啡粉时发生溢出。若使用软水, 此功能同样适用, 因为软水在咖啡滤网中的渗透效果较差。
- 按下 ◀ 或 ▶ 以调整数值
- 按下 ⚙️ 以保存更改
- 设置完成后将发出提示音 🔊, 并显示轮播界面
- 要取消操作, 请按下 □, 返回轮播界面

5.5f

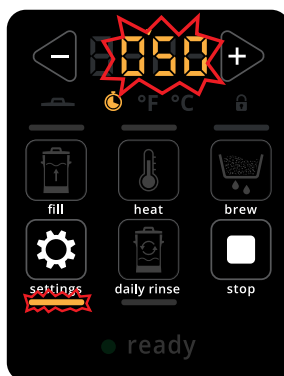
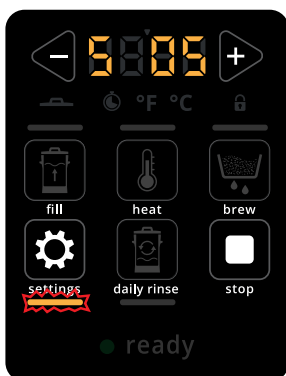

### 注水时间 (S 05) :

- ▶ 指机器注满水所需的时间。该设置决定咖啡壶内的水量。
- 按下 ◀ 或 ▶ 以调整数值
- 按下 ⚙️ 以保存更改
- 设置完成后将发出提示音 🔊, 并显示轮播界面
- 要取消操作, 请按下 □, 返回轮播界面

5.5g

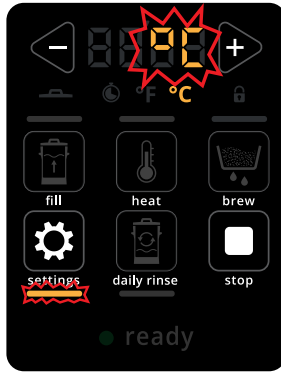
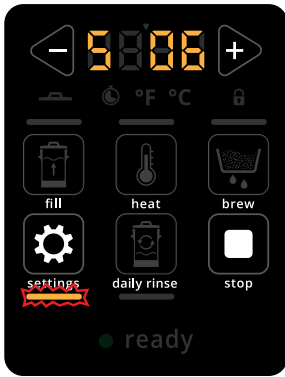
**温度设置 (S 06) :**

- 按下 ◀ 或 ▶ 以调整数值
- 按下 ⚙️ 以保存更改
- 设置完成后将发出提示音 🔊, 并显示轮播界面
- 要取消操作, 请按下 □, 返回轮播界面

5.5h

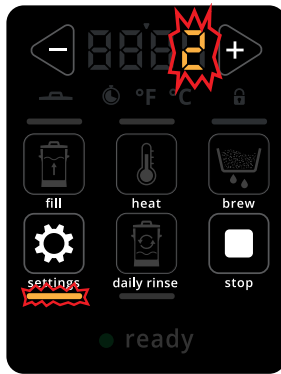
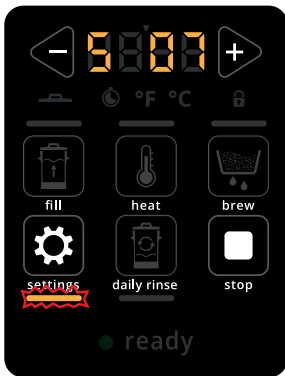
**音量调节 (S 07) :**

- 按下 ◀ 或 ▶ 以调整数值
- 按下 ⚙️ 以保存更改
- 设置完成后将发出提示音 🔊, 并显示轮播界面
- 要取消操作, 请按下 □, 返回轮播界面

## 6. 特殊功能

### 6.1 盖板警示

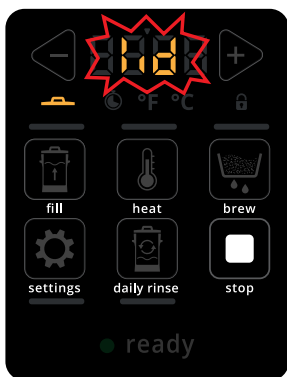

当流体温度低于 50°C (120°F) 时,可安全取下 B-Compact 的盖板,该温度对人体安全无害。若不符合上述条件,取下盖板将中断当前运行的程序。

若在流体温度介于 0-50°C (32-122°F) 时启动程序,盖板指示灯将闪烁,提示盖板必须盖合到位。当流体温度达到 50°C (122°F) 时,显示屏将显示“lid”字样,且 B-Compact 将停止加热,温度维持在 50°C (122°F);一旦盖回盖板,已启动的程序即可继续执行。



6.1a



盖板警示:

- ▶ 当温度高于 50°C (120°F) 时,盖板未处于安装状态。
- 此时将发出提示音 , 盖板指示灯亮起,显示屏上“lid”字样闪烁
- 请重新安装盖板
- ▶ B-Compact 将恢复因取下盖板而中断的程序。
- 按下  可取消中断的程序

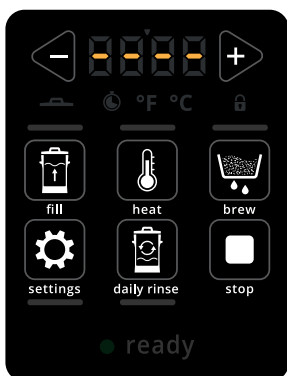
### 6.2 恢复默认设置



6.2a

- 同时按住  和  10 秒钟
- ▶ 显示屏将闪烁 3 秒 (0.5 秒亮、0.5 秒灭)
- ▶ 机器将恢复出厂设置 (即设备出厂时的默认设置)。

### 6.3 锁定模式(自助餐模式)





当机器处于以下状态时可锁定:

- 待机
- 注水
- 加热
- 冲煮
- 循环



6.3a

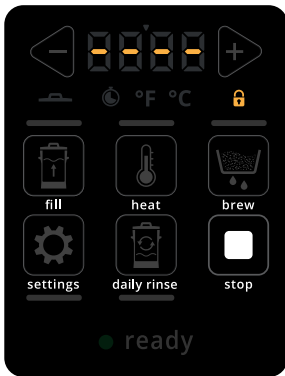

锁定 B-Compact:

- 同时按住  和  2 秒
- 提示音  响起, 将进入下一界面
- 按下  可取消中断的程序



6.3b

锁定状态下的 B-Compact:

- ▶ 锁定指示灯亮起, 除“停止”按钮外, 所有按钮均失效。 
- ▶ 若按下“停止”按钮以外的其他按钮, 锁定指示灯将闪烁一次。
- 按下  解锁 B-Compact

## 7.故障提示

当 B-Compact 的操作系统检测到故障时, 将显示错误信息。  
故障可能伴随声音提示 (1 秒开启 - 2 秒关闭 - 1 秒开启, 以此循环)。

► 若执行相应操作后故障信息仍未消失, 请联系经销商。

代码	描述	操作
E 02	<b>温度传感器超出正常范围</b> 当温度读数超出正常范围时, 将显示此故障。	» 若故障持续存在, 请联系经销商
E 06+ 	<b>供水故障</b> 当注水时间结束 (进水阀已打开), 且 40 秒后浮球仍未处于上端位置时, 将显示此故障。	<ul style="list-style-type: none"> <li>• 检查水龙头是否已打开</li> <li>• 检查供水软管是否扭结</li> <li>• 检查出水龙头是否有液体流出</li> <li>• 确保浮球可自由移动</li> </ul> » 若故障持续存在, 请联系经销商
E 13+ 	<b>按钮卡滞</b> 当下方按钮按压时间超过以下时限, 将显示此故障: <ul style="list-style-type: none"> <li>• 冲洗按钮按压超过 160 秒</li> <li>• 注水按钮按压超过 90 秒</li> <li>• 其他按钮按压超过 30 秒</li> </ul>	<ul style="list-style-type: none"> <li>• 松开按钮重置故障</li> </ul> » 若故障持续存在, 请联系经销商
E 14	<b>加热元件应开启时机器未升温</b> 当两个加热元件均开启, 且 30 分钟内无温度上升时, 将显示此故障。 ► 此故障判定不适用于“保温”功能已激活的情况。	» 若故障持续存在, 请联系经销商
E 15+ 	<b>加热元件未开启时机器异常升温</b> 当温度传感器检测到机器持续沸腾 10 分钟时出现此提示。	» 若故障持续存在, 请联系经销商

## 8. B-Compact 设备存放须知

若需长期存放 B-Compact 设备, 请注意以下事项:

1. 按照 [S4](#) 所述的所有步骤清洁 B-Compact。
2. 清洁后请确保所有部件彻底干燥, 以防止霉菌滋生。
3. 拔出电源插头。
4. 关闭水龙头。
5. 断开供水软管与进水接口及 B-Compact 的连接 (适用于固定水源连接场景)。
6. 将供水软管收纳于机器内。
7. **每次存放前, 必须将 B-Compact 的盖板盖回原位。**
8. 将 B-Compact 存放于干燥、无霜的环境中。



# Brewing your coffee

S I N C E 1 9 4 8