



Alle rechten voorbehouden.

Niets uit dit document mag worden veeelvoudigd en/of openbaar gemaakt door middel van druk, fotokopie, microfilm of op welke andere wijze dan ook, zonder voorafgaande schriftelijke toestemming van de fabrikant. Dit geldt ook voor de bijbehorende tekeningen en/of schema's.

De in dit document verstrekte informatie is gebaseerd op algemene gegevens aangaande de ons ten tijde van verschijnen bekende constructies, materiaaleigenschappen en werkmethoden, zodat wijzigingen worden voorbehouden.

De oorspronkelijke instructies voor deze handleiding zijn geschreven in het Engels. Andere taalversies van deze handleiding zijn vertalingen van de oorspronkelijke instructies.

Om deze reden dienen de gegeven instructies slechts als richtlijn voor het installeren, gebruiken en onderhouden van het op de omslag van dit document vermelde apparaat.

Dit document is geldig voor het apparaat in standaard uitvoering. De fabrikant kan derhalve niet aansprakelijk worden gesteld voor eventuele schade voortvloeiend uit de van de standaard uitvoering afwijkende specificaties van het aan u geleverde apparaat.

Dit document is met alle mogelijke zorg samengesteld, maar de fabrikant kan niet aansprakelijk worden gesteld voor eventuele fouten in dit document of voor de gevolgen daarvan.

## *Inhoudsopgave*

<b>1. Algemeen</b> .....	<b>1</b>
<b>2. Onderdelen en functies</b> .....	<b>1</b>
2.1 Onderdelen.....	1
2.2 Waterfilter (optioneel).....	2
2.3 Kopdetectie (optineel).....	2
2.4 Bediening .....	2
<b>3. Opstarten</b> .....	<b>3</b>
<b>4. Uw drank.</b> .....	<b>7</b>
4.1 Personaliseer uw drank .....	7
4.2 Annuleren van instant gerelateerde dranken.....	8
4.3 Screensaver .....	9
4.4 Energiespaarstand (ECO) .....	9
<b>5. Schoonmaken.</b> .....	<b>10</b>
5.1 Wekelijks schoonmaken .....	10
5.2 Maandelijks schoonmaken.....	12
<b>6. Programmeermenu</b> .....	<b>15</b>
6.1 Onderhoudsmenu.....	16
6.1.1 Het mengsysteem spoelen .....	17
6.1.2 Ontkalken .....	19
6.1.3 Waterfilterbeheer.....	26
6.1.4 Sneltoets spoelfunctie .....	29
6.1.5 Schoonmaakbeheer.....	30
6.1.6 Ontkalkingsbeheer.....	32
6.1.7 Canister kalibratie .....	35
6.1.8 Pomp kalibratie.....	39
6.1.9 Inputtest.....	41
6.1.10 Outputtest .....	44
6.1.11 Reinigingsinstructies .....	48
6.1.12 Tellerstanden .....	51
6.2 Drankenmenu .....	56
6.2.1 Drank toevoegen aan scherm .....	57
6.2.2 Dranknaam wijzigen.....	59
6.2.3 Drankafbeelding wijzigen .....	61
6.2.4 Drankprijs wijzigen.....	63
6.2.5 Recepten aanpassen .....	65
6.2.6 Ingrediënten voor de canisters selecteren.....	79
6.2.7 Ingrediëntnaam wijzigen.....	81
6.2.8 Aanpassen dranksterkte .....	83
6.2.9 Standaard volume instellen .....	85

6.3	Machinemenu	86
6.3.1	Datum	87
6.3.2	Tijd	88
6.3.3	Taal	89
6.3.4	Schermb beveiligingsbeheer	90
6.3.5	Achtergrond	92
6.3.6	Kopdetectie (optueel)	93
6.3.7	Helderheid van het scherm	94
6.3.8	Geluidssterkte feedback	95
6.3.9	Boilertemperatuur	96
6.3.10	Energiespaarstand (ECO)	97
6.3.11	Beveiligingsinstellingen	99
6.3.12	Aangesloten apparaten	104
6.3.13	Terugzetten naar fabrieksinstellingen	106
6.4	Softwaremenu	108
6.4.1	Machine en software informatie	109
6.4.2	Foutengeschiedenis	110
6.4.3	Waarschuwingsgeschiedenis	111
6.4.4	Machine-instellingen importeren	112
6.4.5	Machine-instellingen exporteren	114
6.4.6	Software bijwerken	116
6.4.7	Machinelogbestand exporteren	118
6.4.8	Software update geschiedenis	120
6.5	Online informatie	121
<b>7.</b>	<b>Waarschuwingen en foutmeldingen</b>	<b>122</b>
7.1	Waarschuwingen	122
7.2	Foutmeldingen	124
7.3	Overige problemen	127
<b>8.</b>	<b>Appendix</b>	<b>130</b>
8.1	Filterinformatie en waterhardheid	130
8.2	Functie deurschakelaar	130
8.3	Basis configuraties per machine	130
8.4	PIN-code beveiligingsinstellingen	131
8.5	Kopdetectie	133
8.5.1	Drankselectie in combinatie met kopdetectie	133
8.5.2	Drankselectie in combinatie met kopdetectie en een betaalsysteem	135
8.6	Speciale functies	136
8.6.1	Annuleren drank aan-/uitzetten	136
8.6.2	Sneltoets spoelen	136

# 1. Algemeen

- ▶ Lees altijd de veiligheidsinstructies (700.403.347)  
Om mogelijke schade te voorkomen, moeten deze veiligheidsinstructies gelezen, begrepen en opgevolgd worden.
- ▶ Handleidingen zijn onderhevig aan wijzigingen, scan de QR-code om de actuele informatie op te halen.



## 2. Onderdelen en functies

### 2.1 Onderdelen

- |                       |                             |
|-----------------------|-----------------------------|
| 1. ontkalkingsdop     | 9. programmeertoets         |
| 2. canisters          | 10. deursleutel             |
| 3. canisteruitloop    | 11. lekbakplaat             |
| 4. mengsysteem        | 12. lekbak met vlotter      |
| 5. heetwateruitloop   | 13. ventilatiesysteem       |
| 6. dranken uitloop    | 14. water inlaat            |
| 7. veiligheidssleutel | 15. elektrische aansluiting |
| 8. USB-aansluiting    | 16. aan-/uit schakelaar     |

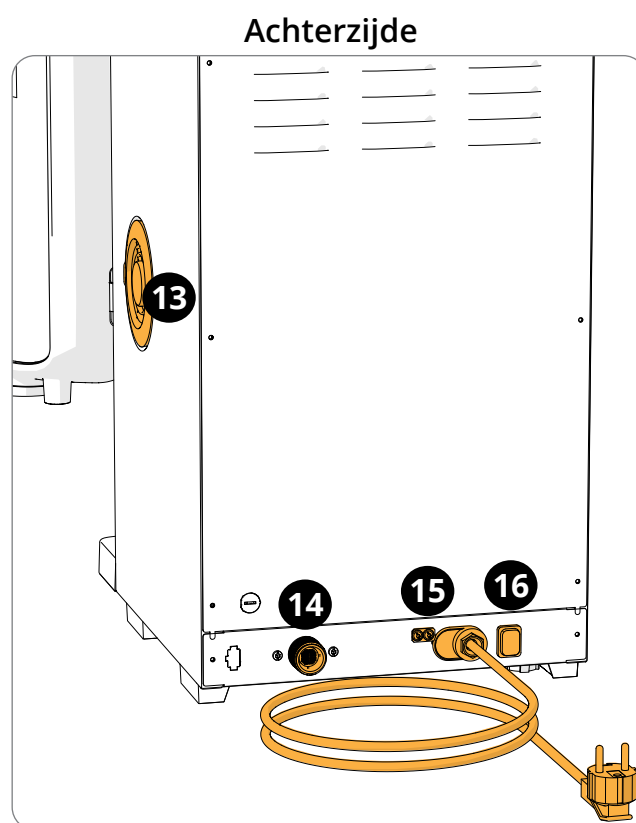
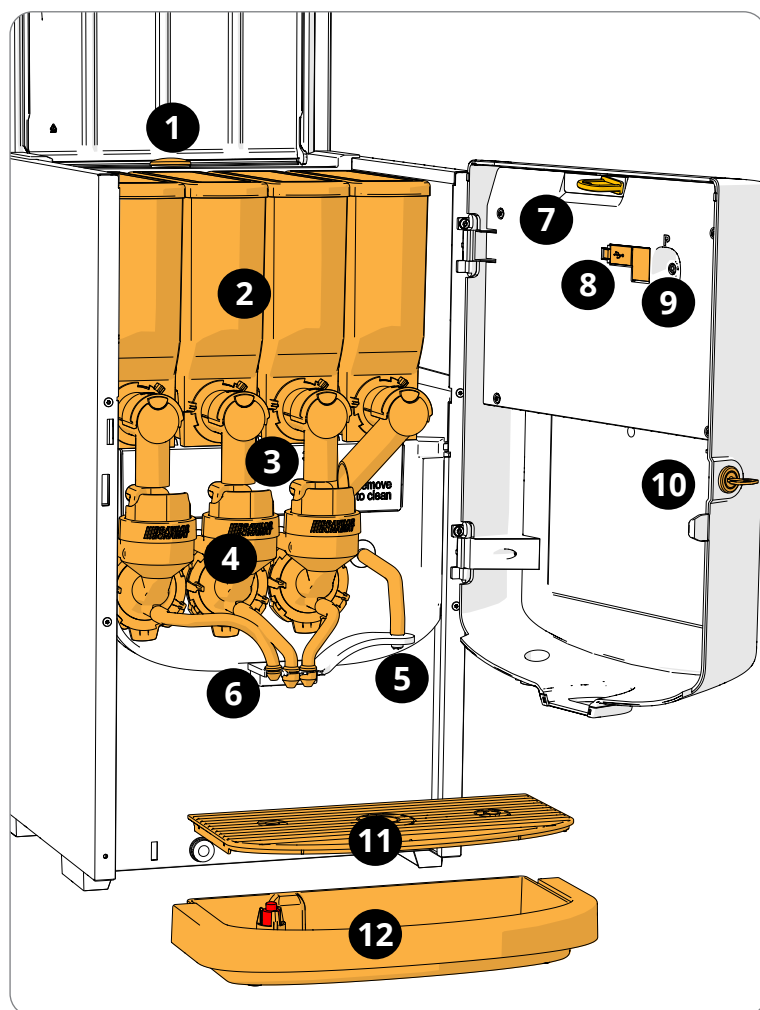

## 2.2 Waterfilter (optioneel)

Om nog meer van uw dranken te genieten en de prestaties van uw Bolero te verbeteren, raden wij aan een onthardingsfilter te installeren. U kunt er een aanvragen bij Bravilor Bonamat BV.

- ▶ *Wanneer er een onthardingsfilter geïnstalleerd wordt, moet de Bolero op de hoogte brengen van de aanwezigheid ervan zoals beschreven in [§6.1.3 op blz.26](#).*

## 2.3 Kopdetectie (optineel)

Voor de Bolero is een kopdetectieset verkrijgbaar.

De software is hierop voorbereid vanaf Firmware 2.2.1.

Hoe de drankuitgifte met kopdetectie werkt wordt getoond in [§8.5 op blz.133](#).







- ▶ *Vanwege wijzigingen in het plaatwerk kan deze kit **niet** worden gebruikt voor machines die vóór serienummer 10044098.*

## 2.4 Bediening

De basistoetsen worden hieronder beschreven.

In het algemeen reageert de Bolero na het loslaten wanneer een toets wordt ingedrukt.

- ▶ *Als er binnen 5 minuten geen toets wordt ingedrukt, keert de Bolero terug naar het drankkeuzescherf.*

bedieningstoetsen	functie
	navigatie tussen schermen
	start een actie
	bevestiging ( <i>nog niet opgeslagen</i> )
	aanpassingen opslaan
	annuleren
	doorloop de beschikbare opties op een scherm
	meer en minder

▶ *Alle schermafbeeldingen in deze handleiding zijn in het Engels.*

▶ *De gebruikte dranken, recepten en instellingen zijn slechts voorbeelden.*

### 3. Opstarten

- ▶ De Bolero kan verschillende schermen weergeven, afhankelijk van het model.



3a

Initialisatie.

- wacht op het volgende scherm

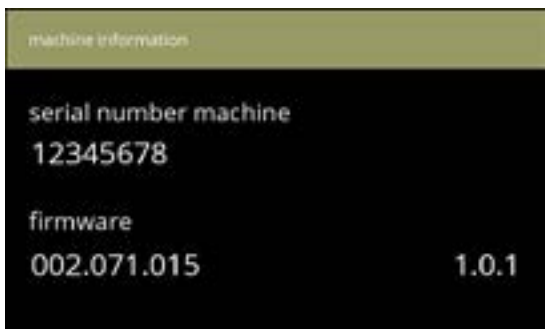

3b

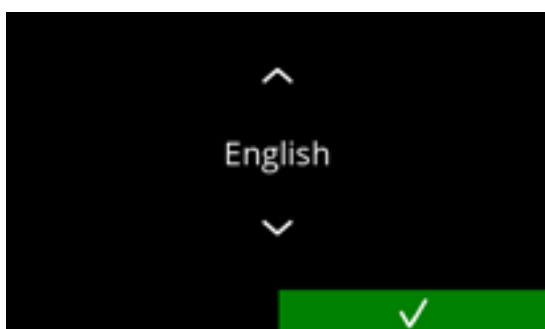

Machine informatie.

- na een paar seconden verschijnt het volgende scherm, afhankelijk van de status van de machine:
  - ▶ De eerste installatie reeds voltooid, het volgende scherm is [3j](#).



3c



Eerste installatie, kies uw taal:

- druk op  of  om door de beschikbare talen te scrollen
- druk op  om te bevestigen
  - ▶ Het installatiemenu wordt alleen getoond wanneer het apparaat voor de eerste keer wordt ingeschakeld of wordt ingeschakeld nadat de fabrieksinstellingen zijn teruggezet, zie [§6.3.13 op blz.106](#).

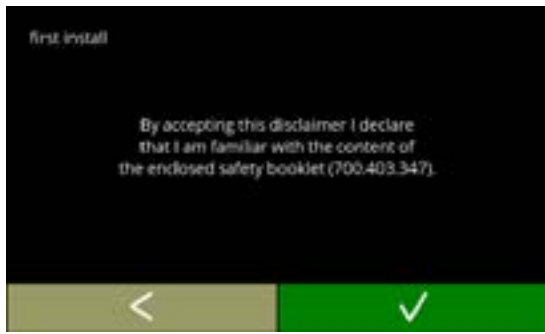
3d



Lees het veiligheidsboek!

- druk op  om naar het vorige scherm te gaan
- druk op  om te bevestigen

3e

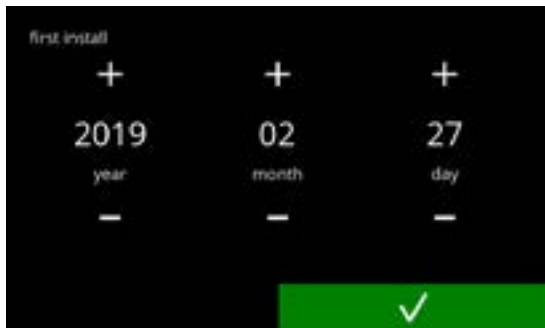



Stel de huidige datum in:

- druk op  of  om het huidige jaar, de maand en de dag in te stellen
- druk op  om te bevestigen

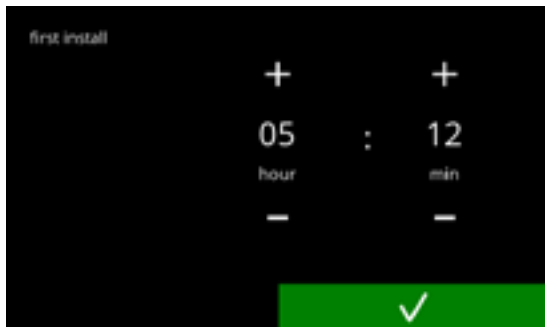
3f



Stel de huidige tijd in:

- druk op  of  om het huidige uur en de minuten in te stellen
- druk op  om te bevestigen

3g



Informatiescherm:

- vul de canisters met ingrediënten volgens de instructies op het scherm
- druk op  om te bevestigen
  - ▶ *Het scherm is afhankelijk van de configuratie van de machine, zie [§8.3 op blz.130](#).*
  - ▶ *De waarden kunnen worden gewijzigd in het drankenmenu, zie [§6.2.6 op blz.79](#).*

3h



Informatiescherm

- druk op  om te bevestigen

► *Kalibratie is essentieel voor een juiste dosering van de ingrediënten en kan worden gedaan in het onderhoudsmenu, zie [§6.1.7 op blz.35](#).*

3i

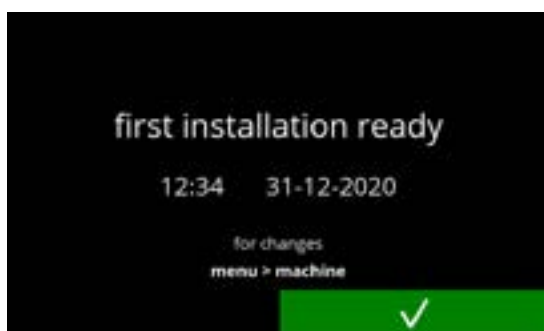

Informatiescherm:

- druk op  om te bevestigen

► *De datum, tijd en taal kunnen worden gewijzigd in [§6.3 op blz.86](#).*

3j

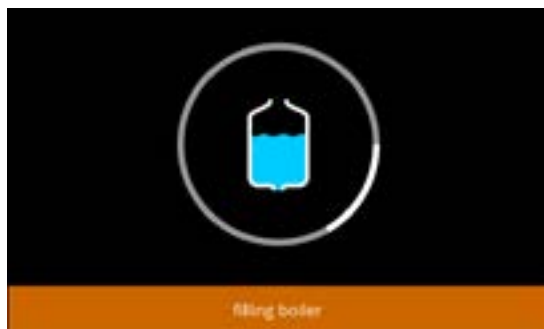

Informatiescherm - boiler vullen.

- wacht op het volgende scherm

3k



Informatiescherm - boiler opwarmen:

- wacht op het volgende scherm

De machine is klaar voor gebruik.



31

## 4. Uw drank

Als u op de afbeelding van een drank drukt, wordt deze onmiddellijk bereid.

Als u de drank wilt aanpassen, selecteer dan één van de pictogrammen van fig. 4.1a, en druk daarna op de drank naar keuze.

### 4.1 Personaliseer uw drank

► Deze instellingen worden gebruikt bij de bereiding van deze ene drank en worden niet opgeslagen.

4.1a

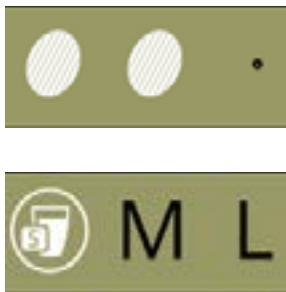

Opties:

*Sterkte:*

- druk op de bonen (carrousel) om de dranksterkte te selecteren (om aan te passen ga naar [§6.2.8 op blz.83](#))

*Drank hoeveelheid:*

- De letters (S=klein / M=medium / L=groot) staan voor de drie stappen in volume
- druk op de "letters" (carrousel) om de grootte van de beker te kiezen

4.1b



**Een drank kiezen:**

- raak de drank van uw keuze aan

► Als de toetsen ◀ ▶ zichtbaar zijn, betekent dit dat er meer dan één drankscherm beschikbaar is.

4.1c



**Bereiding van een drank:**

- even geduld a.u.b.

## 4.2 Annuleren van instant gerelateerde dranken

Wanneer een drank wordt geselecteerd, verschijnt onmiddellijk een annuleertoets.

De annuleertoets  kan een beperkte grootte hebben, maar de doseeractie kan altijd worden gestopt waar het scherm ook wordt aangeraakt.

De annuleerfunctie is standaard ingeschakeld en kan alleen worden uitgeschakeld in [§6.3.12 op blz.104](#).

Wanneer een drank wordt geannuleerd, blijft de mixer nog een paar seconden draaien om het mengsysteem te reinigen.

Heet water wordt onmiddellijk gestopt.



4.2a

### Een drank annuleren:

- raak op een willekeurige plaats op het scherm aan om de drank te annuleren



4.2b

- dit scherm wordt weergegeven om aan te geven dat de drank is geannuleerd.

### 4.3 Screensaver

Als het scherm gedurende een bepaalde tijd niet is aangeraakt, start de screensaver. De screensavertimer kan worden ingesteld (tijd) en uitgeschakeld in [§6.3.4 op blz.90](#).

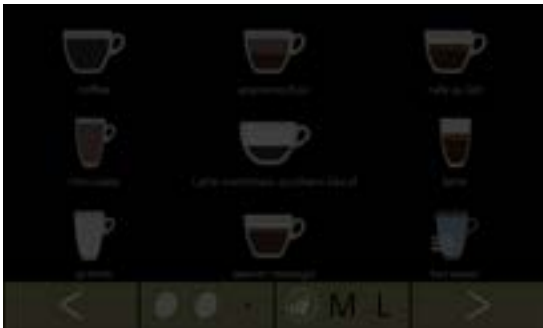

4.3a

Screensaver:

- raak op een willekeurige plaats op het scherm aan om terug te keren naar het drankkeuzescherf

### 4.4 Energiespaarstand (ECO)

Het apparaat is uitgerust met een energiespaarstand (ECO) die wordt gebruikt om het energieverbruik te beperken wanneer het apparaat niet wordt gebruikt (bijv. 's nachts of tijdens een weekend).

Wanneer de energiespaarstand actief wordt, zullen de volgende acties worden uitgevoerd:

- waterniveau regeling      uitgeschakeld
- boiler verwarming          uitgeschakeld
- schermverlichting          ingesteld op laag percentage
- ventilator                    uitgeschakeld

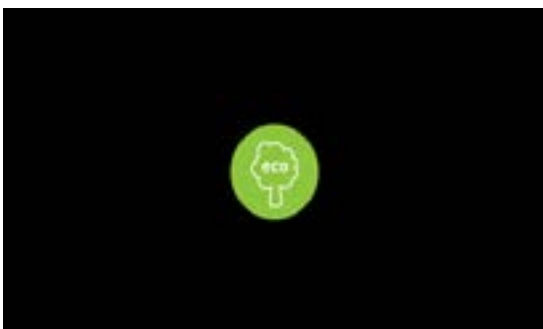

4.4a

De energiecontrole bestaat uit een (aangepaste) schermbeveiliging met een symbool als semi-transparante overlay. De energiespaarstand is prioriteit over de screensaver.

- raak op een willekeurige plaats op het scherm aan om terug te keren naar het drankkeuzescherf
- ▶ *Afhankelijk van de uitschakeltijd kan het enkele minuten duren voordat de machine weer klaar is voor gebruik.*

## 5. Schoonmaken

Het is belangrijk dat de Bolero schoon wordt gehouden, wat schoongemaakt kan worden:

Dagelijks	Wekelijks	Maandelijks
spoelprogramma voor het mengsysteem starten <a href="#">§6.1.1 op blz.17</a>	lekbak mengsysteem de buitenkant	ventilatie systeem canister(s)

- ▶ *Reinig onderdelen van de Bolero nooit in de afwasmachine, alleen als dit uitdrukkelijk is aangegeven.*
- ▶ *Gebruik geen agressieve schoonmaakmiddelen.*

### 5.1 Wekelijks schoonmaken

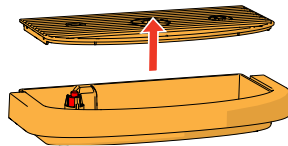
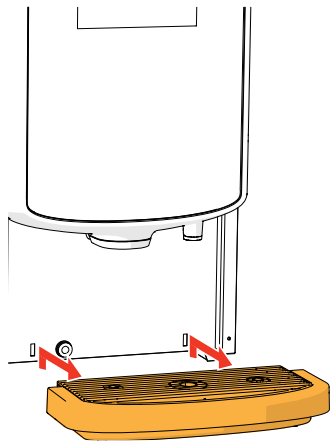

#### Lekbak:

1. trek de complete lekbak naar voren
  2. leeg de lekbak
  3. maak de lekbak (inclusief rooster) schoon met *hete zeepsop*
  4. droog alles af en plaats het terug op zijn plaats
- ▶ *Controleer of de "rode vlotter" nog op zijn plaats zit.*

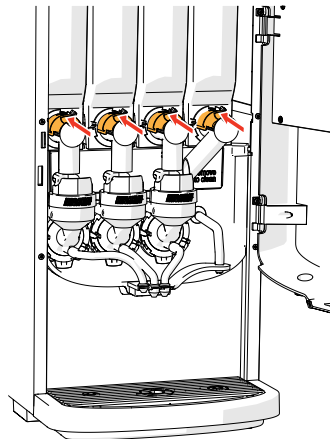

#### Mengsysteem:

1. open de deur en het deksel
2. sluit het "gele" schuif van de canisteruitlopen

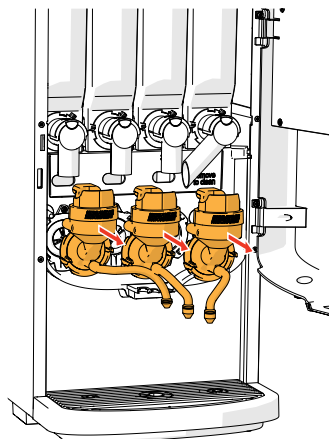
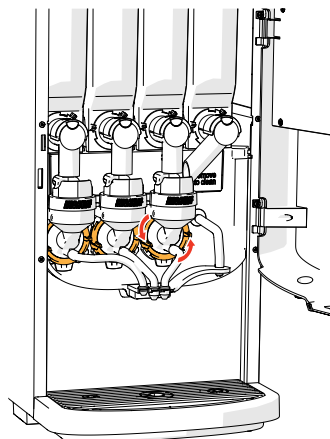

3. draai de bevestigingsring tegen de wijzers van de klok in
4. verwijder het complete mengsysteem

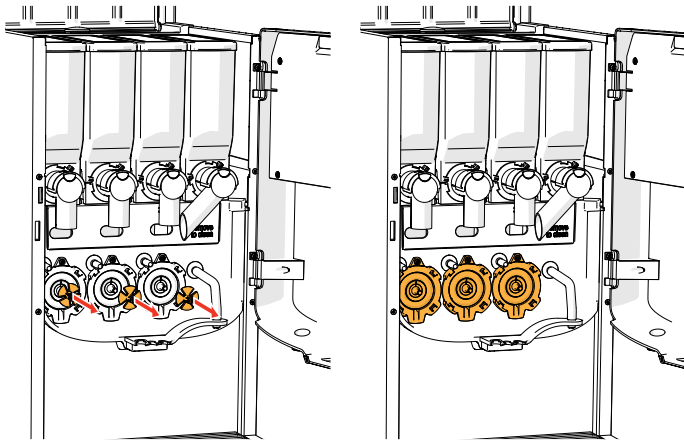

5. verwijder de mixer
6. reinig de aangegeven onderdelen met een *vochtige* doek

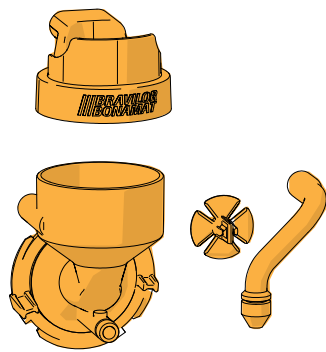

7. reinig de gedemonteerde onderdelen (*vaatwasmachinebestendig* (<65°C))
8. monteer het mengsysteem opnieuw in omgekeerde volgorde
  - *Let op de platte kanten van de as en de mixer.*
9. sluit de slang weer aan op het mengsysteem en de uitloop
10. plaats de canister(s) terug in de correcte positie
11. open de "gele" schuif van de canister(s)
12. sluit het deksel en de deur

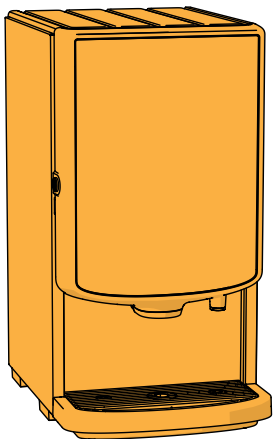
**De buitenkant:**

1. schakel het apparaat uit (vanwege het touchscreen)
2. reinig de buitenkant met een *vochtige* doek
3. zet de machine weer aan

► Om verstopping te voorkomen van ingrediënten die in het mengsysteem zijn gevallen, is aanbevolen de machine te spoelen na de wekelijkse reinigingsprocedure, zie [§6.1.1 op blz.17](#).

## 5.2 Maandelijks schoonmaken

### Ventilatiesysteem

1. zet de machine uit
2. open de ventilator naar achteren
3. trek voorzichtig aan de rotor van de motor
4. reinig het ventilatorhuis en het rooster met een *vochtige* doek
5. maak de rotor van de ventilator schoon met *hete zeepsop*
6. droog alles af en plaats de rotor terug

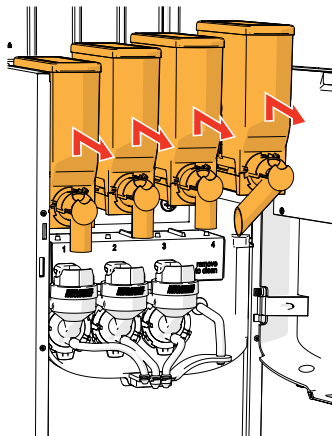
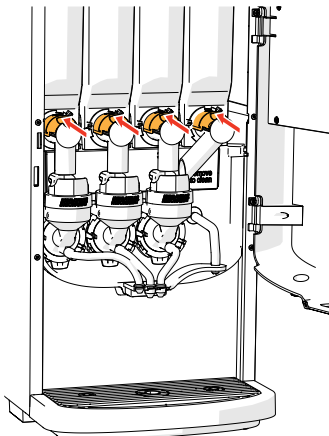
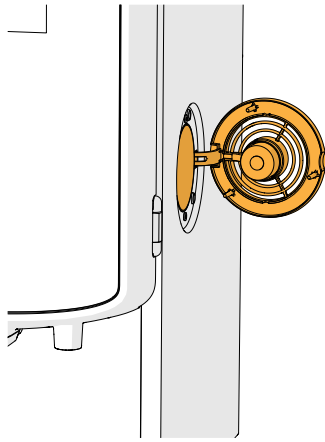
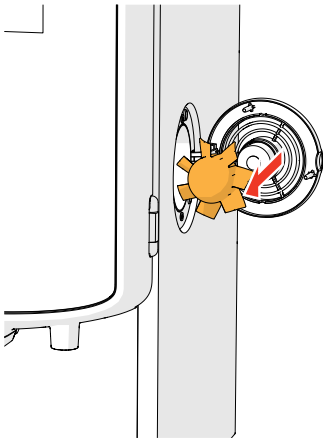
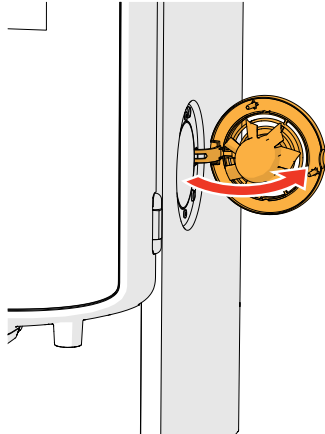
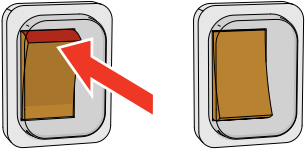

7. open de deur en het deksel
8. sluit de "gele" schuif van de canisteruitlopen
9. neem de canister(s) uit de machine

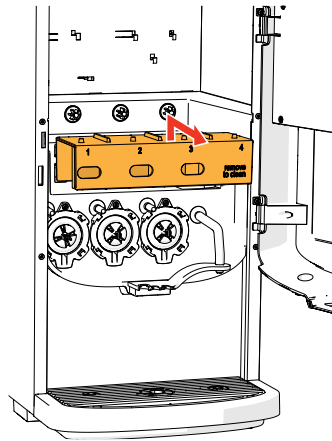
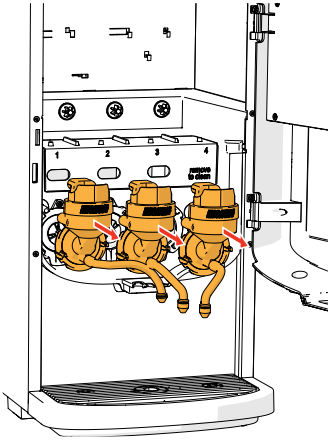

10. draai de bevestigingsring tegen de wijzers van de klok in
11. verwijder het complete mengsysteem
12. verwijder het afzuigkanaal

13. reinig het afzuigkanaal met *hete zeepsop*  
► *Let op dat alles zeer goed droog gemaakt wordt.*

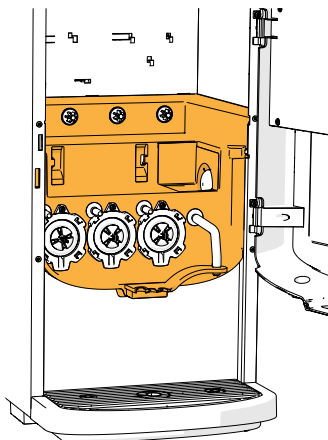
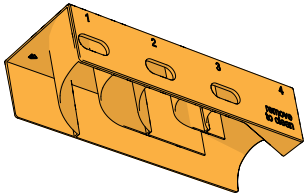

14. reinig de binnenkant van de machine met een vochtige doek
15. plaats het afzuigkanaal terug
16. plaats de canister(s) terug in de juiste positie
17. open de "gele" schuif van de canister(s)
18. sluit het deksel en de deur

► *Om verstopping te voorkomen van ingrediënten die in het mengsysteem zijn gevallen, is aanbevolen de machine te spoelen na de maandelijkse reinigingsprocedure, zie [§6.1.1 op blz.17.](#)*

**Canister(s):**

1. open de deur en het deksel
2. sluit de "gele" schuif van de canisteruitlopen
3. neem de canister(s) uit de machine

4. giet de ingrediënten in een droge kom
5. maak de uitloop los van het canister

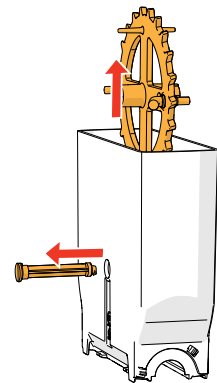
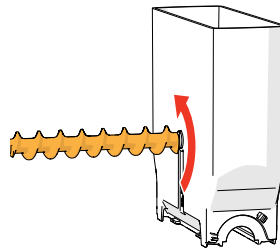
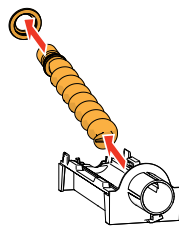
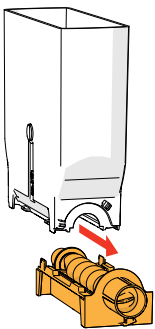
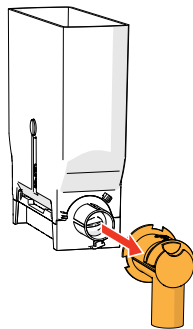
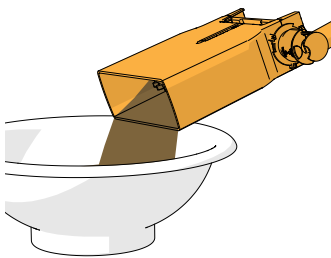
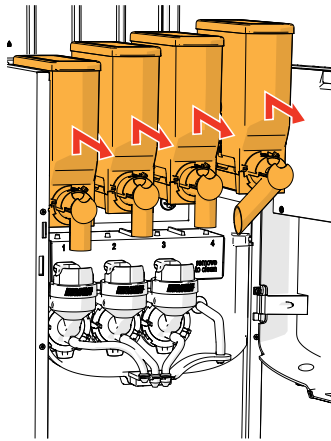
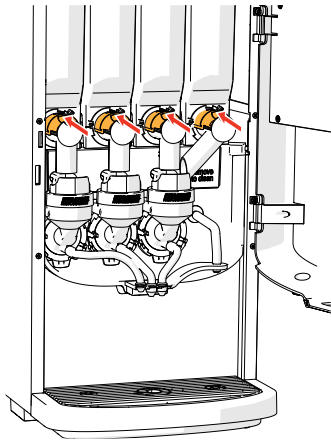

6. haal de canister(s) uit elkaar
7. maak de canister en de uitloop schoon met een borstel

► Gebruik **geen** water om te voorkomen dat de ingrediënten samenklonteren en de canister verstopen.

8. vul de canister(s) opnieuw
9. plaats de canister(s) terug in de juiste positie
10. open de "gele" schuif van de canister(s)
11. sluit het deksel en de deur

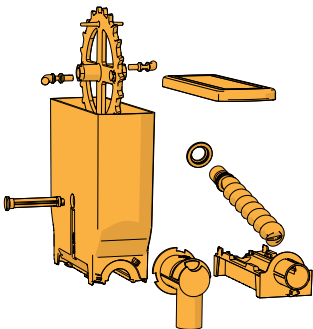

► Om verstopping te voorkomen van ingrediënten die in het mengsysteem zijn gevallen, is aanbevolen de machine te spoelen na de dagelijkse reinigingsprocedure, zie [§6.1.1 op blz.17](#).



## 6.1 Onderhoudsmenu

Het onderhoudsmenu bevat alle functies die beschikbaar zijn met betrekking tot het onderhoud van de vendingmachine.

Selecteer een van de beschikbare opties:

- druk op **◀** of **▶** om de volgende optie van het onderhoudsmenu te selecteren
- druk op het "tekstvlak" om het volgende niveau voor dat menu te selecteren
- druk op **✕** om terug te gaan naar [hoofdstuk 6. Programmeermenu op blz.15.](#)

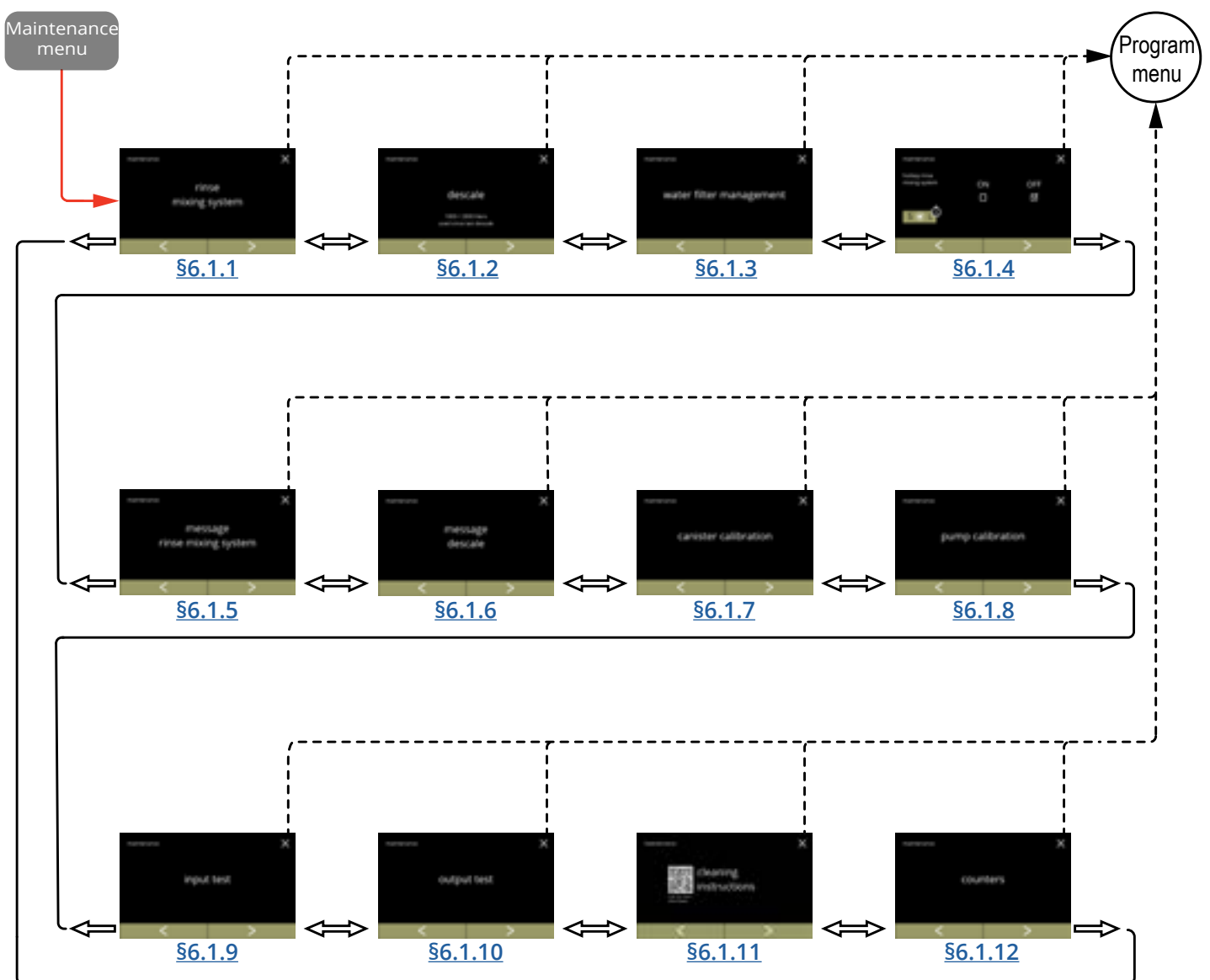

### 6.1.1 Het mengstelsel spoelen

Om te zorgen dat de machine correct blijft werken, moet het mengstelsel dagelijks worden gespoeld en maandelijks worden gereinigd, zie [§5.1 op blz.10](#).

Deze procedure spoelt de mengsystemen en de uitloopslangen.

- ▶ Door gebruik te maken van een 'sneltoets' kunnen de mengsystemen ook worden gespoeld zonder de deur te openen. Zie voor het instellen van deze functie [§6.1.4 op blz.29](#)



#### Benodigheden:

- opvangbak (0,5 liter)



6.1.1

De spoelprocedure:

- druk op "mengstelsel spoelen" om te selecteren
- druk op  of  om door het onderhoudsmenu te scrollen

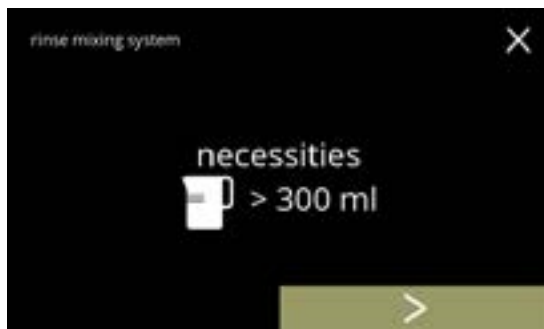

6.1.1a

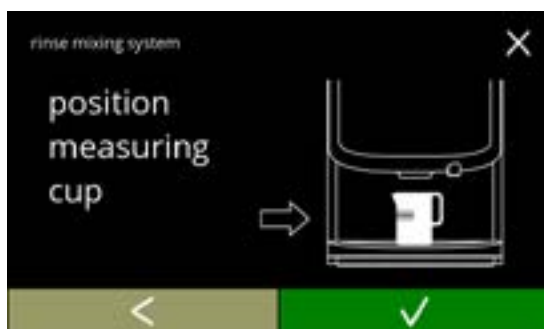

Informatiescherm:

- zorg ervoor dat alle benodigheden beschikbaar zijn
- druk op  om naar het volgende scherm te gaan
- ▶ De hoeveelheid verschilt per machine
  - » 2 mengsystemen: 200 ml
  - » 3 mengsystemen: 300 ml



6.1.1b

Informatiescherm:

- plaats een lege opvangbak onder de drankuitloop
- druk op  om te bevestigen
- druk op  om naar het vorige scherm te gaan

Spoelen starten:

- druk op **starten** om het spoelen te beginnen

6.1.1c



Spoelen:

- wacht tot het proces klaar is
  - ▶ *Heet water uit de uitloop.*
- druk op **annuleren** om af te breken

6.1.1d



Informatieschermen:

- scherm 6.1.1 wordt na een paar seconden getoond

6.1.1e

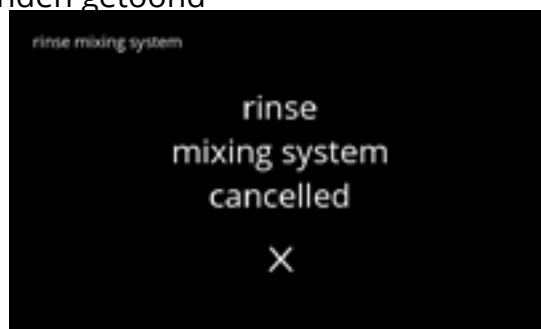
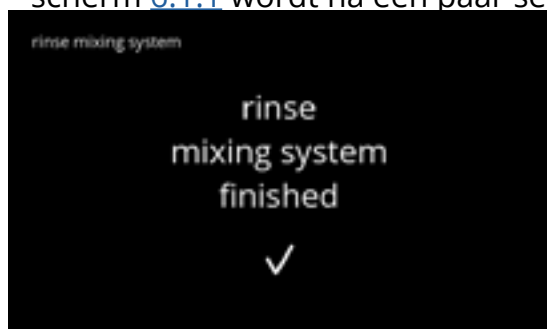

## 6.1.2 Ontkalken

Als de waterhardheid correct voor het ontkalkingssignaal is ingesteld (zie [§6.1.6 op blz.32](#)), wordt bij het ontkalken van de Bolero alle kalkafzetting verwijderd. Dit zal de levensduur van de Bolero verlengen.

### Benodigheden:

- ontkalkingsmiddel (aanbevolen: "RENEGITE", ons beproefde ontkalkingsmiddel)
- maatbeker (1 liter)
- trechter
- emmer (10 liter)
- gemiddelde tijd: ± 40 minuten
- veiligheidshandschoenen en veiligheidsbril

► *Het ontkalkingsproces kan niet meer onderbroken worden na scherm [6.1.2c!](#)*



6.1.2

De ontkalkingsprocedure:

- druk op "ontkalken" om te selecteren
- druk op ◀ of ▶ om door het onderhoudsmenu te scrollen



6.1.2a

Vorbereiding:

- zorg ervoor dat alle benodigheden beschikbaar zijn
- druk op ▶ om naar het volgende scherm te gaan



6.1.2b

Vorbereiding:

- volg de instructies op het scherm
- druk op ▶ om naar het volgende scherm te gaan
- druk op ◀ om naar het vorige scherm te gaan

Informatiescherm:

- gemiddelde tijd
- druk op  om te bevestigen en ga verder met de ontkalkingsprocedure
- druk op  om naar het vorige scherm te gaan

► *Het ontkalkingsproces kan na dit scherm niet meer worden onderbroken!*

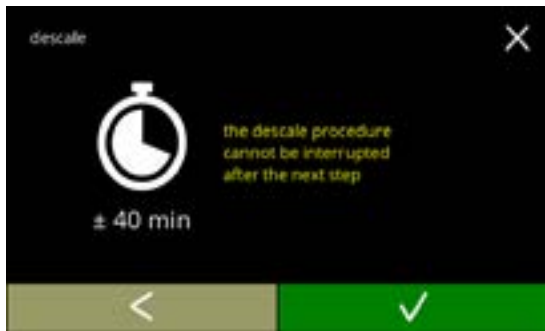

6.1.2c

Laat de machine leeglopen:

- volg de instructies op het scherm

► *Draag beschermende handschoenen, heet water!*

- wanneer het water uit de slang stroomt, verschijnt het volgende scherm



6.1.2d

Het aftappen van de machine:

- tijdsindicatie die nodig is voor het aftappen
- wanneer de boiler leeg is, wordt het volgende scherm weergegeven



6.1.2e

Sluit de slang af:

- volg de instructies op het scherm
- druk op  om naar het volgende scherm te gaan



6.1.2f

6.1.2g



Bereid de ontcalcingsoplossing:

- volg de instructies op het scherm
- ▶ *Draag veiligheidshandschoenen en een veiligheidsbril.*
- ▶ *Het ontcalcingsmiddel moet volledig opgelost zijn.*
- druk op om naar het volgende scherm te gaan

6.1.2h



Vorbereiding:

- volg de instructies op het scherm
- druk op om naar het volgende scherm te gaan
- ▶ *Plaats de emmer ook onder **alle** uitlopen (inclusief de heet wateruitloop)*

6.1.2i



Vorbereiding:

- volg de instructies op het scherm
- druk op om naar het volgende scherm te gaan
- ▶ *Draag veiligheidshandschoenen en een veiligheidsbril.*
- ▶ *Laat het apparaat niet onbeheerd achter zolang er zich een ontcalcingsoplossing in het apparaat bevindt.*

6.1.2j



Start het ontkalken:

- druk op **starten** om de ontkalking te beginnen

Ontkalken:

- ▶ *Zorg ervoor dat de emmer onder de uitlopen staat, in de volgende stap zal er water met ontkalkingsoplossing uit **alle** uitlaten komen (ook uit de heet wateruitloop).*
- druk op ▶ om naar het volgende scherm te gaan



6.1.2k

Ontkalken:

- de boiler wordt opgewarmd, wacht op het volgende scherm



6.1.2l

Ontkalken:

- na afloop van de timer verschijnt het volgende scherm en komt er heet water met ontkalkingsoplossing uit de uitlopen

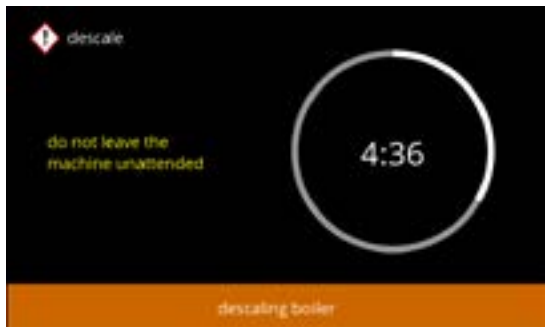

6.1.2m

Ontkalken - waarschuwingsscherm:

- wacht op het volgende scherm
- ▶ *Heet water met ontkalkingsoplossing zal uit de uitlopen komen.*



6.1.2n

Ontkalken:

- wacht op het volgende scherm

► *Heet water met ontcalcingsoplossing stroomt uit **alle** uitlopen.*



6.1.2o

Ontkalken - aftappen:

- volg de instructies op het scherm

► *Draag veiligheidshandschoenen en een veiligheidsbril, het water is heet en bevat ontcalcingsvloeistof!*

- wanneer het water uit de slang stroomt, verschijnt het volgende scherm

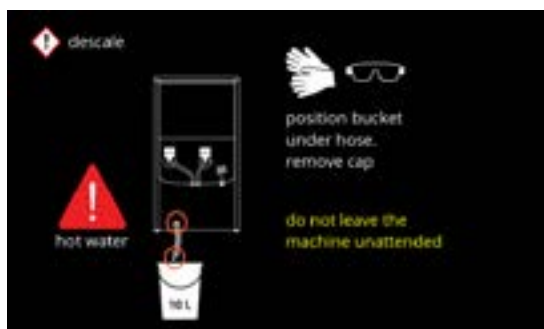

6.1.2p

Ontkalken - aftappen:

- tijdsindicatie die nodig is voor het aftappen
- wanneer de boiler leeg is, wordt het volgende scherm weergegeven

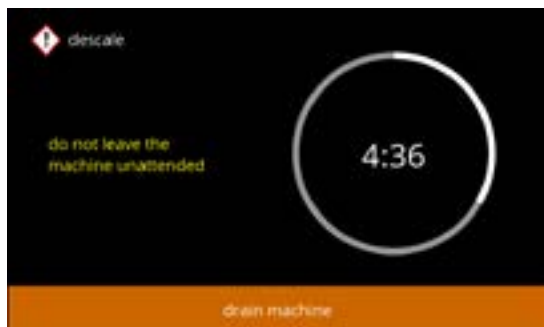

6.1.2q

Ontkalken - aftappen:

- volg de instructies op het scherm
- druk op ► om naar het volgende scherm te gaan

► *Verwijder de emmer en leeg hem.*



6.1.2r

Ontkalken - spoelen:

- volg de instructies op het scherm

▶ *Gebruik een lege emmer.*

▶ *Plaats de emmer onder **alle** uitlopen (inclusief de heet wateruitloop).*

- druk op ▶ om naar het volgende scherm te gaan



6.1.2s

Ontkalken - spoelen:

- de boiler is aan het vullen, wacht op het volgende scherm

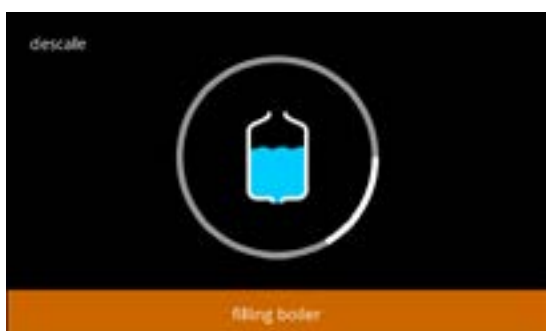

6.1.2t

Ontkalken - waarschuwingsscherm spoelen:

- wacht op het volgende scherm

▶ *Water stroomt uit **alle** uitlopen.*



6.1.2u

Ontkalken - spoelen:

- wacht op het volgende scherm



6.1.2v

Ontkalken - einde:

- volg de instructies op het scherm
- druk op  om te bevestigen dat alles correct is teruggezet

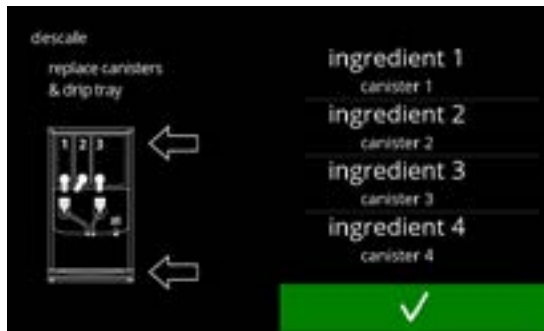

6.1.2w

Informatiescherm:

- scherm [6.1.2](#) wordt na een paar seconden getoond

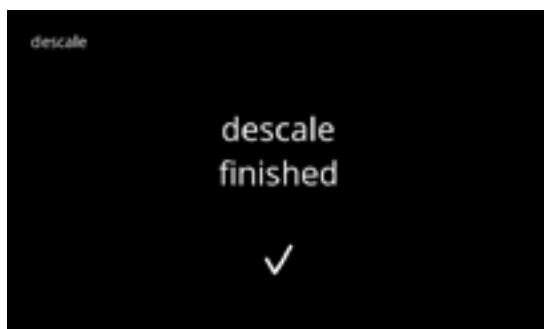

6.1.2x

Waarschuwingsscherm onderbroken ontkalkingsproces:

- druk op **hervatten** om de procedure voort te zetten waar deze werd onderbroken en om het ontkalkingsproces te beëindigen



6.1.2y

### 6.1.3 Waterfilterbeheer

Als een waterfilter is geïnstalleerd, moet het vervangen of verwijderen ervan in de software worden bevestigd, zodat de teller wordt bijgewerkt. Een waterfilter vermindert kalkafzetting en vermindert onzuiverheden in het water. De Bolero hoeft ook minder vaak ontkalkt te worden, zie [§8.1 op blz.130](#). Bovendien zorgt het voor een constante kwaliteit van de warme drank, zowel qua smaak als aroma.

waterfilter instellingen	standaard	minimum	maximum
capaciteit (liters)	<i>UIT</i>	100	10000
maanden houdbaar		1	24

6.1.3



Installeer, vervang of verwijder het waterfilter:

- druk op “waterfilterbeheer” om te selecteren
  - » waterfilter **reeds** geïnstalleerd ga naar scherm [6.1.3c](#)
  - » waterfilter **nog niet** geïnstalleerd, ga naar het volgende scherm
- druk op of om door het onderhoudsmenu te scrollen

6.1.3a

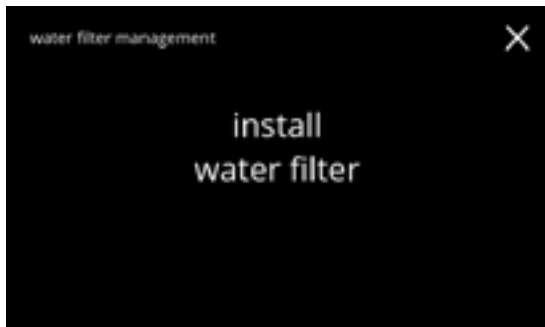

Installeren:

- druk op “waterfilter plaatsen” om te selecteren
  - *Lees de instructies die bij het filter zijn geleverd.*

6.1.3b

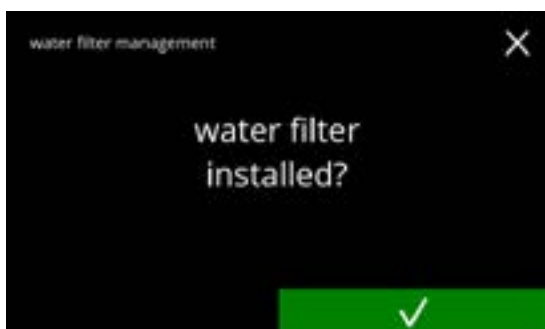

Bevestigingsscherm:

- Installeer het waterfilter (volgens de instructies)
- druk op om te bevestigen en ga naar scherm [6.1.3f](#)

6.1.3c



Vervangen:

- druk op “waterfilter vervangen” om te selecteren en ga naar het volgende scherm
- druk op **<** of **>** om door het waterfilter submenu te scrollen
  - » waterfilter instellingen ([6.1.3e](#))
  - » waterfilter verwijderen ([6.1.3h](#))

6.1.3d

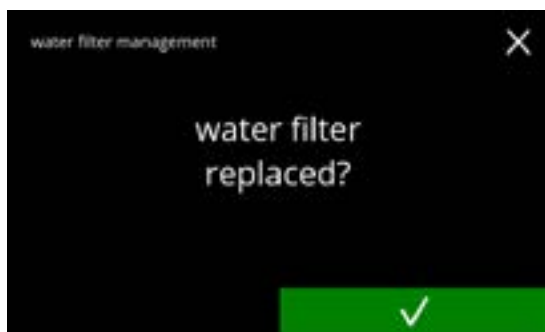

Vervang het waterfilter (volgens zijn eigen instructies).

- druk op **✓** om te bevestigen en ga naar scherm [6.1.3f](#)

6.1.3e



Melding instellen:

- druk op “waterfilter instellingen” om te selecteren en ga naar het volgende scherm
- druk op **<** of **>** om door het waterfilter submenu te scrollen
  - » waterfilter verwijderen ([6.1.3h](#))
  - » waterfilter vervangen ([6.1.3c](#))

6.1.3f



Stel de “waterfilter vervangen” melding in:

- ▶ Bij de eerste installatie, beginnen beide waarden op 0 en moeten worden gewijzigd voordat **opslaan** wordt getoond.
- ▶ Bij vervanging, worden de vorige waarden ingesteld en wordt **opslaan** onmiddellijk getoond.
- druk op **+** of **-** wanneer de melding moet verschijnen
  - ▶ Beide waarden zijn nodig.
- druk op **opslaan** om te bevestigen

Informatieschermen:

- scherm [6.1.3](#) wordt na een paar seconden getoond

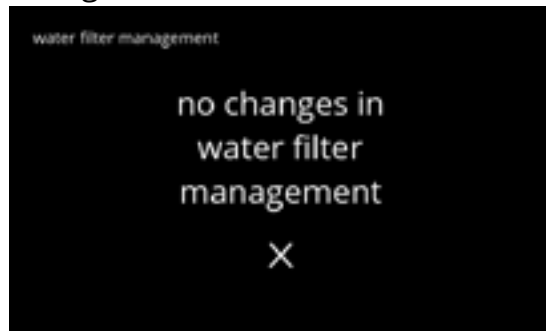
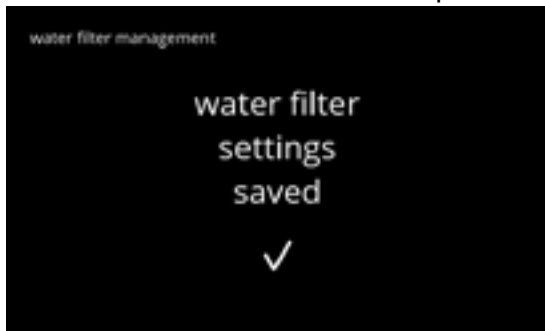

6.1.3g



Definitieve verwijdering:

- druk op "waterfilter verwijderen" om te selecteren en ga naar het volgende scherm
- druk op  of  om door het waterfiler submenu te scrollen
  - » waterfilter vervangen ([6.1.3c](#))
  - » waterfilter instellingen ([6.1.3e](#))

6.1.3h



Verwijder het waterfilter:

- verwijder het waterfilter fysiek
- druk op  om te bevestigen

6.1.3i

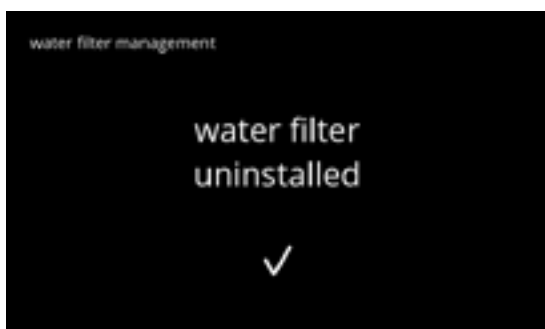

Informatiescherm:

- scherm [6.1.3](#) wordt na een paar seconden getoond

6.1.3j

### 6.1.4 Sneltoets spoelfunctie

Om verstopping te voorkomen, is het noodzakelijk om het mengstelsel meerdere malen per dag te spoelen. Daartoe kan op het scherm een zogenaamde sneltoets worden ingesteld. In dit menu is het mogelijk om de sneltoets spoelen actief of inactief te maken in het drankkeuzescherm.

**Default: UIT**

- Om de sneltoets-spoelfunctie te gebruiken houdt u de S M L toets op het drankkeuzescherm gedurende vijf seconden ingedrukt, de spoeling van het mengstelsel begint onmiddellijk.



Beschikbaarheid van sneltoets:

- druk op "AAN" om de sneltoets zichtbaar te maken
- druk op of om door het onderhoudsmenu te scrollen

6.1.4



Instellen van de sneltoets:

- druk op **opslaan** om te bevestigen

- *Opslaan is alleen actief als er iets is veranderd.*

6.1.4a

### 6.1.5 Schoonmaakbeheer

In dit menu kan een tijd worden ingesteld dat de koppenteller een waarschuwing weergeeft voordat de machine wordt gespoeld.

De waarschuwing kan altijd worden geannuleerd zonder de machine te spoelen.

**Default: AAN**

6.1.5



Schoonmaakbeheer:

- druk op "melding mengsysteem spoelen" om te selecteren
- druk op ◀ of ▶ om door het onderhoudsmenu te scrollen

Spoelmelding instellen:

- druk op "AAN" of "UIT" om de melding in te stellen
  - » druk op UIT en **opslaan**: ga naar het volgende scherm
  - » druk op AAN en **✓**: ga naar scherm [6.1.5c](#)

6.1.5a

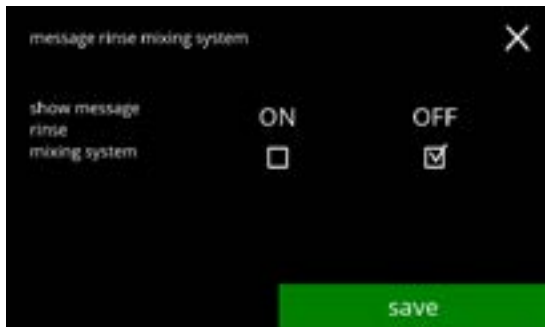

Informatiescherm:

- scherm [6.1.5](#) wordt na een paar seconden getoond

6.1.5b



6.1.5c

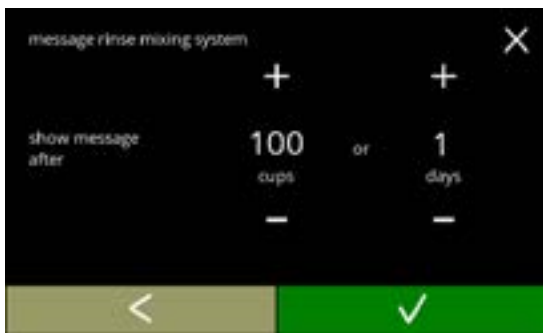

Stel dag of tijd in:

- druk op **+** of **-** om het aantal kopjes of dagen in te stellen waarna de waarschuwing moet verschijnen
- druk op **✓** om te bevestigen en ga naar het volgende scherm
- druk op **←** om terug te gaan naar het scherm [6.1.5a](#)

6.1.5d

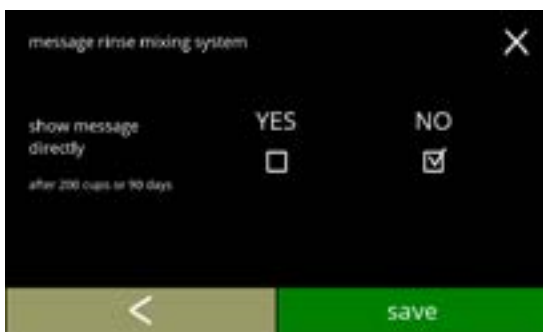

Melding direct of op een later tijdstip:

- druk op "JA" of "NEE" om de timing van de melding in te stellen
  - » druk op JA en **opslaan**: ga naar het tweede scherm van [6.1.5f](#)
  - » druk op NEE en **✓**: ga naar het volgende scherm
- druk op **←** om naar het vorige scherm te gaan

6.1.5e



De timer instellen:

- druk op **+** of **-** om het uur en de minuten in te stellen
- druk op **opslaan** om te bevestigen en ga naar het eerste scherm van [6.1.5f](#)
- druk op **←** om naar het vorige scherm te gaan

Informatieschermen:  
scherm [6.1.5](#) wordt na een paar seconden getoond

6.1.5f

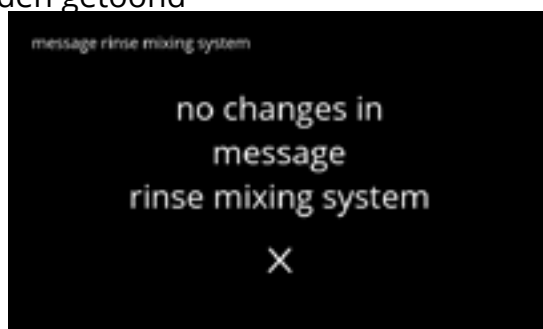
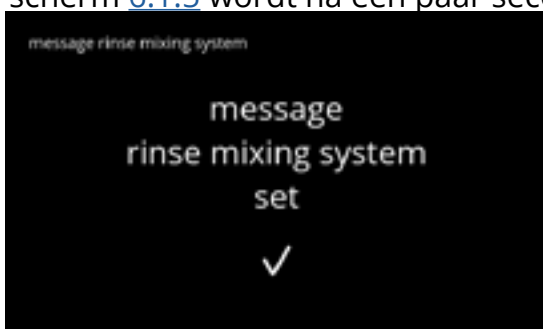

### 6.1.6 Ontkalkingsbeheer

Het is belangrijk de juiste hardheid van het water te kennen op de plaats waar de Bolero wordt gebruikt (voor het instellen van het ontkalkingssignaal).

Vraag eventueel de hardheid van het toegevoerde water op bij het plaatselijke waterleidingbedrijf of meet de hardheid van het toegevoerde water ter plaatse met een waterhardheidstester (volgens de bijbehorende gebruiksaanwijzing).

**Default: AAN** (met gemiddelde waterhardheid)

Zie ook [§8.1 op blz.130](#).

6.1.6



Ontkalkingsbeheer

- druk op "ontkalkingsbeheer" om te bevestigen
- druk op ◀ of ▶ om door het onderhoudsmenu te scrollen

6.1.6a

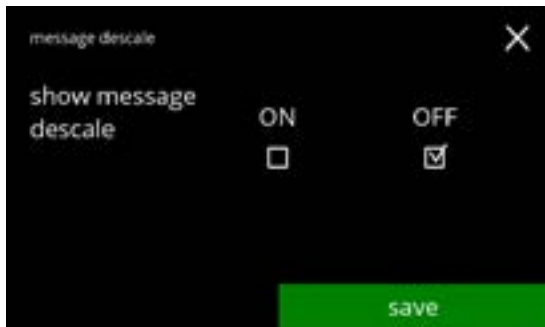

Ontkalkingsmelding:

- druk op "AAN" of "UIT" om de melding in te stellen
  - » druk op UIT en **opslaan**: ga naar het volgende scherm
  - » druk op AAN en **✓**: ga naar scherm [6.1.6c](#)

6.1.6b





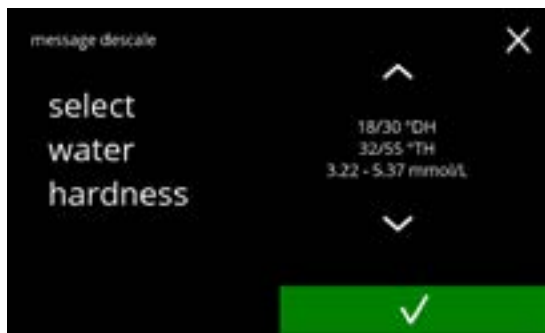

Informatiescherm:

- scherm [6.1.6](#) wordt na een paar seconden getoond

6.1.6c



Waterhardheid:

- druk op  of  om de waterhardheid in te stellen
- ▶ Wanneer een waterfilter wordt gebruikt, kan de melding worden uitgesteld, selecteer 0-4 °DH.
  - » druk op een waarde tussen 4/8 en 18/30 °DH; druk op  om te bevestigen en ga naar scherm [6.1.6g](#)
  - » selecteer 0/4 °DH; druk op  om te bevestigen en ga naar het volgende scherm

6.1.6d

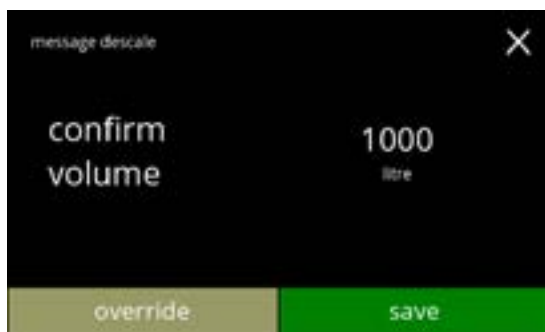



Volume aanpassen:

- druk op **opslaan** om te bevestigen en ga naar scherm [6.1.6h](#)
- druk op **verhogen** om het volume van de melding aan te passen en ga naar het volgende scherm
- ▶ Wanneer een waterfilter wordt gebruikt, kan het volume worden aangepast.

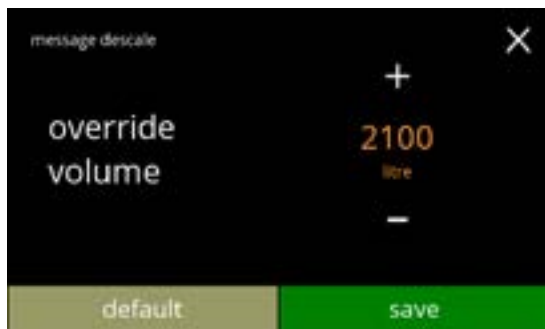
6.1.6e



Maximale standaardvolume verhogen:

- druk op  of  om het volume in te stellen
- druk op **opslaan** om te bevestigen en ga naar het volgende scherm
- druk op **default** om naar het vorige scherm te gaan
- ▶ De verhoging van het volume wordt in oranje aangegeven en kan worden ingesteld van 2100 tot 9999 liter.
- ▶ Bij verkeerd gebruik kan de ontkalkingsmelding te lang worden uitgesteld, waardoor kalk zich kan ophopen.

6.1.6f



Informatiescherm:

- scherm [6.1.6](#) wordt na een paar seconden getoond

Standaard volume/waterhardheid:

- druk op **opslaan** om te bevestigen en ga naar het volgende scherm

6.1.6g

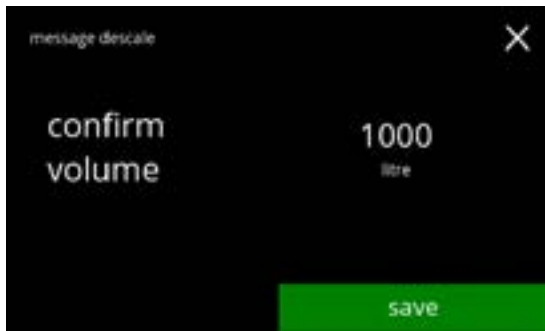

Informatiescherm:

- scherm [6.1.6](#) wordt na een paar seconden getoond

6.1.6h



### 6.1.7 Canister kalibratie

In dit menu kunnen de canisters worden gekalibreerd.

De kalibratie bepaalt de hoeveelheid van het ingrediënt wanneer de canistermotor gedurende een bepaalde tijd met een bepaalde snelheid draait.

Na afloop moet het gemeten gewicht worden ingevuld.



#### Benodigheden:

- lege beker
- precisieweegschaal



6.1.7

Canister kalibratie procedure:

- druk op "canister kalibratie" om te bevestigen
- druk op  of  om door het onderhoudsmenu te scrollen

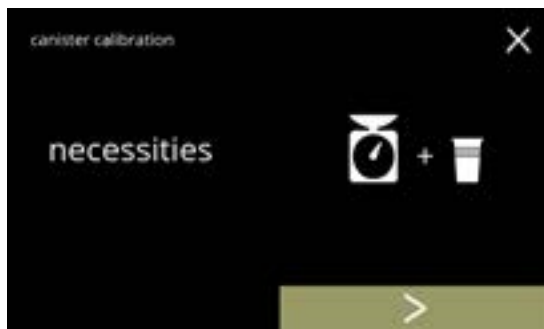

6.1.7a





Zorg ervoor dat alle benodigheden beschikbaar zijn.

- druk op  om naar het volgende scherm te gaan





6.1.7b

Canister selectie:

- ▶ *Het aantal canisters kan per configuratie verschillen, zie [§8.3 op blz.130](#).*
- druk op  of  om een canister te kiezen (indien er meer dan één is)
- druk op  om te bevestigen en ga naar het volgende scherm
- druk op  om naar het volgende scherm te gaan
- druk op  om naar het vorige scherm te gaan

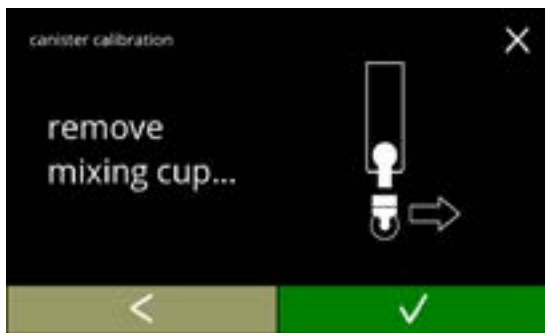

Informatiescherm:

- draai de bevestigingsring tegen de klok in
- verwijder het mengsystem
- druk op  om te bevestigen en ga naar het volgende scherm
- druk op  om naar het vorige scherm te gaan



6.1.7c

Informatiescherm:

- zet een *lege droge* beker onder de uitloop van het canister
- druk op  om de pre-kalibratie dosering te beginnen
- druk op  om naar het vorige scherm te gaan



6.1.7d

Pre-kalibratie dosering:



- wacht op het volgende scherm

► *De canistermotor draait om de uitloop te vullen.*



6.1.7e

Pre-kalibratie dosering:

- gooi het verzamelde ingrediënt terug in het canister
- druk op  om te bevestigen en ga naar het volgende scherm
- druk op  om terug te gaan naar scherm [6.1.7d](#)

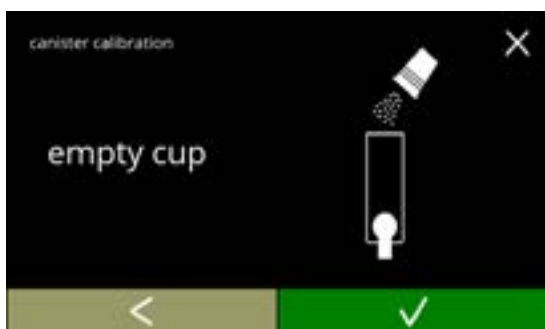

6.1.7f

6.1.7g

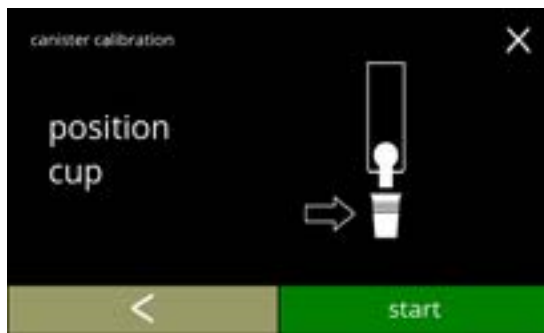

Werkelijke kalibratie:

- zet een *lege droge* beker op de precisieweegschaal om te kalibreren
- plaats het bekertje onder de uitloop van het canister
- druk op **starten** om de dosering te beginnen
- druk op **<** om naar het vorige scherm te gaan

6.1.7h



Doseren:

- wacht op het volgende scherm
  - ▶ *De canistermotor start en stopt meerdere keren.*

6.1.7i

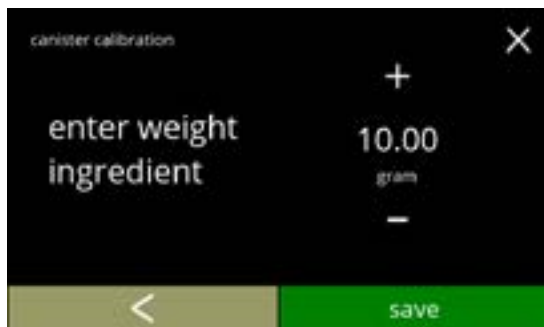

Weeg het ingrediënt:

- zet de beker met ingrediënt op de precisieweegschaal
- druk op **+** of **-** om het gewicht in het scherm te zetten
- druk op **opslaan** om te bevestigen en ga naar het volgende scherm
- druk op **<** om terug te gaan naar scherm [6.1.7f](#)

6.1.7j

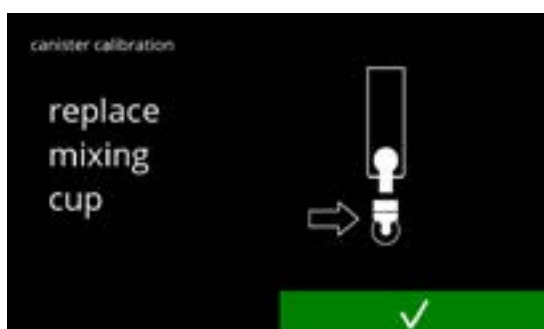

Kalibratie voltooid:

- plaats de mengsystem terug
- druk op **✓** om te bevestigen

Informatieschermen:

- scherm [6.1.7](#) wordt na een paar seconden getoond

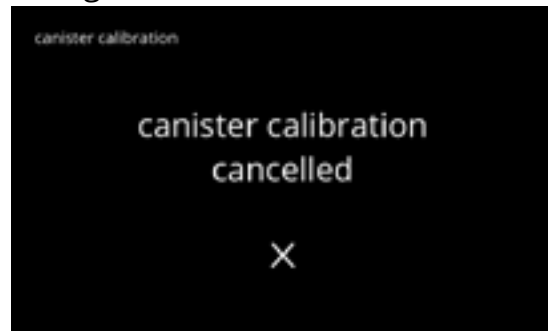
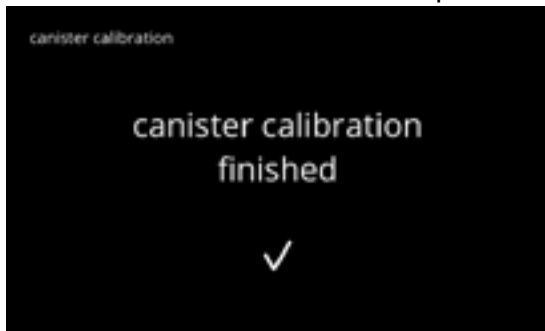

6.1.7k

### 6.1.8 Pomp kalibratie

In dit menu kan de pomp worden gekalibreerd.

Bij kalibratie wordt de waterhoeveelheid bepaald voor een bepaald doorstromingsnelheid en een bepaalde tijd.

Na afloop moet het gemeten volume worden ingevuld.

#### Benodigheden:

- maatbeker (minimaal 200 ml)



6.1.8

Pomp kalibratie procedure:

- druk op "pomp kalibratie" om te bevestigen
- druk op ◀ of ▶ om door het onderhoudsmenu te scrollen

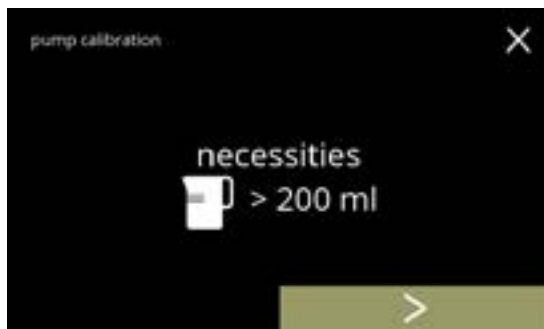

6.1.8a

Zorg ervoor dat alle benodigheden beschikbaar zijn.

- druk op ▶ om te bevestigen en ga naar het volgende scherm



6.1.8b

Informatiescherm:

- zet een *lege* maatbeker onder de heet wateruitloop
- druk op **starten** om de dosering te beginnen
  - ▶ *Let op, de machine doseert heet water.*
- druk op ◀ om naar het vorige scherm te gaan

Waarschuwingsscherm:

► *Dit waarschuwingsscherm verschijnt enkele seconden.*

- wacht op het volgende scherm



6.1.8c

Heet water dosering:

- wacht op het volgende scherm

► *Heet water komt uit de uitloop.*

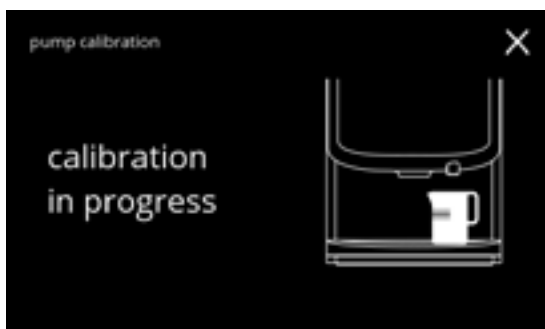

6.1.8d

Volume bepalen:

- lees de hoeveelheid gedoseerd water af
- druk op **+** of **-** om het volume in het scherm te zetten
- druk op **opslaan** om te bevestigen en ga naar het volgende scherm
- druk op **<** om terug te gaan naar scherm [6.1.8b](#)

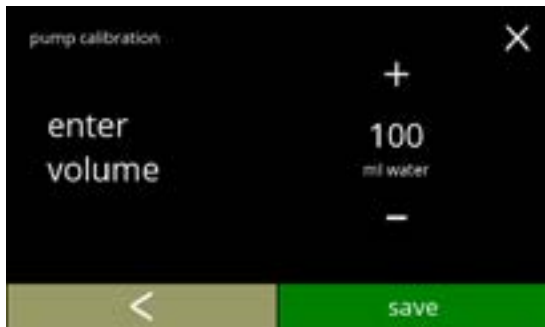

6.1.8e

Informatieschermen:

- scherm [6.1.8](#) wordt na een paar seconden getoond

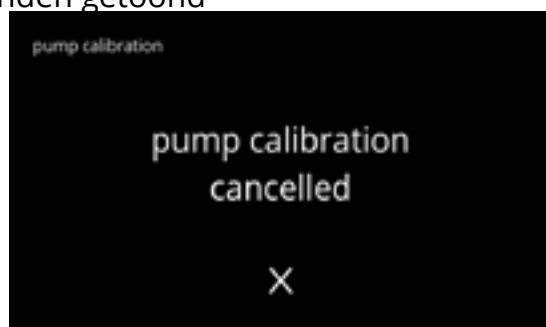
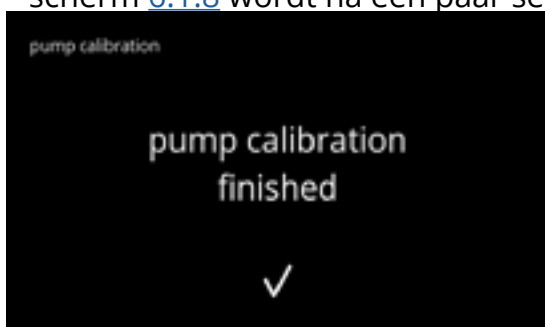

6.1.8f

## 6.1.9 Inputtest

Voor een goede storingsanalyse moet eerst een diagnose worden gesteld.

Een ingangstest kan worden uitgevoerd voor de volgende componenten:



- touchscreen
- kopsensor (optioneel)
- deurschakelaar / veiligheidssleutel
- vlotter
- lagedruk pomp
- NTC1 (lage positie) en NTC2 (hoge positie)

► *Ondanks het feit dat er voldoende veiligheidsmaatregelen zijn getroffen kan het werken met de systemen risico's met zich meebrengen. Ons uitgangspunt is dat de mensen die dit menu bedienen voldoende geschoold zijn en daardoor in staat zijn om deze risico's met betrekking tot de veiligheid goed in te schatten.*



6.1.9



Inputtest:

- druk op "inputtest" om te bevestigen
- druk op  of  om door het onderhoudsmenu te scrollen



6.1.9a

Kies een onderdeel om te testen:

- druk op  om naar het volgende scherm te gaan
- druk op  of  om een ander te testen onderdeel te kiezen

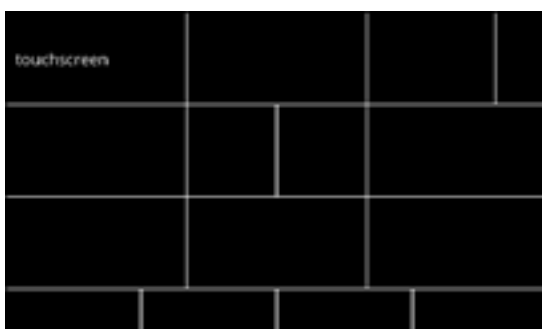



6.1.9b

Touchscreen:

- raak de gebieden aan, ze worden groen als de toets werkt (raak het opnieuw aan en het wordt weer zwart)

► *Als niet alle blokken binnen een 20 seconden zijn getest, keert de machine terug naar het vorige scherm. De volgende keer zijn de eerder geteste blokken nog steeds groen. Dit scherm zal pas met een volledig zwart scherm beginnen als alle blokken groen zijn (oké getest).*

Kopsensor (optioneel):

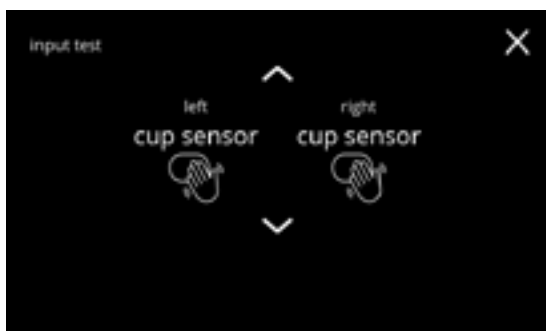

- houd uw hand voor de te testen sensor wat resulteert in true/false (fout/waar)
- druk op  of  om een ander te testen onderdeel te kiezen

► *Als kopdetectie niet is geïnstalleerd, is dit scherm niet zichtbaar.*



6.1.9c

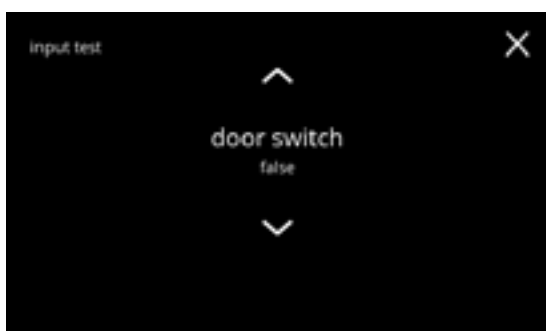

Deurschakelaar / veiligheidssleutel:

- verwijder de veiligheidssleutel en vervang hem wat resulteert in true/false (fout/waar)
- druk op  of  om een ander te testen onderdeel te kiezen



6.1.9d

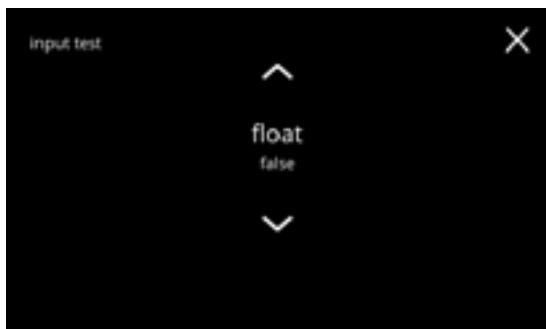

Vlotter:

- toont huidige toestand op scherm (true=nat of false=droog)
- druk op  of  om een ander te testen onderdeel te kiezen



6.1.9e

Lagedrukpomp:

- toont de huidige snelheid van de motor op het scherm
- druk op **test** om naar het volgende scherm te gaan
- druk op  of  om een ander te testen onderdeel te kiezen



6.1.9f

6.1.9g



Lagedrukpomptest:

- de lagedruk pomp wordt gedurende 10 seconden aangezet en stopt dan
  - ▶ *De pompmotor draait langzaam, zodat er geen water uit de uitloop komt.*
- druk op **annuleren** om naar het vorige scherm te gaan

6.1.9h



NTC-sensoren:

- laat de huidige temperatuur zien
- druk op **test** om naar het volgende scherm te gaan
- druk op  of  om een ander te testen onderdeel te kiezen

6.1.9i



Test de NTC-sensoren:

- ▶ *Het verwarmingselement is gedurende 10 seconden ingeschakeld, zodat de temperatuur op het scherm zou moeten veranderen.*
- druk op **annuleren** om naar het vorige scherm te gaan

### 6.1.10 Outputtest

Voor een goede storingsanalyse moet eerst een diagnose worden gesteld. De uitgangstest geeft een overzicht van alle onderdelen die signalen kunnen afgeven (elektrische componenten).

Componenten die kunnen worden getest:

- zoemer
- canistermotor
- mixermotor
- lagedrukpomp
- verwarmingselement
- magneetventiel
- ventilatormotor
- waterselectormotor (waterinlaat)

► *Ondanks het feit dat er voldoende veiligheidsmaatregelen zijn getroffen kan het werken met de systemen risico's met zich meebrengen. Ons uitgangspunt is dat de mensen die dit menu bedienen voldoende geschoold zijn en daardoor in staat zijn om deze risico's met betrekking tot de veiligheid goed in te schatten.*

#### Outputtest

- druk op "outputtest" om te bevestigen
- *Er zijn twee mogelijkheden om te testen:*
  - » Puls: de actie wordt uitgevoerd zolang de toets wordt ingedrukt
  - » Cyclus: de actie wordt gedurende 10 seconden uitgevoerd en druk op **annuleren** om te onderbreken
- druk op **<** of **>** om door het onderhoudsmenu te scrollen

6.1.10



#### Zoemer test:

- druk op **puls**,  
gevolg: korte 'piep'
- druk op **cyclus**,  
gevolg: meerdere korte 'piepjes'
- druk op **&#9633;** (of **&#9634;**) om een ander te testen onderdeel te kiezen

6.1.10a



#### Canistermotor test:

- druk op **test** om een canister te kiezen in het volgende scherm
- *Het aantal canisters kan per configuratie verschillen, zie [§8.3 op blz.130](#).*
- druk op **&#9633;** (of **&#9634;**) om een ander te testen onderdeel te kiezen

6.1.10b

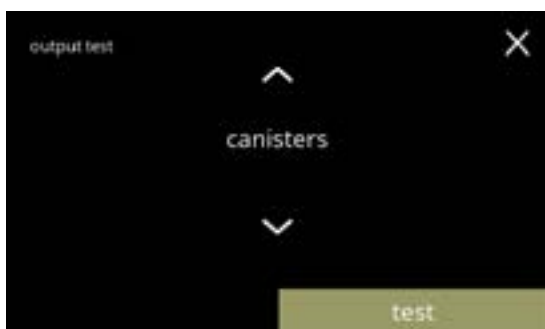

Canistermotor test:

- verwijder de canister(s)
- druk op **puls**,  
gevolg: de canistermotor draait even op 20% snelheid
- druk op **cyclus**,  
gevolg: de canistermotor draait 10 seconden op 20% snelheid
- druk op **▲** of **▼** om een ander canister te kiezen



6.1.10c

Mixeromotor test:

- druk op **test** om een mixer te kiezen in het volgende scherm
- ▶ *Het aantal mixer motoren kan per configuratie verschillen, zie [§8.3 op blz.130](#).*
- druk op **▲** of **▼** om een ander te testen onderdeel te kiezen



6.1.10d

Mixeromotor test:

- druk op **puls**,  
gevolg: de mixeromotor draait even op volle toeren
- druk op **cyclus**,  
gevolg: de mixeromotor draait 10 seconden op volle toeren
- druk op **▲** of **▼** om een andere mixeromotor te kiezen



6.1.10e

Lagedrukpomp test:

- druk op **puls**,  
gevolg: de pompmotor draait even
- druk op **cyclus**,  
gevolg: de pompmotor draait 10 seconden
- ▶ *Het water zal het mengsysteem niet bereiken.*
- druk op **▲** of **▼** om een ander te testen onderdeel te kiezen



6.1.10f

6.1.10g



Verwarmingselement test:

- druk op **puls**,  
gevolg: het verwarmingselement gaat even aan
- druk op **cyclus**,  
gevolg: het verwarmingselement gaat 10 seconden aan
- druk op **▲** of **▼** om een ander te testen onderdeel te kiezen

6.1.10h



Magneetventiel test:

- druk op **puls**,  
gevolg: de klep gaat even open
- ▶ *Voer de pulstest **niet** meerdere keren achter elkaar uit, omdat dit kan leiden tot een overlopen van de pompvlotterbak; om deze reden is de cyclustoets niet toegankelijk.*
- druk op **▲** of **▼** om een ander te testen onderdeel te kiezen

6.1.10i



Ventilatormotor test:

- druk op **puls**,  
gevolg: de ventilatormotor draait kort op volle toeren
- druk op **cyclus**,  
gevolg: de ventilatormotor draait 10 seconden op volle toeren
- druk op **▲** of **▼** om een ander te testen onderdeel te kiezen

6.1.10j

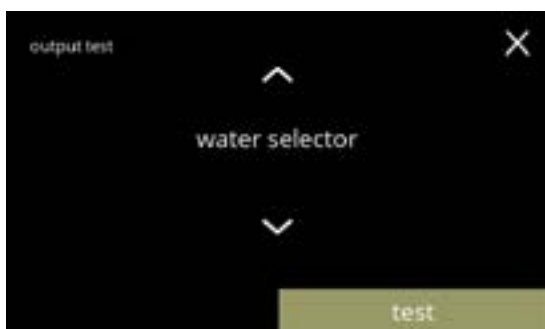

Waterselector test:

- druk op **test** om een positie van de waterselector in het volgende scherm te kiezen
- ▶ *Het aantal posities hangt o.a. af van het aantal mengsystemen, zie [§8.3 op blz.130](#).*
- druk op **▲** of **▼** om een ander te testen onderdeel te kiezen



Waterselector positie test.

- druk op **puls**,  
resultaat: de waterselector draait van heet water (positie 0) naar de gekozen positie en terug
- druk op **cyclus**,  
resultaat: de waterselector draait van heet water (positie 0) naar de gekozen positie, druk op **annuleren** om terug te gaan
- druk op **▲** of **▼** om een ander positie te testen

6.1.10k

### 6.1.11 Reinigingsinstructies

Om goed te blijven functioneren, moet de Bolero regelmatig worden schoongemaakt.

dagelijks	wekelijks
<ul style="list-style-type: none"> <li>• lekbak</li> <li>• mengsystem</li> <li>• de buitenkant</li> </ul>	<ul style="list-style-type: none"> <li>• canister(s)</li> <li>• ventilatiesysteem</li> <li>• de binnenkant</li> </ul>

- ▶ De reinigingsinstructies zijn ook beschikbaar als animatie door de QR-code in dit menu te scannen.
- ▶ De intervallen voor handmatig reinigen zijn herzien, zie [hoofdstuk 5. Schoonmaken op blz.10](#) voor een gedetailleerde beschrijving.

Reinigingsinstructies:

- druk op "reinigingsinstructies" om te bevestigen
- druk op ◀ of ▶ om door het onderhoudsmenu te scrollen

6.1.11



Dagelijkse schoonmaakinstructies:

- druk op "dagelijks reinigen" om naar het volgende scherm te gaan
- druk op ◀ of ▶ om naar "wekelijks reinigen" ([6.1.11e](#)) te gaan

6.1.11a



Reinigen van de lekbak:

- volg de instructies op het scherm
- druk op ◀ of ▶ om een andere dagelijkse reinigingsinstructie te kiezen

6.1.11b

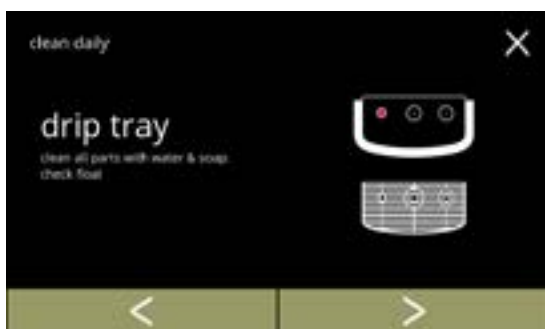

Reinigen van het mengstelsel:

- volg de instructies op het scherm
- druk op ◀ of ▶ om een andere dagelijkse reinigingsinstructie te kiezen



6.1.11c

De buitenkant schoonmaken:

- volg de instructies op het scherm
- druk op ◀ of ▶ om een andere dagelijkse reinigingsinstructie te kiezen



6.1.11d

Wekelijkse schoonmaakinstructies:

- druk op "wekelijks reinigen" om naar het volgende scherm te gaan
- druk op ◀ of ▶ om naar dagelijks reinigen ([6.1.11a](#)) te gaan



6.1.11e

Reinigen van de canisters:

- volg de instructies op het scherm
- druk op ◀ of ▶ om een andere wekelijkse reinigingsinstructie te kiezen



6.1.11f

6.1.11g



Reinigen van de ventilator:

- volg de instructies op het scherm
- druk op ◀ of ▶ om een andere wekelijkse reinigingsinstructie te kiezen

6.1.11h



De binnenkant schoonmaken:

- volg de instructies op het scherm
- druk op ◀ of ▶ om een andere wekelijkse reinigingsinstructie te kiezen

## 6.1.12 Tellerstanden

De tellerstanden geven aan hoeveel dranken er zijn bereid.

Er wordt ook een totaal teller van alle uitgegeven dranken getoond.

Als een drank wordt verwijderd, wordt het aantal van die drank nog steeds meegeteld in totale machine teller.



Tellerstanden:

- druk op "tellers" om te selecteren
- druk op ◀ of ▶ om door het onderhoudsmenu te scrollen

► *Het submenu tellers bestaat uit de volgende onderdelen:*

- » dag-/totaaltellers [6.1.12a](#)
- » dagtellers resetten [6.1.12c](#)
- » alle tellers resetten [6.1.12g](#)
- » exporteren tellers [6.1.12k](#)
- » machineteller [6.1.12o](#)

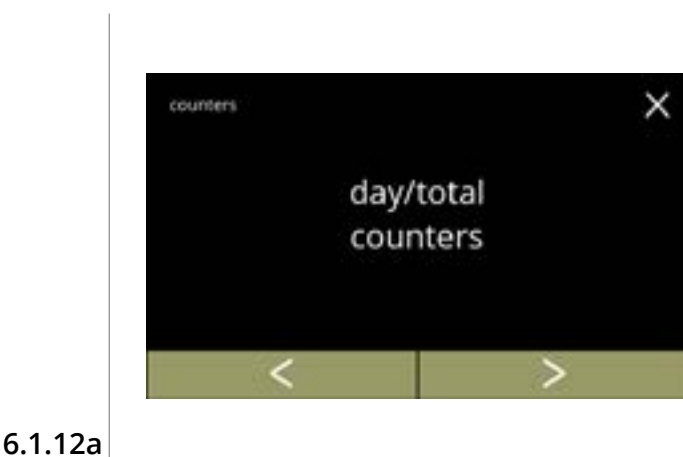

Dag-/totaaltellers:

- druk op "dag-/totaaltellers" om te selecteren
- druk op ◀ of ▶ om door het tellerstanden submenu te scrollen

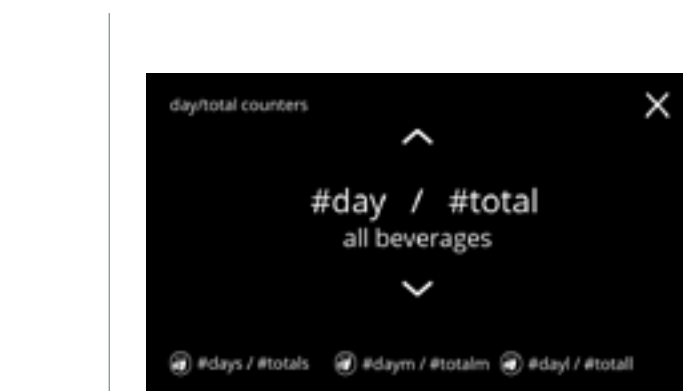

Informatiescherm van de dagtellers per drank en het totaal van alle dranken:

- druk op ▲ of ▼ om door alle beschikbare dranken te scrollen
- druk op ✕ om naar het vorige scherm te gaan

6.1.12c



Dagtellers resetten:

- druk op "dagtellers resetten" om te selecteren
- druk op  of  om door het tellerstanden submenu te scrollen

6.1.12d



Start resetten:

- druk op **dagtellers resetten** om de reset van alle dagtellers uit te voeren

6.1.12e



Bevestigingsscherm:

- druk op  om de reset van alle dagtellers te bevestigen
- druk op  om te annuleren en naar het vorige scherm te gaan

6.1.12f



Informatiescherm

- scherm [6.1.12c](#) wordt na een paar seconden getoond

Totaaltellers resetten:

- druk op "totaaltellers resetten" om te selecteren
- druk op  $\leftarrow$  of  $\rightarrow$  om door het tellerstanden submenu te scrollen

6.1.12g



Start resetten:

- druk op **alle tellers resetten** om de reset van alle tellers uit te voeren

6.1.12h



Bevestigingsscherm:

- druk op  om de reset van alle tellers te bevestigen
- druk op  om te annuleren en naar het vorige scherm te gaan

6.1.12i

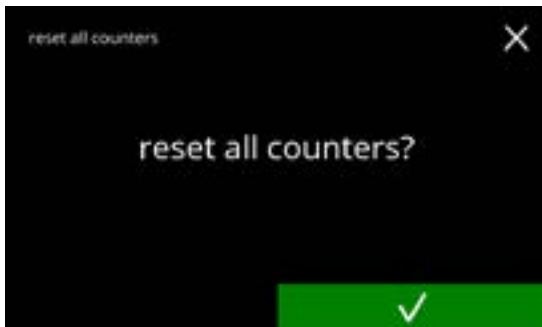

Informatiescherm

- scherm [6.1.12g](#) wordt na een paar seconden getoond

6.1.12j

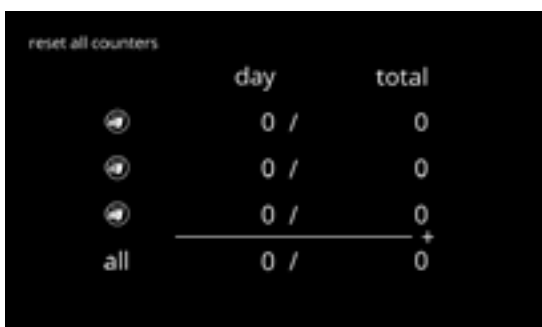

6.1.12k



Tellers exporteren:

- plaats een USB-stick
  - ▶ *Als er geen USB-stick in de machine zit, wordt deze optie uitgediijst.*
- druk op "tellers exporteren" om te bevestigen
- druk op **<** of **>** om door het tellerstanden submenu te scrollen

6.1.12l

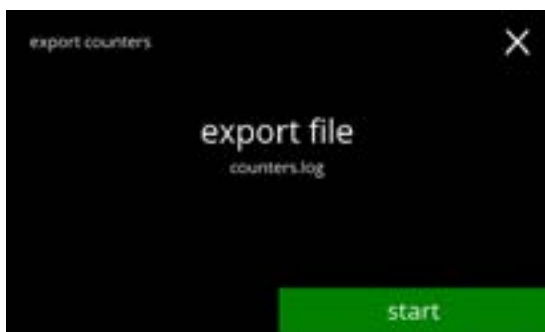

Start exporteren tellerstanden:

- druk op **starten** om de export te beginnen

6.1.12m



Voortgangsscherm:

- wacht tot het proces klaar is
- druk op **annuleren** om te onderbreken

6.1.12n

Informatieschermen:

- scherm [6.1.12k](#) wordt na een paar seconden getoond

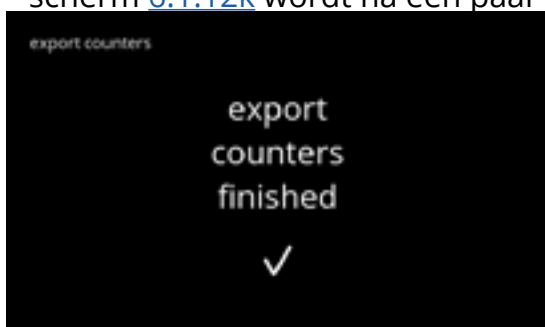

Machine totaal teller:

- druk op "machineteller" om te selecteren
- druk op ◀ of ▶ om door het tellerstanden submenu te scrollen



6.1.12o

Informatiescherm:

- scherm [6.1.12o](#) wordt na een paar seconden getoond



6.1.12p

## 6.2 Drankenmenu

Het drankenmenu bevat alle functies om uw dranken aan uw wensen aan te passen. Selecteer een van de beschikbare opties:

- druk op **<** of **>** om de volgende optie van het onderhoudsmenu te selecteren
- druk op het "tekstvlak" om het volgende niveau voor dat menu te selecteren
- druk op **X** om terug te gaan naar [hoofdstuk 6. Programmeermenu op blz.15.](#)

► De gebruikte dranken, recepten en instellingen zijn slechts voorbeelden.

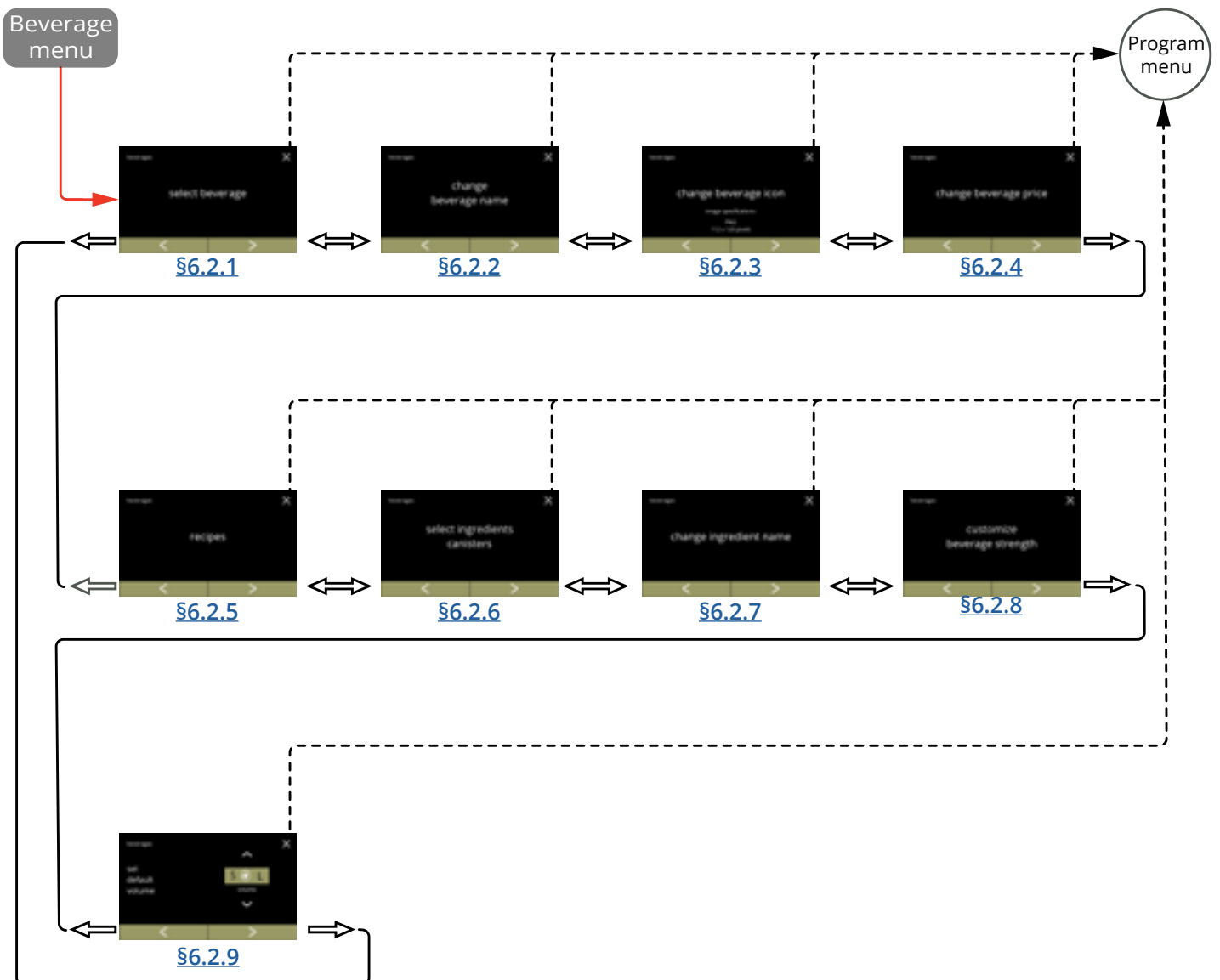

## 6.2.1 Drank toevoegen aan scherm

In dit menu kunnen de beschikbare dranken (recepten) worden geselecteerd en aan een drankpositie worden gekoppeld.

Het is mogelijk om een drank te vervangen, de dranken kunnen niet naar een andere plaats worden gesleept.

De open plekken waar nog een drank geplaatst kan worden zijn aangegeven met 3 stippen.

- *De beschikbare dranken variëren afhankelijk van de in de canisters geselecteerde ingrediënten.*

6.2.1



Plaats een drank in het drankkeuzescherf:

- druk op "drank selecteren" om te bevestigen
- druk op ◀ of ▶ om door het drankenmenu te scrollen

6.2.1a



Beschikbare dranken in het drankenkeuzescherf:

- druk op een drank om te vervangen of een vrije plaats (weergegeven als 3 stippen) om een drank toe te voegen
- druk op **verlaten** om de huidige configuratie te accepteren en om naar het vorige scherm te gaan

- *De beschikbare dranken zijn afhankelijk van de ingrediënten in de canisters en waar de canisters zijn geplaatst.*

6.2.1b

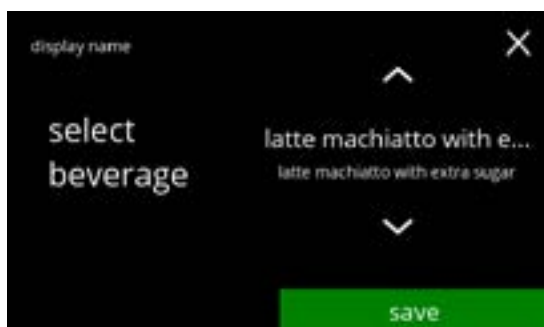

Vervangen of verwijderen van een drank op het scherm

- *Verwijderen is actief zolang de dranknamen hetzelfde zijn.*

- druk op **verwijderen** om de drank te verwijderen (drie stippen vervangen nu de drank of
- druk op ▲ of ▼ om een ander drankje te selecteren
- druk op **opslaan** om de drank te vervangen

Informatieschermen:

- scherm [6.2.1](#) wordt na een paar seconden getoond

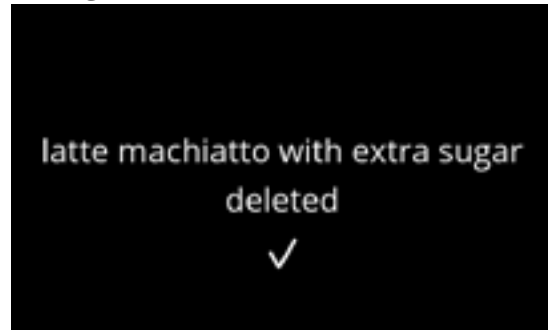

6.2.1c

## 6.2.2 Dranknaam wijzigen

In dit menu kan de naam van de drank worden veranderd in een eigen gedefinieerde naam.

6.2.2



Verander de dranknaam:

- druk op "naam drank selecteren" om te bevestigen
- druk op ◀ of ▶ om door het drankenmenu te scrollen

6.2.2a



Beschikbare dranken in het drankenkeuzescherf:

- druk op een drank om de naam te wijzigen
- druk op **verlaten** om de huidige configuratie te accepteren en naar het vorige scherm te gaan

6.2.2b



Voer de nieuwe aangepaste dranknaam in:

- druk op ◀ of ▶ om door het alfabet te scrollen
- druk op het teken tussen de ◀ ▶ om de nieuwe dranknaam te vormen
  - » druk op **ABC** voor hoofdletters
  - » druk op **à..ç..ê** voor speciale tekens
  - » druk op **123#\*** voor nummers
  - » druk op  voor spatie
  - » druk op **X** om de vorige invoer te verwijderen
- druk op **✓** om de nieuwe dranknaam te bevestigen

Informatieschermen:

- scherm [6.2.2](#) wordt na een paar seconden getoond



6.2.2c

### 6.2.3 Drinkafbeelding wijzigen

In dit menu kan het drankafbeelding worden gewijzigd in een aangepast drankafbeelding dat bij de geselecteerde drank hoort.

- ▶ De standaard drankafbeeldingen blijven altijd beschikbaar.
- ▶ Wij raden u aan een transparante achtergrond te gebruiken.



6.2.3

Wijzig de drankafbeelding:

- druk op "drankafbeelding selecteren" om te bevestigen
- druk op **<** of **>** om door het drankenmenu te scrollen
  - ▶ Alleen bestanden die aan de specificaties voldoen, kunnen met succes worden geladen.



6.2.3a

Beschikbare dranken in het drankenkeuzescherf:

- druk op een drank om een drankafbeelding te vervangen
- druk op **verlaten** om de huidige configuratie te accepteren en ga naar het vorige scherm
  - ▶ Als de knoppen **<** **>** zichtbaar zijn, zijn er meerdere schermen met dranken beschikbaar.

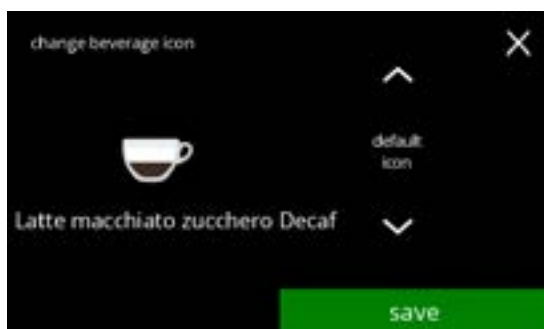

6.2.3b

Drankafbeelding (terug naar standaard / aanpassen):

- plaats een USB-stick om een nieuwe drankafbeelding te kiezen
  - ▶ Kies klantspecifieke drankafbeeldingen of download de set Bolero-drankafbeeldingen van onze website op een USB-stick.
- druk op **&uarr;** of **&darr;** om een andere drankafbeelding te selecteren
- druk op **opslaan** om te bevestigen

Informatieschermen:

- scherm [6.2.3](#) wordt na een paar seconden getoond

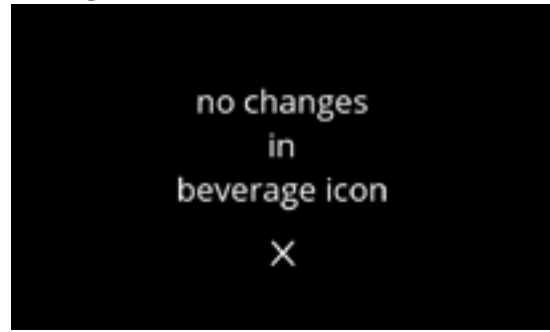
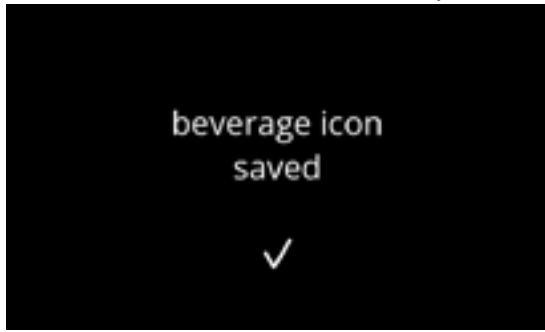

6.2.3c

## 6.2.4 Drankprijs wijzigen

In dit menu kan de prijs per drank worden ingesteld of gewijzigd.

Prijzen kunnen een token (penning) of een valuta zijn.

De prijs kan worden ingesteld per type beker (kop, mok, kan).

- ▶ De te gebruiken munten zijn gespecificeerd in [§6.3.12 op blz.104](#).
- ▶ De munteenheid en het decimaalteken worden bepaald door het externe betalingssysteem.



6.2.4

Bepaal de drankprijs:

- druk op "prijs drank selecteren" om te bevestigen
- druk op ◀ of ▶ om door het drankenmenu te scrollen



6.2.4a

Selecteer een drank:

- druk op een drankprijs om te wijzigen
- druk op ◀ of ▶ om naar het volgende scherm te gaan met dranken (indien aanwezig)
- druk op **verlaten** om de huidige drankprijzen te accepteren en om naar het vorige scherm te gaan

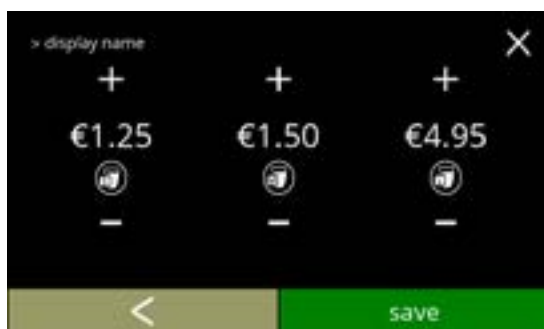

6.2.4b

Selecteer een drankvolume prijs:

- druk op + of - om de prijs van een drankvolume te wijzigen
- druk op **opslaan** om naar het vorige scherm te gaan

Informatieschermen:

- scherm [6.2.4a](#) wordt na een paar seconden getoond

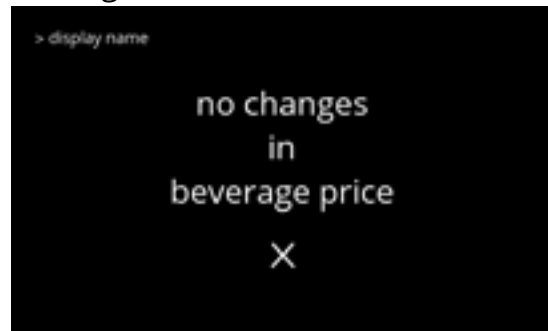

6.2.4c

Voorbeeldscherm prijzen



6.2.4d

Voorbeeldscherm voor tokens



- Een token is uitsluitend beschikbaar als de betaalmodule correct is geprogrammeerd.

6.2.4e

## 6.2.5 Recepten aanpassen

In dit menu kunnen de recepten van de drank worden gewijzigd

recepteditor basic	recepteditor expert
<ul style="list-style-type: none"> <li>• volume</li> <li>• sterkte</li> <li>• mixer snelheid</li> </ul>	<ul style="list-style-type: none"> <li>• volume</li> <li>• sterkte</li> <li>• verhouding beïnvloed door sterkte</li> <li>• waterverhouding ingrediënten</li> <li>• aanpassing waterdebiet</li> <li>• mixer snelheid</li> <li>• overlap percentage</li> </ul>

- ▶ *Gebruik alleen ingrediënten die geschikt zijn voor automaten en gebruik de aanbevolen dosering zoals aangegeven op de verpakking.*
- ▶ *Met de **recepteditor** kan een standaardrecept worden gewijzigd (nieuwe recepten kunnen niet worden toegevoegd).*
- ▶ *Een gewijzigd recept kan worden teruggezet naar de standaardwaarden via de recepten test, zie [6.2.5av op blz.78](#).*
- ▶ *Met de **receptbouwer** kan een totaal nieuw recept worden aangemaakt met de optie “nieuw recept aanmaken”. Ook kan een standaardrecept worden gekopieerd en vervolgens onder een andere naam worden gewijzigd met de optie “recepteditor expert”, waarbij het standaardrecept ongemoeid wordt gelaten. Maak aantekeningen van de wijzigingen, aangezien de nieuw aangemaakte recepten niet afzonderlijk kunnen worden teruggezet.*
- ▶ *Met de functie **recept verwijderen** kunnen, alleen recepten die met de receptbouwer zijn gemaakt, gewist worden.*
- ▶ *De machine kan geen feedback (fout) geven wanneer de mixermotor niet draait of wanneer de canistermotor op een zeer laag toerental is ingesteld.*

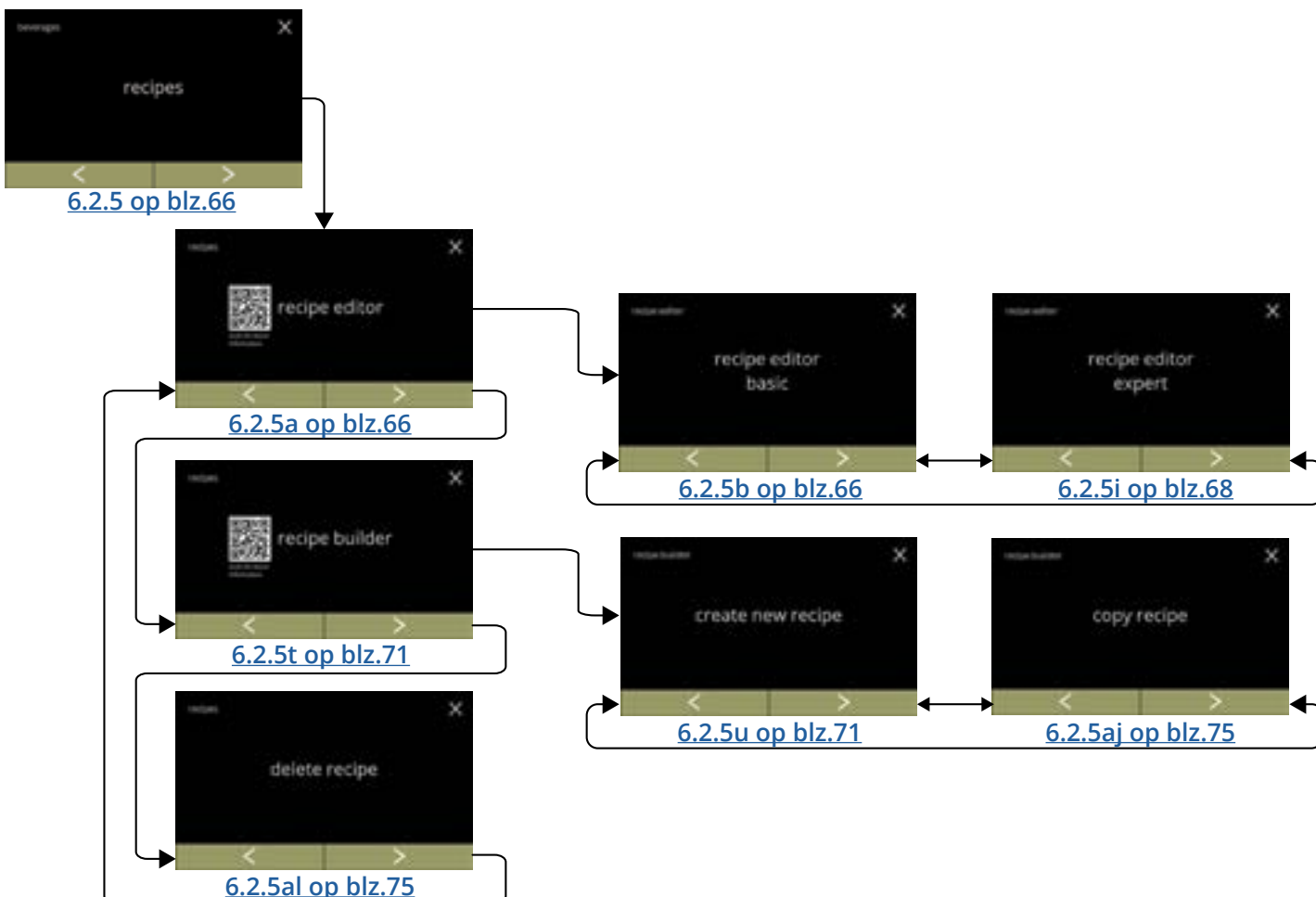

6.2.5



Verander de recept van een drank:

- druk op "recepten" om te bevestigen
- druk op ◀ of ▶ om door het drankenmenu te scrollen

Recept carrousel:

- druk op "recepteditor" om te bevestigen
- druk op ◀ of ▶ om door het recepten submenu te scrollen:
  - » receptbouwer [6.2.5t op blz.71](#)
  - » recept verwijderen [6.2.5al op blz.75](#)

► De QR-code in het scherm verwijst naar deze handleiding

6.2.5a



Recepteditor carrousel:

- druk op "recepteditor basis" om te bevestigen
- druk op ◀ of ▶ om naar "recepteditor expert" ([6.2.5i op blz.68](#)) te gaan

6.2.5b



Recept kiezen:

- druk op ⬆ of ⬇ om een drank te kiezen
- druk op ▶ om te bevestigen

6.2.5c

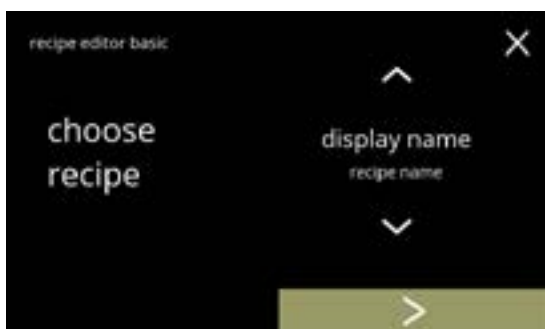

Volume:

- druk op **+** of **-** om het volume aan te passen voor de verschillende kopgroottes.
- druk op **✓** om te bevestigen en ga naar het volgende scherm

► *Alle volumes kunnen worden ingesteld van 0-30ml tot 1000ml (recept afhankelijk).*

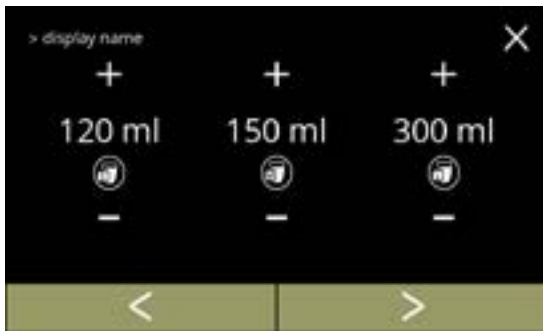

6.2.5d

Sterkte:

► *Gebruik de **↑↓** om te wisselen tussen verhouding (ratio) en gram/120ml.*

- druk op **+** of **-** om de verhouding ingrediënt/water te veranderen
- druk op **✓** om te bevestigen

► *Het aantal ingrediënten kan per recept verschillen.*



6.2.5e

Mixersnelheid:

- druk op **+** of **-** om mixersnelheid te veranderen
- druk op **✓** om te bevestigen
  - » ga naar het vorige scherm voor het volgende ingrediënt
  - » ga naar het volgende scherm als alle ingrediënten zijn ingesteld

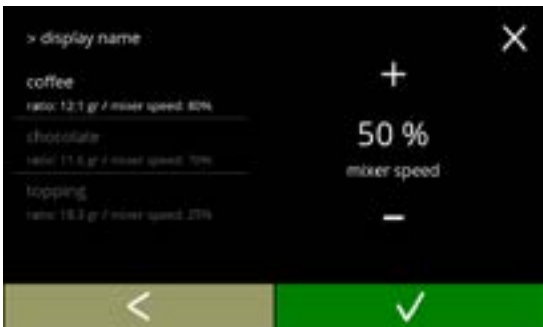

6.2.5f

Bevestigingsscherm:

► *Links de samenvatting van de nieuwe ingrediëntinstellingen.*

- druk op **✓** om te bevestigen en om het volgende ingrediënt te veranderen (indien beschikbaar) en ga naar scherm [6.2.5e](#)
- druk op **opslaan** om te bevestigen dat het laatste ingrediënt van het recept is ingesteld en naar het volgende scherm te gaan



6.2.5g

Informatiescherm:

- scherm [6.2.5aq](#) wordt na een paar seconden getoond

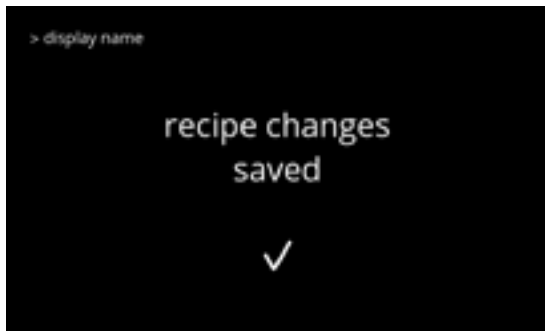

6.2.5h

Recepteditor carrousel:

- druk op "recepteditor expert" om te bevestigen
- druk op of om naar "recepteditor basis" ([6.2.5b op blz.66](#)) te gaan



6.2.5i

Recept kiezen:

- druk op of om een drank te kiezen
- druk op om te bevestigen



6.2.5j

Volume:

- druk op of om het volume aan te passen voor de verschillende kopgroottes.
- druk op om te bevestigen en ga naar het volgende scherm

► Alle volumes kunnen worden ingesteld van 0-30ml tot 1000ml (recept afhankelijk).

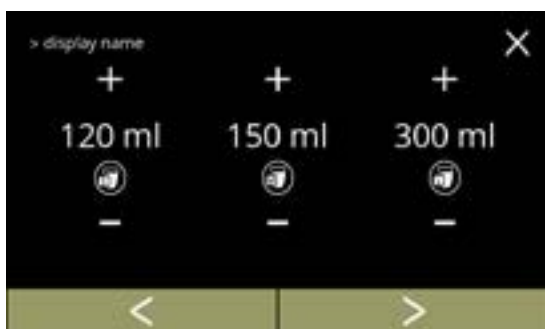

6.2.5k

6.2.5l



Sterkte:

- ▶ Gebruik de  $\updownarrow$  om te wisselen tussen verhouding (ratio) en gram/120ml.
- druk op  $\oplus$  of  $\ominus$  om de verhouding ingrediënt/water te veranderen
- druk op  $\checkmark$  om te bevestigen
- ▶ Het aantal ingrediënten kan per recept verschillen.

6.2.5m



Ingrediënt beïnvloed door de sterkte toetsen:

- druk op het selectievakje
- ▶ Dit bepaalt of een ingrediënt al dan niet wordt aangepast wanneer de sterkte-instelling op het drankkeuzescherf wordt gewijzigd, zie [4.1a op blz.7.](#)
- druk op  $\checkmark$  om te bevestigen
- ▶ Voor ingrediënten die al een hoge dosering hebben, is het beter deze optie niet te gebruiken; grote hoeveelheden poeder kunnen een verstopping in het mengsysteem veroorzaken.

6.2.5n



Verhouding van de ingrediënten:

- druk op  $\oplus$  of  $\ominus$  om het percentage voor het geselecteerde ingrediënt te wijzigen
- ▶ De dosering van alle ingrediënten samen moet 100% zijn.
- druk op  $\checkmark$  om te bevestigen

6.2.5o



Waterstroom:

- druk op  $\oplus$  of  $\ominus$  om de waterstroom voor het geselecteerde ingrediënt te wijzigen
- druk op  $\checkmark$  om te bevestigen

#### Mixersnelheid:

- druk op of om mixersnelheid te veranderen
- druk op om te bevestigen
  - » ga naar het vorige scherm voor het volgende ingrediënt
  - » ga naar het volgende scherm als alle ingrediënten zijn ingesteld

6.2.5p

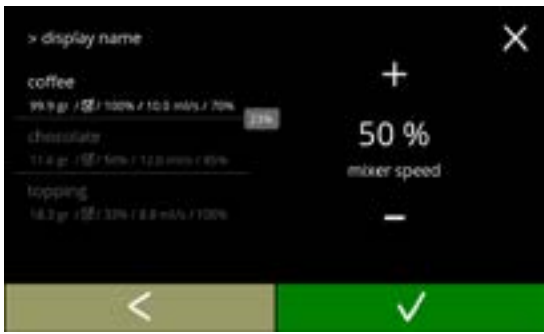

#### Overlap:

► *Dit is een voorziening die het mogelijk maakt een bepaalde hoeveelheid ingrediënten tegelijk te doseren. Alleen mogelijk wanneer de ingrediënten in dezelfde mengbeker worden gemengd.*

- druk op of om de overlap te veranderen
- druk op om te bevestigen
  - *Als overlap 0 is (ingesteld op), wordt het vakje met het overlappingspercentage niet getoond.*

6.2.5q

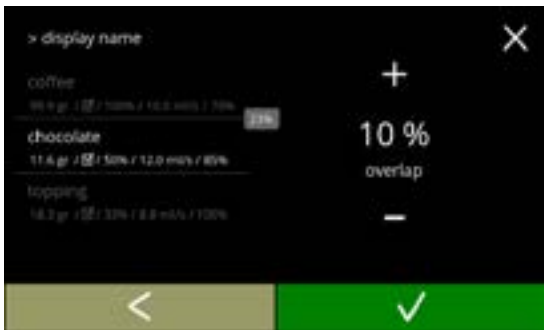

#### Bevestigingsscherm:

► *Links de samenvatting van de nieuwe ingrediëntinstellingen.*

- druk op om te bevestigen en om het volgende ingrediënt te veranderen (indien beschikbaar) en ga naar scherm [6.2.5l](#)
- druk op om te bevestigen dat het laatste ingrediënt van het recept is ingesteld en naar het volgende scherm te gaan

6.2.5r



#### Informatiescherm:

- scherm [6.2.5aq](#) wordt na een paar seconden getoond

6.2.5s



6.2.5t



Recept carousel:

- druk op "receptbouwer" om te bevestigen
- druk op ◀ of ▶ om door het recepten submenu te scrollen:
  - » recept verwijderen [6.2.5a op blz.75](#)
  - » recepteditor [6.2.5a op blz.66](#)
- ▶ De QR-code in het scherm verwijst naar deze handleiding (online).

6.2.5u



Receptbouwer carousel:

- druk op "nieuw recept aanmaken" om te bevestigen
- druk op ◀ of ▶ om naar "recept kopiëren" ([6.2.5aj op blz.75](#)) te gaan

6.2.5v



ingrediëntnaam:

- ▶ Een receptnaam moet uniek zijn, de dranknaam kan later worden gewijzigd.
- druk op ▶ of "receptnaam invoeren" om te bevestigen



6.2.5w



Voer een unieke ingrediëntnaam in:

- druk op ◀ of ▶ om door het alfabet te scrollen
- druk op het teken tussen de ◀ ▶ om de nieuwe ingrediëntnaam te vormen
  - » druk op ABC voor hoofdletters
  - » druk op à..ç..ê voor speciale tekens
  - » druk op 123#\* voor nummers
  - » druk op [ ] voor spatie
  - » druk op ✕ om de vorige invoer te verwijderen
- druk op ✓ om de nieuwe ingrediëntnaam te bevestigen

Kies een drankafbeelding (optioneel):

- druk op  of  om door de standaard drankafbeeldingen te scrollen
- druk op de afbeelding om te selecteren
- druk op  om te bevestigen

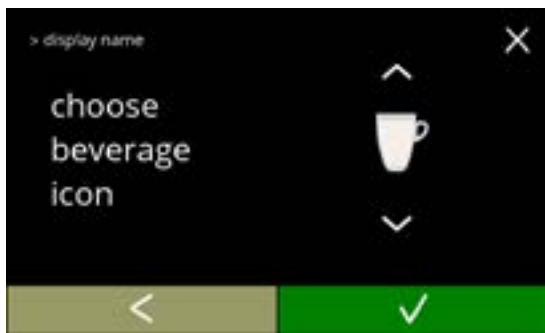

► *Bevestigen is alleen actief als er iets is veranderd.*

► *In een later stadium kunnen klantspecifieke drankafbeeldingen worden gekozen ([§6.2.3 op blz.61](#))*



6.2.5x

Kies een ingrediënt:

- druk op  of  om door de ingrediënten te scrollen
- druk op ingrediëntnaam om te selecteren
- druk op  om te bevestigen

► *Er kunnen geen nieuwe ingrediënten worden toegevoegd.*

*Als een ingrediënt niet bestaat, kan een "premix" worden gebruikt en van een andere naam worden voorzien.*

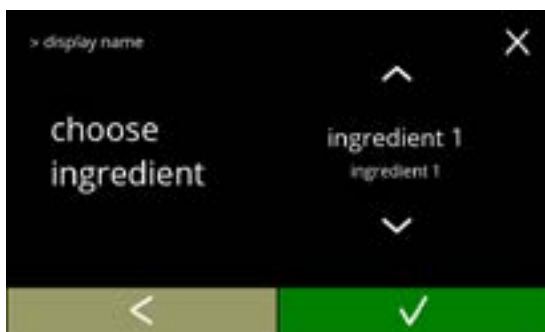

6.2.5y

Kies nog een ingrediënt:



- druk op [\(ingredient toevoegen\)](#) om naar het vorige scherm te gaan
- druk op  om naar het volgende scherm te gaan

► *In een gekopieerd recept kunnen geen andere ingrediënten worden gekozen, dus is [\(ingredient toevoegen\)](#) niet te selecteren.*



6.2.5z

Volume:

- druk op  of  om het volume aan te passen voor de verschillende kopgroottes.
- druk op  om te bevestigen en ga naar het volgende scherm

► *Alle volumes kunnen worden ingesteld van 0-30ml tot 1000ml (recept afhankelijk).*

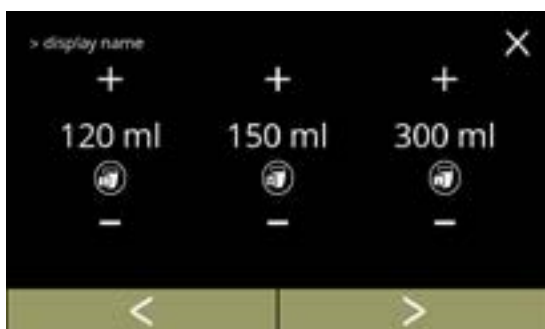

6.2.5aa

Sterkte:

- Gebruik de  $\updownarrow$  om te wisselen tussen verhouding (ratio) en gram/120ml.
- druk op  $\oplus$  of  $\ominus$  om de verhouding ingrediënt/water te veranderen
- druk op  $\checkmark$  om te bevestigen
- Het aantal ingrediënten kan per recept verschillen.

Ingrediënt beïnvloed door de sterkte toetsen:

- druk op het selectievakje
- Dit bepaalt of een ingrediënt al dan niet wordt aangepast wanneer de sterkte-instelling op het drankkeuzescherf wordt gewijzigd, zie [4.1a op blz.7](#).
- druk op  $\checkmark$  om te bevestigen
- Voor ingrediënten die al een hoge dosering hebben, is het beter deze optie niet te gebruiken; grote hoeveelheden poeder kunnen een verstopping in de mengsysteem veroorzaken.

Verhouding van de ingrediënten:

- druk op  $\oplus$  of  $\ominus$  om het percentage voor het geselecteerde ingrediënt te wijzigen
- Alle ingrediënten moeten worden verdeeld over een totaal van 100%.
- druk op  $\checkmark$  om te bevestigen

Waterstroom:

- druk op  $\oplus$  of  $\ominus$  om de waterstroom voor het geselecteerde ingrediënt te wijzigen
- druk op  $\checkmark$  om te bevestigen

6.2.5ab



6.2.5ac



6.2.5ad



6.2.5ae



6.2.5af

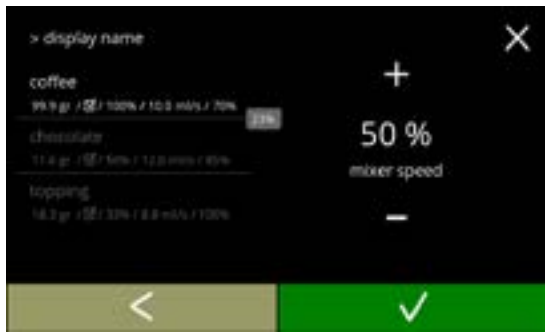

Mixersnelheid:

- druk op of om mixersnelheid te veranderen
- druk op om te bevestigen
  - » ga naar het vorige scherm voor het volgende ingrediënt
  - » ga naar het volgende scherm als alle ingrediënten zijn ingesteld

6.2.5ag



Overlap:

- *Dit is een voorziening die het mogelijk maakt een bepaalde hoeveelheid ingrediënten tegelijk te doseren. Alleen mogelijk wanneer de ingrediënten in dezelfde mengbeker worden gemengd.*
- druk op of om de overlap te veranderen
- druk op om te bevestigen
  - *Als overlap 0 is (ingesteld op), wordt het vakje met het overlappingspercentage niet getoond.*

6.2.5ah



Bevestigingsscherm:

- *Links de samenvatting van de nieuwe ingrediëntinstellingen.*
- druk op om te bevestigen en om het volgende ingrediënt te veranderen (indien beschikbaar) en ga naar scherm [6.2.5ab](#)
- druk op om te bevestigen dat het laatste ingrediënt van het recept is ingesteld en naar het volgende scherm te gaan

6.2.5ai



Informatiescherm:

- scherm [6.2.5aq](#) wordt na een paar seconden getoond

Receptbouwer carrousel:

- ▶ Een nieuw recept wordt gemaakt op basis van een reeds bestaand recept. Nadat het recept is gekopieerd, moet het een unieke naam krijgen en verder worden bewerkt in de "recepteditor".
- druk op "recept kopiëren" om te bevestigen
- druk op ◀ of ▶ om naar "nieuw recept aanmaken" ([6.2.5u op blz.71](#)) te gaan

6.2.5aj



Recept kopiëren:

- druk op ⬇ of ⬆ om een recept te selecteren
- druk op ▶ om te bevestigen en ga naar scherm [6.2.5u op blz.71](#)

6.2.5ak

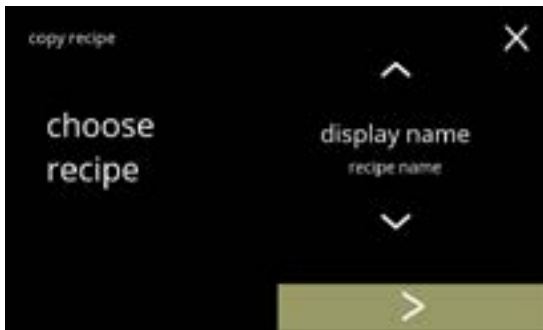

Recept carrousel:

- druk op "recept verwijderen" om te bevestigen
- druk op ◀ of ▶ om door het recepten submenu te scrollen:
  - » recepteditor [6.2.5a op blz.66](#)
  - » receptbouwer [6.2.5t op blz.71](#)
- ▶ Alleen nieuw aangemaakte recepten kunnen worden verwijderd, standaard recepten worden teruggezet naar hun standaard instellingen.

6.2.5al



Recept verwijderen:

- druk op ⬇ of ⬆ om een recept te selecteren
- druk op ▶ om te bevestigen
  - » voor een nieuw recept, ga naar het volgende scherm
  - » voor een standaardrecept, ga naar scherm [6.2.5ao](#)

6.2.5am

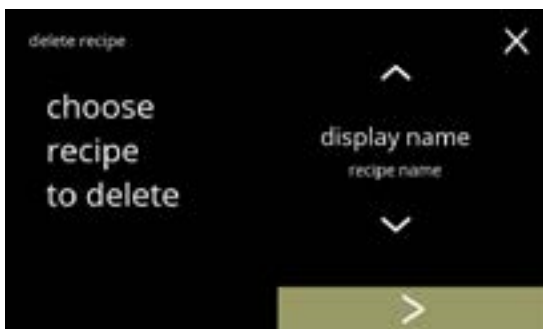

6.2.5an

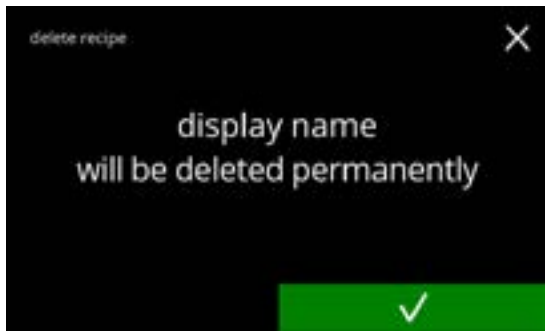

Bevestigingsscherm:

- druk op  om te bevestigen en ga naar scherm [6.2.5an](#)

6.2.5ao

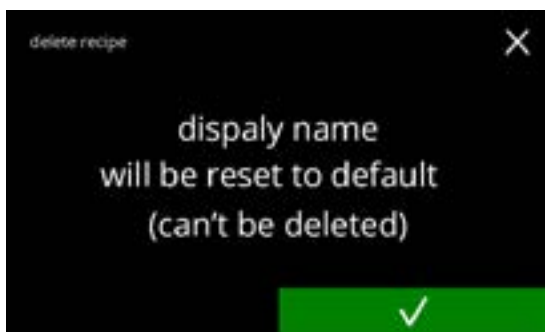

Bevestigingsscherm:

- druk op  om te bevestigen en ga naar het volgende scherm

► *De drank wordt bovendien uit het drankkeuzescherm verwijderd.*

6.2.5ap

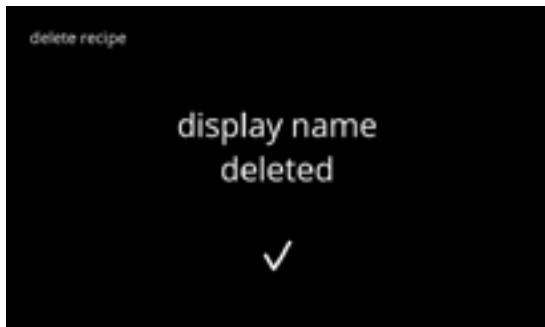

Informatiescherm:

- scherm [6.2.5am](#) wordt na een paar seconden getoond

6.2.5aq



Recept testen:

- druk op  *nee*, afhankelijk van het startpunt verschijnt één van de volgende schermen:
  - » recepteditor basis [6.2.5b op blz.66](#)
  - » recepteditor expert [6.2.5i op blz.68](#)
  - » nieuw recept aanmaken [6.2.5i op blz.68](#)
  - » recept kopiëren [6.2.5i op blz.68](#)
- druk op  *ja* om naar het volgende scherm te gaan

## Testvolume:

- druk op één van de volumes
- druk op **✓** om te bevestigen
- druk op **◀** om naar het vorige scherm te gaan

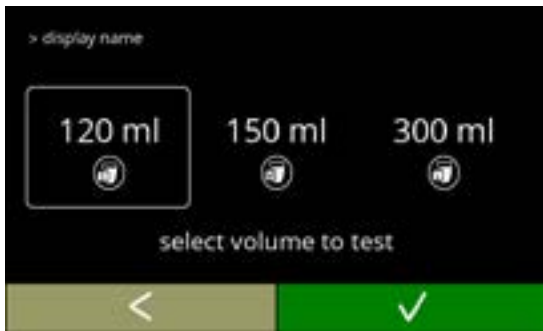

6.2.5ar

## Informatie scherm:

- plaats een lege maatbeker onder de drankuitloop
- druk op **starten** om de dosering te beginnen
- druk op **◀** om naar het vorige scherm te gaan



6.2.5as

## Bereiden van de drank:

- wacht op het volgende scherm



6.2.5at

## Test:

- controleer het volume en de sterkte/smaak
- recept **niet OK**,  
druk op **nee**, afhankelijk van het startpunt verschijnt één van de volgende schermen:
  - » standaard recept,  
ga naar het volgende scherm
  - » nieuw/gekopieerd recept,  
ga naar scherm [6.2.5k op blz.68](#)
- recept **OK**,  
druk op **ja**, scherm [6.2.5ax](#) wordt getoond

6.2.5au

6.2.5av

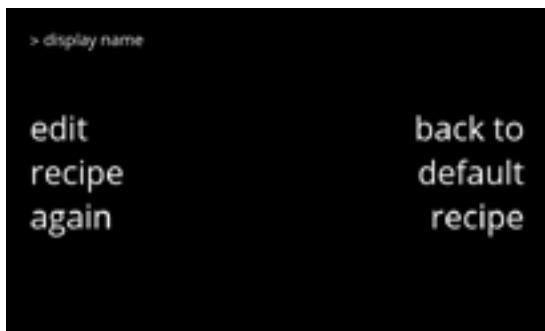

Recept niet goed:

- druk op **terug naar standaardrecept** om de wijzigingen ongedaan te maken en naar het volgende scherm te gaan
- druk op **recept nogmaals bewerken** afhankelijk van het startpunt verschijnt één van de volgende schermen:
  - » recepteditor basis [6.2.5d op blz.67](#)
  - » recepteditor expert [6.2.5k op blz.68](#)

6.2.5aw

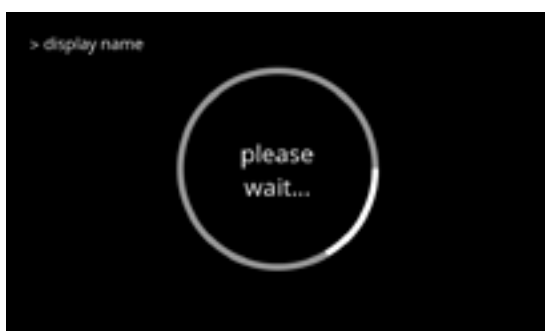

Terug naar het standaard recept:

- wacht, afhankelijk van het startpunt verschijnt één van de volgende schermen:
  - » recepteditor basis [6.2.5b op blz.66](#)
  - » recepteditor expert [6.2.5i op blz.68](#)

6.2.5ax



Test een ander volume:

- druk op **ja** om naar scherm [6.2.5ar](#) te gaan
- druk op **nee**, afhankelijk van het startpunt verschijnt één van de volgende schermen:
  - » recepteditor basis [6.2.5b op blz.66](#)
  - » recepteditor expert [6.2.5i op blz.68](#)
  - » nieuw recept aanmaken [6.2.5u op blz.71](#)
  - » recept kopiëren [6.2.5aj op blz.75](#)

## 6.2.6 Ingrediënten voor de canisters selecteren

In de machine zijn standaard *instant* ingrediënten aanwezig:

- gewone koffie
- topping
- suiker
- espresso koffie
- cacao
- premix

- ▶ *Gebruik alleen ingrediënten die geschikt zijn voor automaten.*
- ▶ *Namen van ingrediënten kunnen worden gewijzigd in [§6.2.7 op blz.81](#).*
- ▶ *Als een ingrediënt wordt gewijzigd of verwijderd, worden alle dranken die dit ingrediënt bevatten van het scherm verwijderd.*
- ▶ *Voor onbekende ingrediënten zijn premixen beschikbaar. Geef de premixen een andere naam in [§6.2.7 op blz.81](#).*



6.2.6

Kies een ingrediënt per canister:

- druk op "ingrediënten canisters selecteren" om te bevestigen
- druk op  of  om door het drankenmenu te scrollen



6.2.6a

Kies een ingrediënt:

- druk op  om de volgende canister te kiezen ([6.2.6c](#))

▶ *Het scherm hangt af van de configuratie van de machine, zie [§8.3 op blz.130](#).*

- druk op  of  om door de beschikbare ingrediënten te scrollen
- druk op een ingrediënt en ga naar het volgende scherm

▶ *De bevestigingstoets  is alleen actief als er iets veranderd is.*

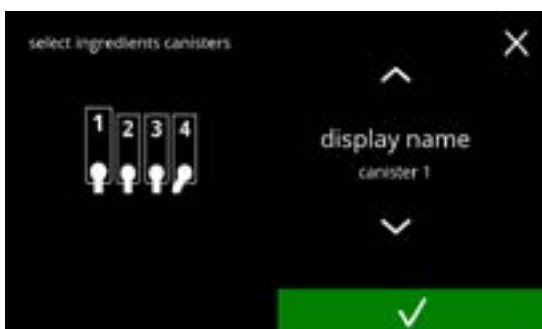

6.2.6b



Bevestigingsscherm:

- druk op  om te bevestigen en ga naar het volgende scherm

▶ *Het aantal stappen dat moet worden doorlopen is afhankelijk van het aantal canisters.*

Het volgende canister:



► *Het scherm is afhankelijk van de configuratie van de machine, zie §8.3 op blz.130.*

- druk op  of  om door de beschikbare ingrediënten te scrollen
- druk op een ingrediënt en ga naar het volgende scherm

► *De bevestigingstoets  is alleen actief als er iets veranderd is.*

- druk op  om het volgende canister te kiezen

Controle scherm:

► *Dit scherm verschijnt wanneer  of  is wordt ingedrukt na het laatste canister.*

- druk op  om terug te gaan naar het vorige scherm
- druk op **opslaan** om te bevestigen

Informatiescherm:

- scherm [6.2.6](#) wordt na een paar seconden getoond

► *Ga alleen naar [§6.2.1](#)*

*[Drank toevoegen aan scherm op blz.57](#), als een nieuw ingrediënt anders is dan het oorspronkelijke ingrediënt.*

*De dranken die met het vorige ingrediënt zijn gemaakt zijn op inactief gezet en hun namen zijn vervangen door de 3 puntjes. Daarom moet u nieuwe dranken combineren door op de Na deze handeling zal de machine weer operationeel zijn met de nieuwe ingrediënten.*

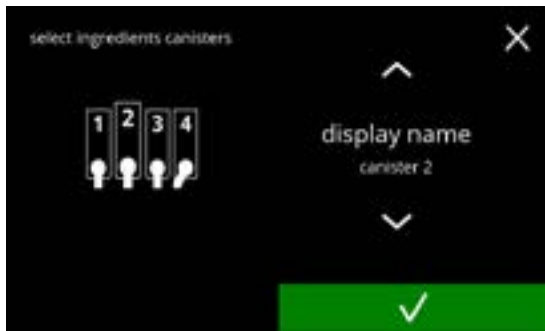

6.2.6c



6.2.6d

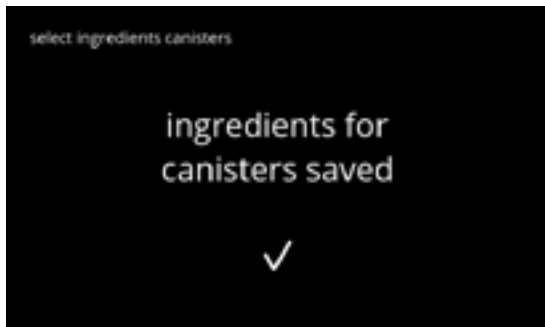

6.2.6e

## 6.2.7 Ingrediëntnaam wijzigen

In dit menu kan de naam van het ingrediënt worden veranderd in een eigen gedefinieerde ingrediëntnaam.

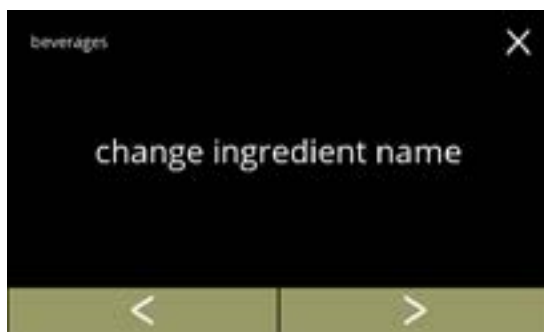

6.2.7

Ingrediëntnaam aanpassen:

- druk op "naam ingrediënt wijzigen" om te bevestigen
- druk op ◀ of ▶ om door het drankenmenu te scrollen



6.2.7a

Beschikbare ingrediënt canisters:

- druk op ◀ of ▶ om naar een ingrediënt canister te gaan
- druk op het ingrediënt en ga naar het volgende scherm



6.2.7b

Voer de nieuwe aangepaste ingrediëntnaam in:

- druk op ◀ of ▶ om door het alfabet te scrollen
- druk op het teken tussen de ◀ ▶ om de nieuwe ingrediëntnaam te vormen
  - » druk op ABC voor hoofdletters
  - » druk op à..ç..ê voor speciale tekens
  - » druk op 123#\* voor nummers
  - » druk op [ ] voor spatie
  - » druk op X om de vorige invoer te verwijderen
- druk op ✓ om de nieuwe ingrediëntnaam te bevestigen

Informatieschermen:

- scherm [6.2.7](#) wordt na een paar seconden getoond

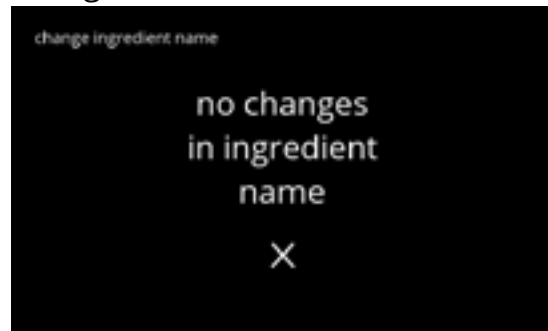
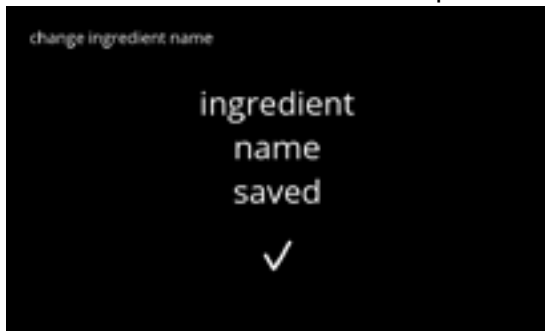

6.2.7c

## 6.2.8 Aanpassen dranksterkte

In dit menu kan de standaardsterkte op het drankkeuzescherf worden ingesteld. Ook kan de stapgrootte (%) van de sterkte worden aangepast (0-20%). Deze standaardinstelling geldt voor alle dranken in het drankkeuzescherf.

stapgrootte (6.2.8a)			standaard sterkte instelling (6.2.8c)
1%	minimum		90%
10%	standaard		100%
20%	maximum		110%

- ▶ Door de stapgrootte op 0% te zetten wordt de sterkteregeling uitgeschakeld en verdwijnt de knop uit het drankkeuzescherf.

Stel de sterkteverhoging in:

- druk op "dranksterkte aanpassen" om te bevestigen
- druk ◀ of ▶ om door het drankenmenu te scrollen



6.2.8

Stel het stapgrootte van de dranksterkte in:

- druk op + of - om de stapgrootte (%) van de sterkte toets in te stellen en ga naar het volgende scherm
- druk op ◀ of ▶ ga naar scherm 6.2.8c om de standaard sterkte in te stellen

- ▶ Door de stapgrootte op 0% te zetten wordt de sterkteregeling uitgeschakeld en verdwijnt de knop uit het drankkeuzescherf.



6.2.8a

Wijzigingen bevestigen:





- druk op **opslaan** om te bevestigen

- ▶ Opslaan is alleen actief als er iets is veranderd.



6.2.8b

Wijzig de standaard sterkte:

- druk op  of  om het standaard sterkte in te stellen
- druk op  of  om door het dranksterkte menu te scrollen



6.2.8c

Wijzigingen bevestigen:

- druk op **opslaan** om te bevestigen
  - ▶ *Opslaan is alleen actief als er iets is veranderd.*



6.2.8d

Geen knoppen voor de sterkte:

- ▶ *Door de stapgrootte op 0% te zetten (scherm [6.2.8a](#)) wordt de sterkteregeling uitgeschakeld en verdwijnt de knop uit het drankkeuzescherf.*







## 6.2.9 Standaard volume instellen

In dit menu kan het standaardvolume van het drankkeuzescherf worden ingesteld. Deze standaardinstelling geldt voor alle dranken in het drankenkeuzescherf. Het aantal ml per drank kan worden aangepast in het receptenmenu [§6.2.5 op blz.65.](#)



Wijzig het standaard volume:

- druk op  of  om het standaard volume in te stellen
- druk op  of  om door het machinemenf te scrollen

6.2.9



Wijzigingen bevestigen:

- druk op **opslaan** om te bevestigen
  - ▶ *Opslaan is alleen actief als er iets is veranderd.*

6.2.9a

### 6.3 Machinemenü

In dit menu kunt u de instellingen van de machine programmeren.

Selecteer een van de beschikbare opties:

- druk op **◀** of **▶** om de volgende optie van het "machinemenü" te selecteren
- druk op het "tekstveld" om het volgende niveau voor dat menu te selecteren
- druk op **✕** om terug te gaan naar de [hoofdstuk 6. Programmeermenu op blz.15](#)

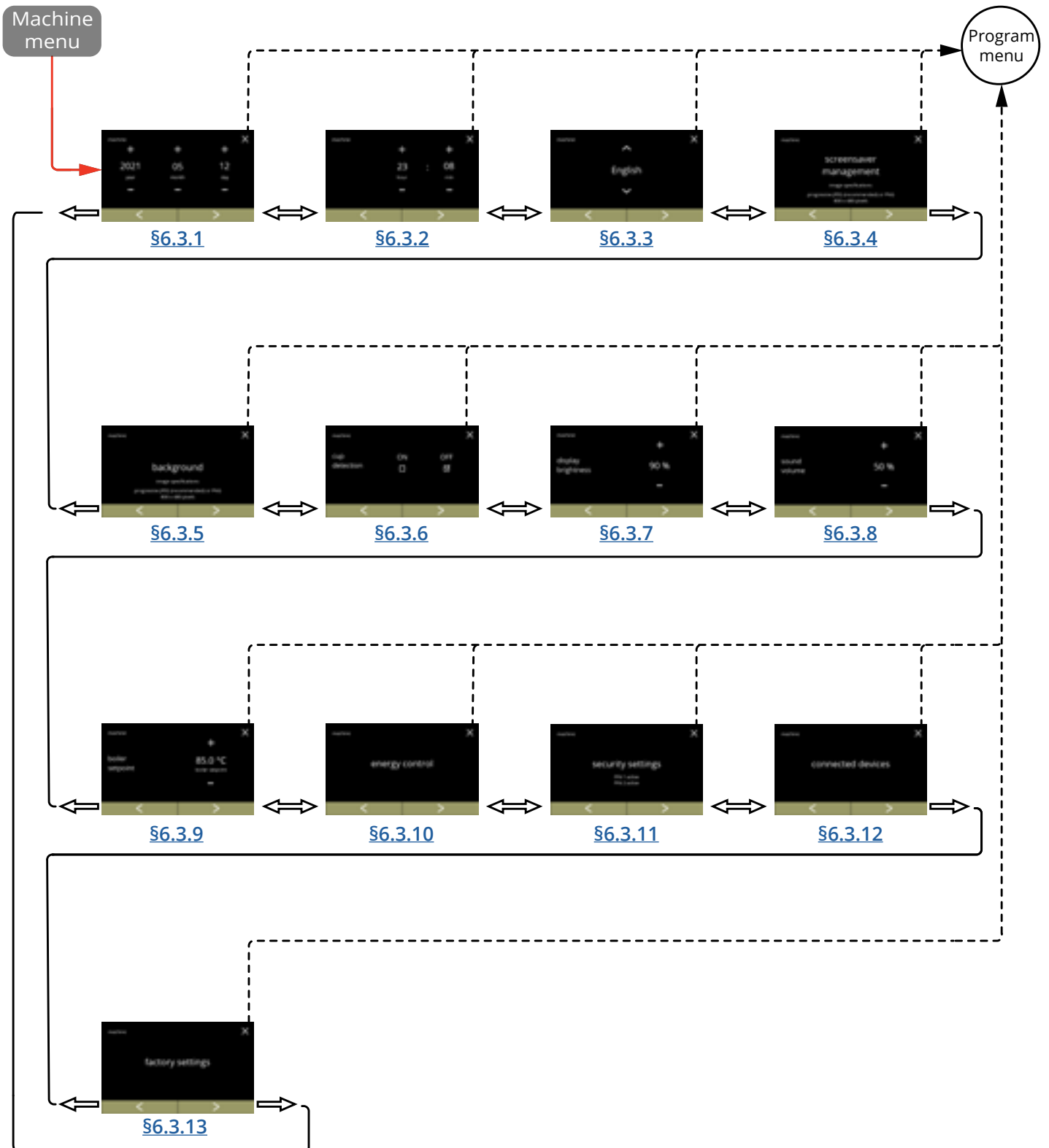

### 6.3.1 Datum

Pas het jaar/maand/dag aan.



6.3.1

Verander de datum:

- druk op **+** of **-** om het jaar, de maand of de dag in te stellen
- druk op **<** of **>** om door het machinemenu te scrollen



6.3.1a

Wijzigingen bevestigen:

- druk op **opslaan** om te bevestigen
  - ▶ *Opslaan is alleen actief als er iets is veranderd.*

### 6.3.2 Tijd

Pas de tijd aan.

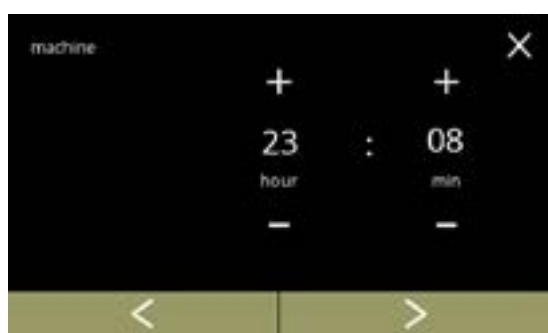

6.3.2

Verander de tijd:

- druk op **+** of **-** om het huidige uur en de minuten in te stellen
- druk op **<** of **>** om door het machinemenu te scrollen

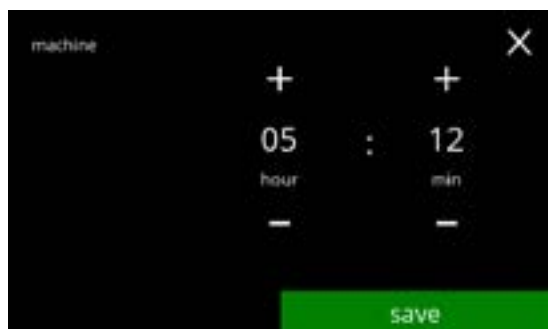

6.3.2a

Wijzigingen bevestigen:

- druk op **opslaan** om te bevestigen
  - ▶ *Opslaan is alleen actief als er iets is veranderd.*

### 6.3.3 Taal

De beschikbare talen zijn:





- Engels
- Spaans
- Frans
- Italiaans
- Nederlands
- Noors
- Pools
- Portugees
- Zweeds
- Deens
- Duits

*Default: Engels*



6.3.3

Verander de taal:

- druk op  of  om door de beschikbare talen te scrollen
- druk op de taal die als de huidige taal moet worden ingesteld
- druk op  of  om door het machinemenu te scrollen

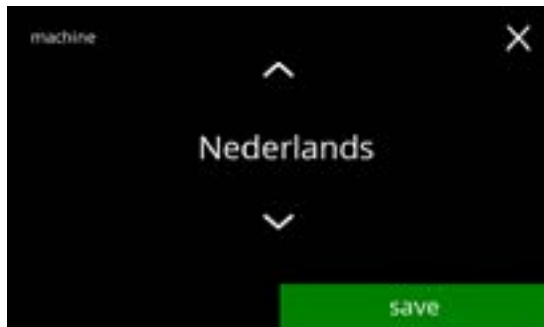

6.3.3a

Wijzigingen bevestigen:

- druk op **opslaan** om te bevestigen
  - ▶ *Opslaan is alleen actief als er iets is veranderd.*

### 6.3.4 Schermbeveiligingsbeheer

In dit menu kunt u instellen wanneer de schermbeveiliging actief wordt.

instellingen	screensaver
default	15 min.
minimum	1 min.
maximum	90 min.

De screensaver kan worden ingesteld op een eigen gedefinieerde screensaver. U kunt altijd terugkeren naar de standaard screensaver.

- ▶ De screensaver afbeelding hoeft geen transparante achtergrond te hebben.
- ▶ De screensaver kan ook worden uitgeschakeld (zie scherm [6.3.4a](#))

6.3.4



De screensaver instelling wijzigen:

- druk op "schermbeveiligingsbeheer" om te bevestigen
- druk op ◀ of ▶ om door het machinemenu te scrollen

Activeren/deactiveren van de screensaver optie:

- druk op "AAN" of "UIT" om de screensaver in te stellen:
  - » druk op UIT en **opslaan**: ga naar het volgende scherm
  - » druk op AAN en **✓**: ga naar scherm [6.3.4c](#)
- ▶ Opslaan is alleen actief als er iets is veranderd.

6.3.4a

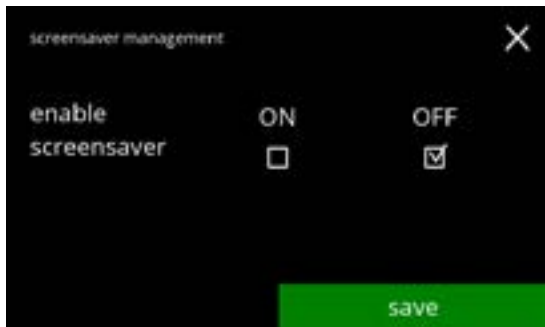

Informatiescherm:

- scherm [6.3.4](#) wordt na een paar seconden getoond

6.3.4b

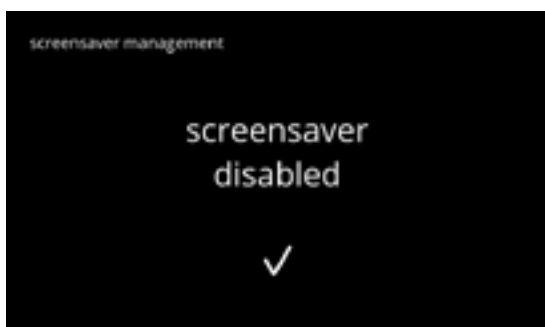

6.3.4c



- Stel de tijd in wanneer de screensaver actief wordt:
- druk op  of  om de inschakeltijd te kiezen
  - druk op  om te bevestigen

6.3.4d



- Kies een screensaver afbeelding:
- druk op  om naar het volgende scherm te gaan
  - plaats een USB-stick
    - ▶ *Als er geen USB-stick in de machine zit, wordt deze optie uitgegrijpsd.*
  - druk op  of  om een aangepaste afbeelding te selecteren
  - druk op  om naar het volgende scherm te gaan

6.3.4e

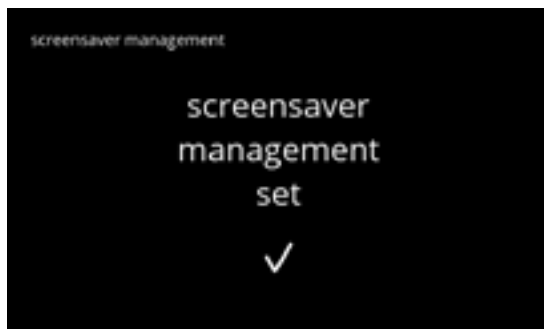

- Informatiescherm:
- scherm [6.3.4](#) wordt na een paar seconden getoond

### 6.3.5 Achtergrond



In dit menu kan de achtergrond van het drankkeuzeschermb worden ingesteld. De achtergrond kan worden ingesteld op een eigen gedefinieerde achtergrond, zie specificaties. De standaard achtergrond blijft beschikbaar in de GUI, zodat u altijd kunt terugkeren naar de standaard achtergrond.

► Wij raden aan geen lichte kleur of wit te gebruiken in verband met de leesbaarheid

6.3.5





Wijzig de achtergrond:

- druk op "achtergrond" om te bevestigen
- druk op  of  om door het machinemenü te scrollen

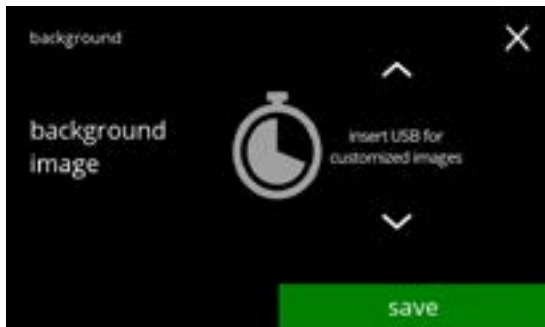
6.3.5a



Kies een achtergrondaafbeelding:

- druk op  om naar het volgende scherm te gaan
- plaats een USB-stick
  - Als er geen USB-stick in de machine zit, wordt deze optie uitgeschakeld.
- druk op  of  om een aangepaste afbeelding te selecteren
- druk op **opslaan** om naar het volgende scherm te gaan
  - Opslaan is alleen actief als er iets is veranderd.

6.3.5b

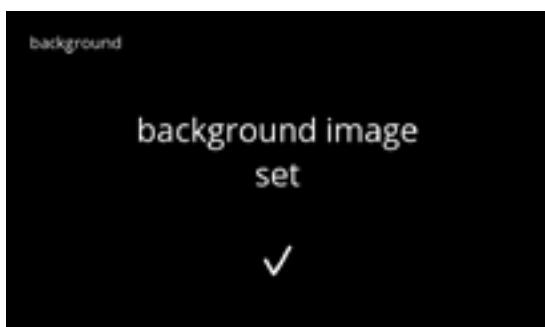

Informatieschermb:

- scherm [6.3.5](#) wordt na een paar seconden getoond

### 6.3.6 Kopdetectie (optueel)

► Als de kopdetectie niet is geïnstalleerd, is dit gedeelte niet zichtbaar.

De kopdetectie kan altijd softwarematig worden uitgeschakeld.



6.3.6

Activeren/deactiveren van de kopdetectie optie:

- druk op "AAN" of "UIT" om de kopdetectie functie selecteren
- druk op **<** of **>** om door het machinemenue te scrollen

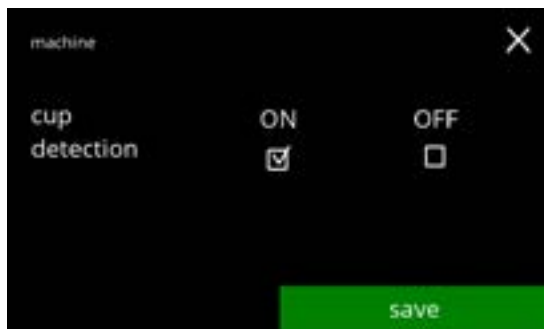

6.3.6a

Wijzigingen bevestigen:

- druk op **opslaan** om te bevestigen
- *Opslaan is alleen actief als er iets is veranderd.*

### 6.3.7 Helderheid van het scherm

De helderheid van het display kan worden verhoogd of verlaagd.

instellingen	helderheid
default	90%
minimum	20%
maximum	100%

6.3.7



Wijzig de helderheid van het scherm:

- druk op **+** of **-** om de helderheid te kiezen
- druk op **◀** of **▶** om door het machinemenu te scrollen

Wijziging bevestigen:

- druk op **opslaan** om te bevestigen
  - ▶ *Opslaan is alleen actief als er iets is veranderd.*

6.3.7a

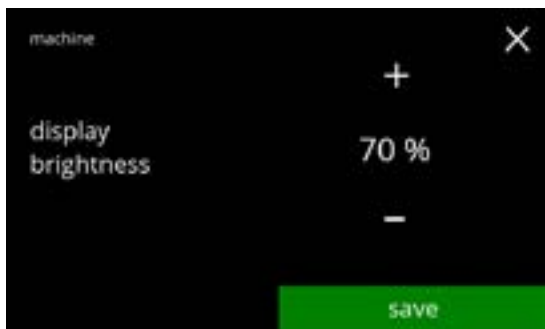

### 6.3.8 Geluidsterkte feedback





De geluidsterkte kan worden verhoogd of verlaagd.

instellingen	geluidsterkte
default	50%
minimum	0% (UIT)
maximum	100%



6.3.8

Geluidsterkte feedback:

- druk op  of  om de geluidsterkte in te stellen
  - ▶ Wanneer de geluidsterkte wordt verhoogd of verlaagd, wordt ter verificatie een pieptoon in dat volume gegenereerd.
- druk op  of  om door het machinemenu te scrollen

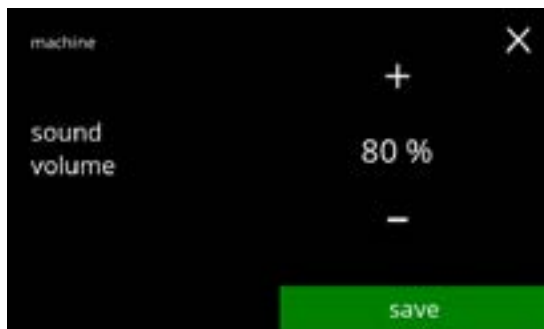

6.3.8a

Wijziging bevestigen:

- druk op **opslaan** om te bevestigen
  - ▶ Opslaan is alleen actief als er iets is veranderd.

### 6.3.9 Boilertemperatuur

De temperatuur wordt ingesteld met een absolute temperatuurinstelling in graden Celsius

instellingen	temperatuur
default	85°C
minimum	80°C
maximum	90°C



6.3.9

Wijzig de boilertemperatuur:

- druk op **+** of **-** om de temperatuur in te stellen
- druk op **<** of **>** om door het machinemenu te scrollen

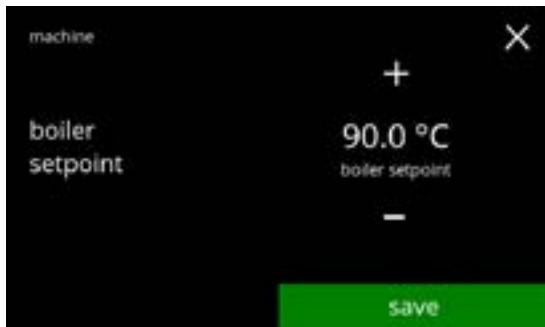

6.3.9a

Wijzigingen bevestigen:

- druk op **opslaan** om te bevestigen
  - ▶ *Opslaan is alleen actief als er iets is veranderd.*

### 6.3.10 Energiespaarstand (ECO)

Na de ingestelde tijd zal de Bolero automatisch in slaapstand gaan. Het systeem wordt actief wanneer het scherm wordt aangeraakt.

De tijd van de energiespaarstand kan worden ingesteld zoals in de onderstaande tabel is aangegeven.

1	2	3	4	5	6
Uit	15 min.	30 min.	1 uur	2 uur	4 uur

Default: 2 uur

Wanneer de energiespaarstand actief wordt, worden de volgende acties uitgevoerd:

- boilerverwarming                    uitgeschakeld
- schermverlichting                    ingesteld op laag percentage
- ventilator                                uitgeschakeld

► *De energiespaarstand is prioriteit over de screensaver*



6.3.10

Wijzig de energiespaarstand:

- druk op "eco-modus" om te bevestigen
- druk op ◀ of ▶ om door het machinemenü te scrollen

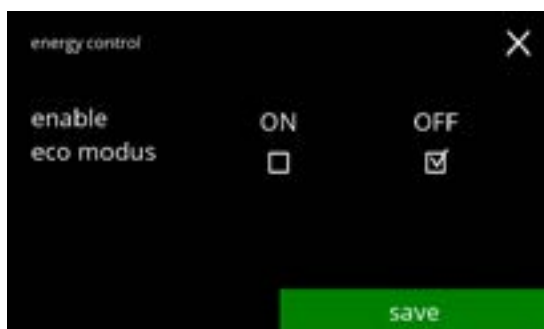

6.3.10a

Activeren/deactiveren van de energiespaarstand:

- druk op "AAN" of "UIT" om de energiespaarstand in te stellen
  - » druk op UIT en **opslaan**;
  - ga naar het volgende scherm
  - » druk op AAN en **✓**;
  - ga naar scherm [6.3.10c](#)

► *Opslaan is alleen actief als er iets is veranderd.*

6.3.10b

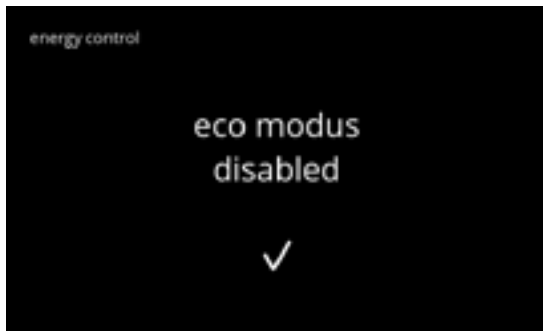

Informatiescherm:

- scherm [6.3.10](#) wordt na een paar seconden getoond

6.3.10c

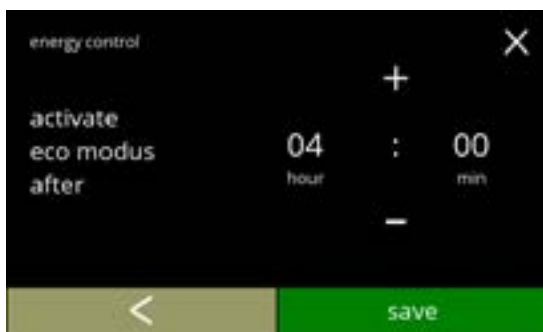

Stel de tijd in wanneer de energiespaarstand actief wordt:

- druk op **+** of **-** om de activeringstijd te kiezen
- druk op **opslaan** om te bevestigen
- druk op **<** om terug te gaan naar het scherm [6.3.10a](#)

6.3.10d



Informatiescherm:

- scherm [6.3.10](#) wordt na een paar seconden getoond

### 6.3.11 Beveiligingsinstellingen

In dit menu kunnen de PIN-code instellingen worden gedefinieerd.

Er zijn 2 PIN-codes:

- PIN 1 (algemene beveiliging)
- PIN 2 (specifieke beveiliging)

In [§8.4 op blz.131](#) wordt beschreven welke PIN-codes welke opties beveiligen.

Als een PIN-code is ingevoerd om toegang te krijgen tot het menu, blijft deze geldig totdat de gebruiker het menu weer verlaat.



Wijzig de beveiligingsinstellingen:

- druk op "beveiligingsinstellingen" om te bevestigen
- druk op **<** of **>** om door het machinemenu te scrollen
- ▶ *Als er een PIN-code actief is, wordt dat op dit scherm aangegeven.*

6.3.11

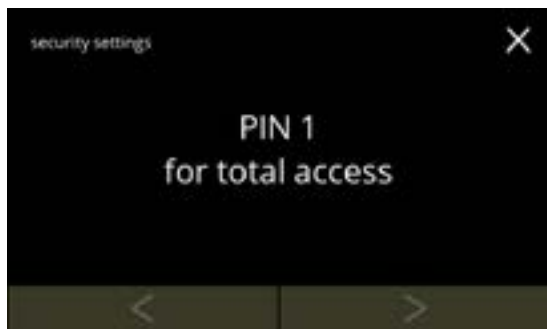

Wijzig de beveiligingsinstellingen (PIN 1):

- druk op "PIN 1 voor volledige toegang":
  - » PIN 1 reeds ingesteld:  
ga naar scherm [6.3.11f](#)
  - » PIN 1 nog niet ingesteld:  
ga naar het volgende scherm
- druk op **<** of **>** om naar scherm [6.3.11q](#) voor PIN 2 te gaan

6.3.11a



PIN-code instellen:





- druk op "PIN instellen" en ga naar het volgende scherm

6.3.11b

6.3.11c



Voer de PIN-code in:



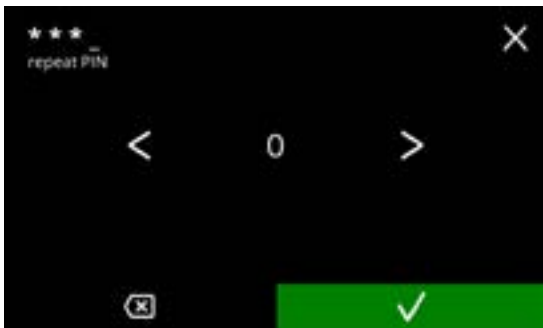

- druk op  of  om door de nummers te scrollen
- druk op het nummer om te kiezen
- druk op  om een PIN-code te verwijderen, zie linkerhoek
- druk op  als de 4 cijferige PIN-code is ingevoerd

► Wanneer vier cijfers zijn ingevoerd, wordt het volgende scherm weergegeven om de PIN-code te verifiëren.

6.3.11d



Verifieer de PIN-code:

- druk op  of  om door de nummers te scrollen
- druk op het nummer om te kiezen
- druk op  om een PIN-code te verwijderen, zie linkerhoek
- druk op  om de ingevoerde PIN-code te verifiëren en ga naar het volgende scherm

► Wanneer de PIN-code **niet** overeenkomt, krijgt u een nieuwe poging om de juiste code in te voeren.

6.3.11e

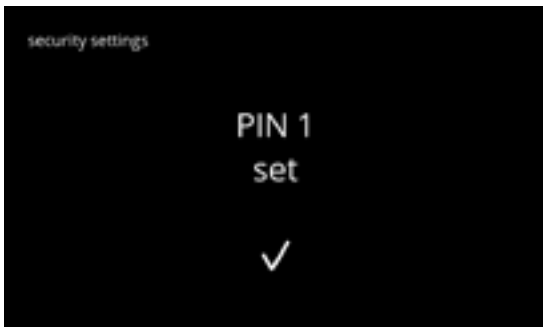



Informatiescherm:

- scherm [6.3.11a](#) wordt na een paar seconden getoond

6.3.11f



Wijzig PIN 1:

- druk op "wijzig PIN 1" om te bevestigen en ga naar het volgende scherm
- druk op  of  om naar scherm [6.3.11m](#) te gaan

6.3.11g

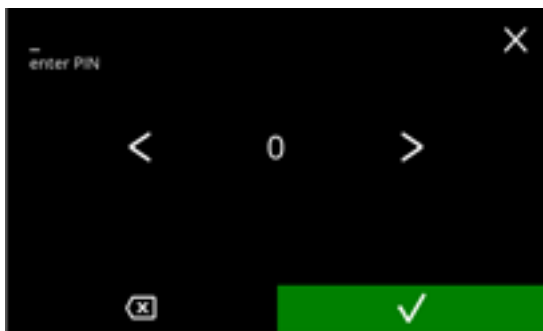

Voer de PIN-code in:

- druk op of om door de nummers te scrollen
  - druk op het nummer om te kiezen
  - druk op om een PIN-code te verwijderen, zie linkerhoek
  - druk op om de ingevoerde PIN-code te verifiëren en ga naar het volgende scherm
- Wanneer de PIN-code **niet** overeenkomt, krijgt u een nieuwe poging om de juiste code in te voeren.

6.3.11h

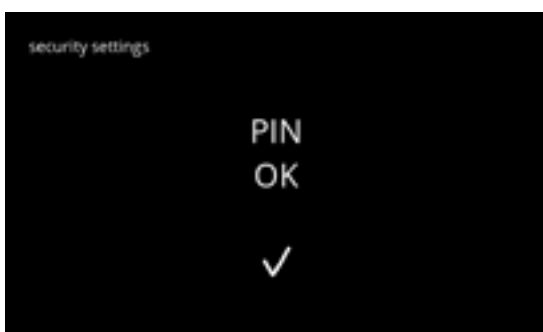

Informatiescherm:

- het volgende scherm wordt na een paar seconden getoond

6.3.11i

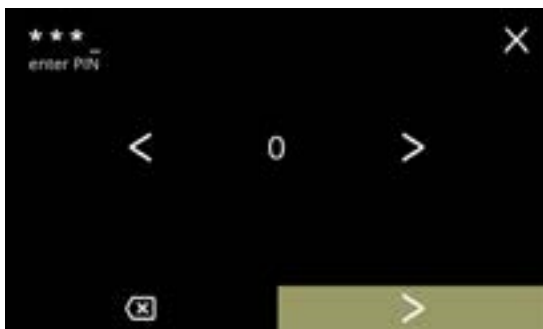

Voer de nieuwe PIN-code in:

- druk op of om door de nummers te scrollen
  - druk op het nummer om te kiezen
  - druk op om een PIN-code te verwijderen, zie linkerhoek
  - druk op als de 4 cijferige PIN-code is ingevoerd
- Wanneer vier cijfers zijn ingevoerd, wordt het volgende scherm weergegeven om de PIN-code te verifiëren

6.3.11j



Verifieer de nieuwe PIN-code:

- druk op of om door de nummers te scrollen
  - druk op het nummer om te kiezen
  - druk op om een PIN-code te verwijderen, zie linkerhoek
  - druk op om de ingevoerde PIN-code te verifiëren en ga naar het volgende scherm
- Wanneer de PIN-code **niet** overeenkomt, krijgt u een nieuwe poging om de juiste code in te voeren.

6.3.11k



Informatiescherm:

- scherm [6.3.11a](#) wordt na een paar seconden getoond

6.3.11l

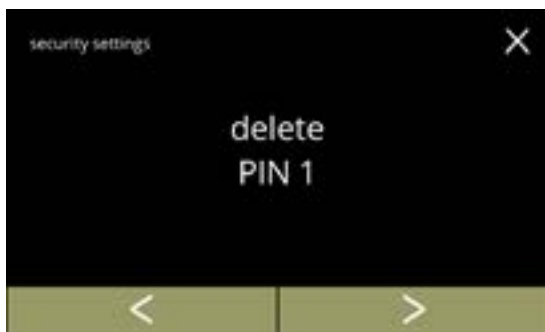

PIN-code verwijderen:

- druk op "PIN 1 verwijderen" om te bevestigen en ga naar het volgende scherm
- druk op of om naar scherm [6.3.11f](#) te gaan

6.3.11m

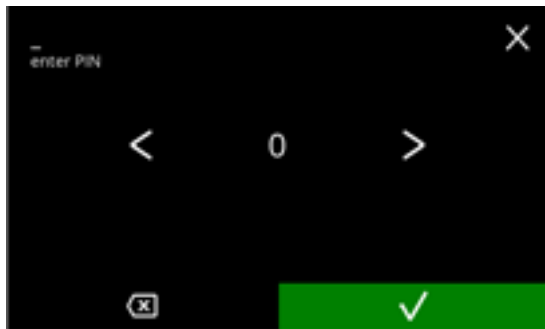

Voer de PIN-code in:

- druk op of om door de nummers te scrollen
  - druk op het nummer om te kiezen
  - druk op om een PIN-code te verwijderen, zie linkerhoek
  - druk op om de ingevoerde PIN-code te verifiëren en ga naar het volgende scherm
- Wanneer de PIN-code **niet** overeenkomt, krijgt u een nieuwe poging om de juiste code in te voeren.

6.3.11n

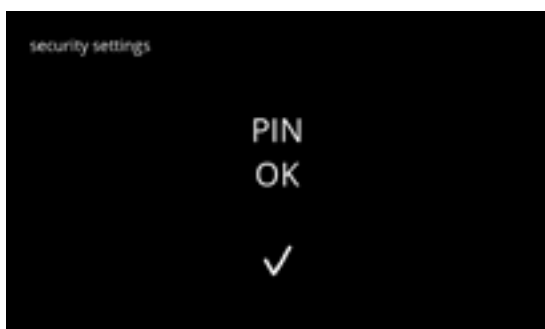

Informatiescherm:

- het volgende scherm wordt na een paar seconden getoond

Bevestigingsscherm:

- druk op  om te annuleren
- druk op  om te bevestigen en ga naar het volgende scherm

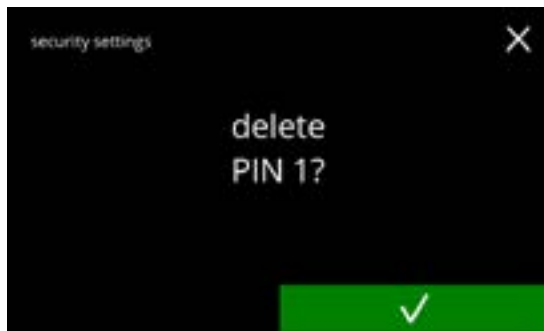

6.3.11o

Informatiescherm:

- scherm [6.3.11a](#) wordt na een paar seconden getoond

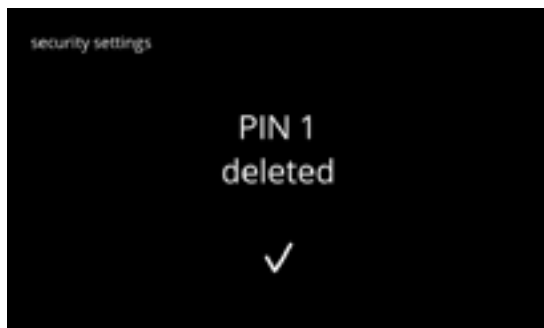

6.3.11p

Wijzig de beveiligingsinstellingen (PIN 2):

- druk op "PIN 2 voor beperkte toegang" om te selecteren
  - ▶ *De schermen die volgen zijn dezelfde als voor PIN 1 (alleen PIN 1 wordt vervangen door PIN 2 in de schermen [6.3.11b](#) t/m [6.3.11p](#))*
- druk op  of  om naar scherm [6.3.11a](#) voor PIN 1 te gaan



6.3.11q

### 6.3.12 Aangesloten apparaten

In dit menu kunnen instellingen van externe apparaten die op de machine zijn aangesloten, worden ingesteld of gewijzigd.

In geval van een aangesloten betalingsmodule kan de mogelijkheid om een drank te annuleren worden uitgeschakeld.

Apparaten die kunnen worden aangesloten:

- betaalmodules (met en zonder munten)



Kies of wijzig de aangesloten apparaten:

- druk op "aangesloten apparaten" om te bevestigen
- druk op ◀ of ▶ om door het machinemenu te scrollen

► *Indien er geen extern betaalsysteem op de machine is aangesloten, blijft de tekst op dit scherm uitgedrukt.*

6.3.12

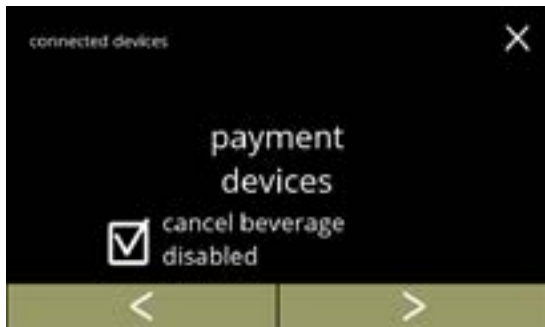

Betaalmodule:

► *Met het selectievakje kunt u beslissen of een betaald drankje al dan niet kan worden geannuleerd (het geld wordt niet terugbetaald).*

- druk op ▶ om te bevestigen

6.3.12a

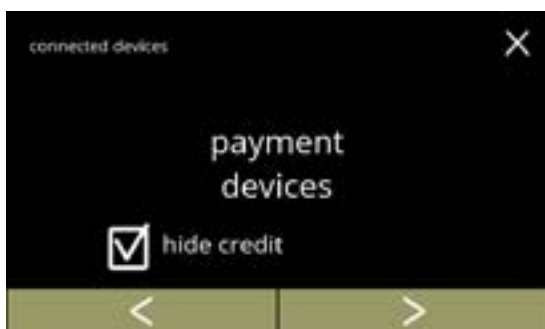

Betaalmodule:



► *Met het selectievakje kun je beslissen of je de credits wilt verbergen of niet.*

- druk op ▶ om te bevestigen

► *De optie "saldo verbergen" is vooral handig voor betaalmodules die een bepaald saldo toewijzen om te verzekeren dat dit voldoende is om de drank te betalen (zoals bij een tankstation met zelfbediening).*

6.3.12b

Selecteer/configureer het betaalmodule:

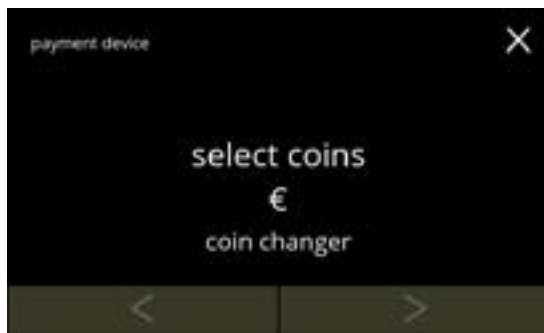

- druk op “munten selecteren” om te bevestigen
- druk op  of  om door de beschikbare betaalmodule te scrollen

- ▶ *De beschikbaarheid van de navigatietoetsen is afhankelijk van het aantal aangesloten apparaten.*
- ▶ *Er kunnen maximaal 2 betaalmodule worden aangesloten.*



6.3.12c

Kies welke munten gebruikt kunnen worden:

- druk op  of  om door de beschikbare munten te scrollen
- vul het selectievakje in om de munt te selecteren
- druk op **opslaan** om te bevestigen en ga naar het vorige scherm

- ▶ *Opslaan is alleen actief als er iets veranderd is.*



6.3.12d

Informatieschermen:

- scherm 6.3.12 wordt na een paar seconden getoond

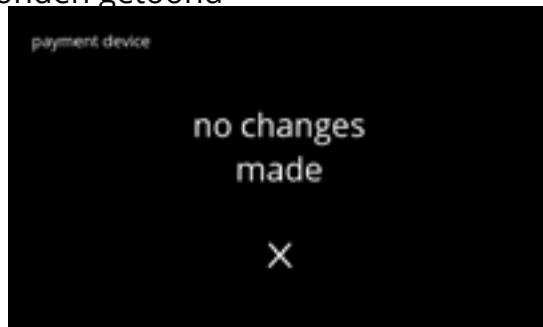
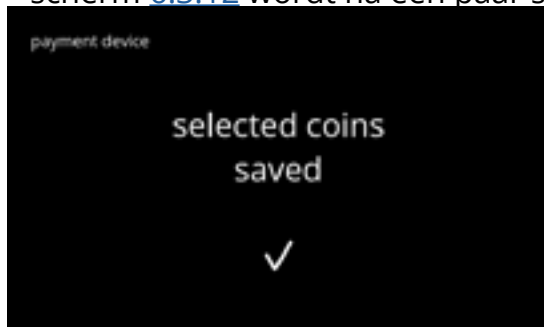

6.3.12e

### 6.3.13 Terugzetten naar fabrieksinstellingen

Het terugzetten van de fabrieksinstellingen brengt de machine terug in zijn oorspronkelijke staat.

Uitzonderingen hierop zijn:

- firmware
- machineteller (alleen de dag- en dranktellers worden teruggezet)
- ontkalkingsteller
- waterfilter
- firmware geschiedenis



Terugzetten naar fabrieksinstellingen:

- druk op "fabrieksinstellingen" om te bevestigen
- druk op  of  om door het machinemenu te scrollen

6.3.13

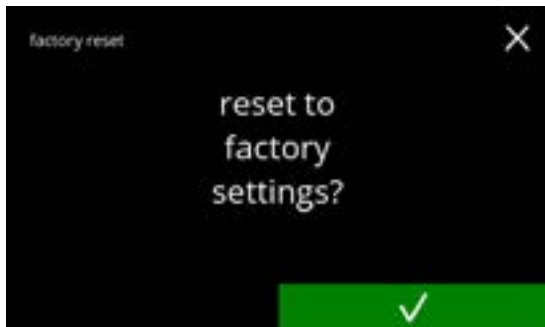

Bevestigingsscherm:

- ▶ Sla eerst de aangepaste gegevens op, zie [§6.4.5 op blz.114](#).
- druk op  om te bevestigen

6.3.13a

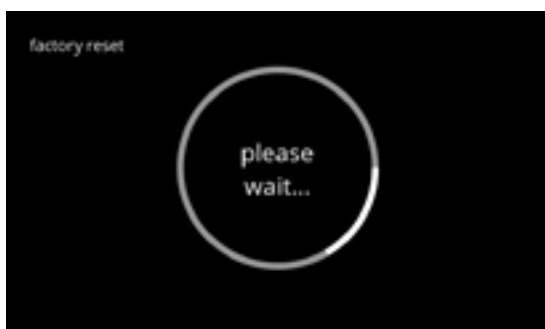

Voortgangsscherm:

- wacht tot het proces klaar is

6.3.13b

Informatiescherm.  
• het volgende scherm wordt na een paar seconden getoond



6.3.13c

Informatiescherm:  
• de machine start automatisch op (dit kan even duren)

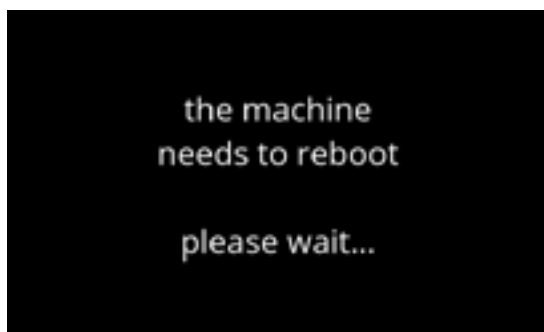

6.3.13d

## 6.4 Softwaremenu

Alle firmware gerelateerde items kunnen worden gelezen, ingesteld of gewijzigd in het software menu.

Selecteer een van de beschikbare opties:

- druk op **◀** of **▶** om de volgende optie van het "softwaremenu" te selecteren
- druk op het "tekstveld" om het volgende niveau voor dat menu te selecteren
- druk op **⏪** om terug te gaan naar de [hoofdstuk 6. Programmeermenu op blz.15](#)

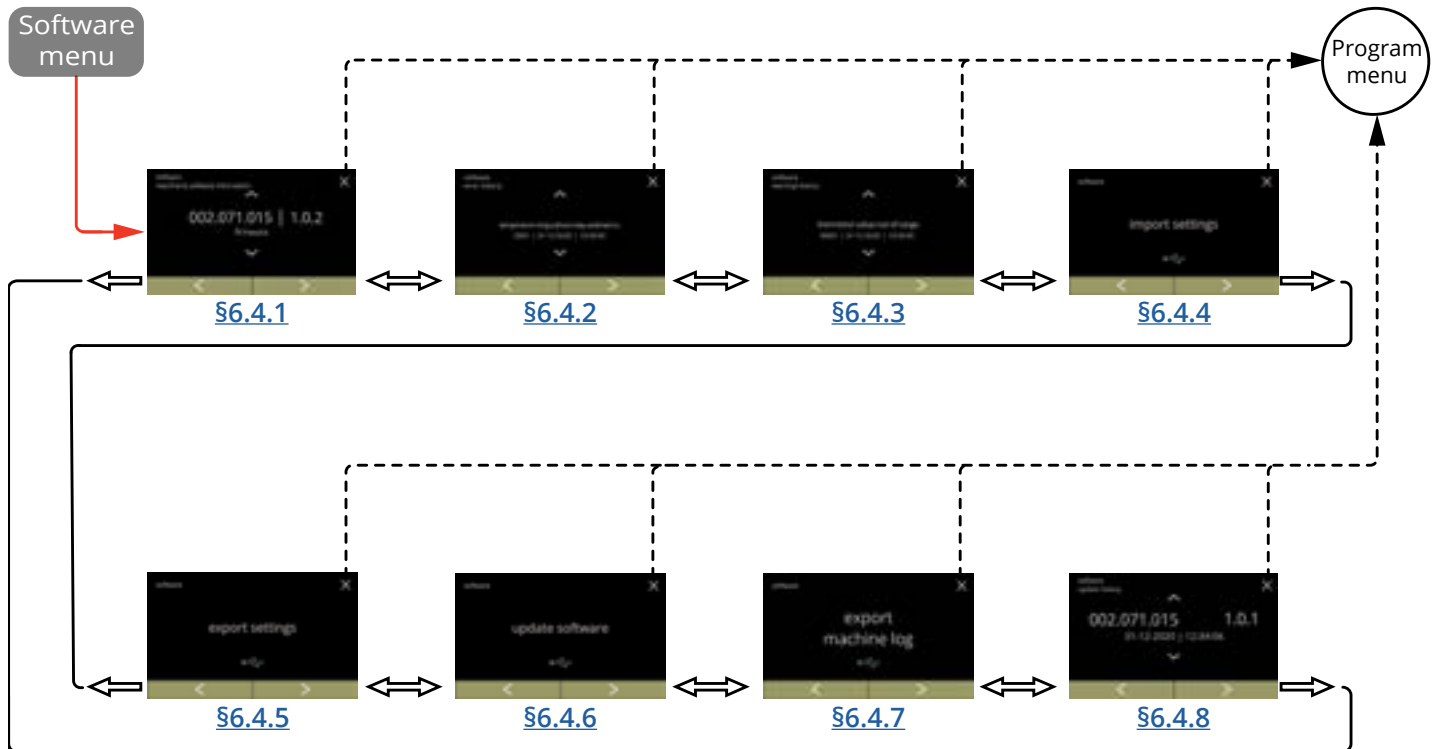



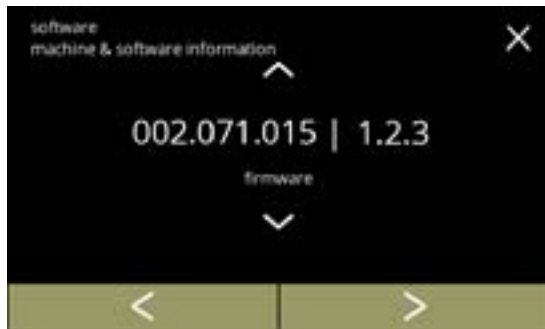

### 6.4.1 Machine en software informatie

Dit menu laat informatie zien die de machine identificeert.

<i>software</i>			<i>hardware (versie, artikelnummer)</i>	<i>overig</i>
HMI (versie)	I/O (versie)	extern (versie, artikelnummer)		
• bootloader	• bootloader	• Interfaceprint (indien aanwezig)	• HMI print	• IP informatie (IP adres, Mac adres, Gateway en DNS) (indien aangesloten)
• applicatie » API » GUI	• applicatie	• andere apparatuur (indien aanwezig)	• I/O print	• serienummer machine
• touchscreen controller			• Interfaceprint (indien aanwezig)	
• Bluetooth/Wi-Fi			• andere apparatuur (indien aanwezig)	



Informatieschermen:

- druk op  of  om de andere machine- en software-informatie op te halen.
- druk op  of  om door het softwaremenu te scrollen

6.4.1

## 6.4.2 Foutengeschiedenis

In dit menu wordt de foutengeschiedenis getoond.

De volgende items worden weergegeven:





- foutcode
- foutmelding
- datum en tijd

Het foutenlogbestand kan tot 50 foutmeldingen bevatten, de laatst gegenereerde foutcode wordt het eerst weergegeven.

► *Een overzicht van de fouten is te vinden in [§7.2 op blz.124](#).*



Informatieschermen:

- druk op  of  om de foutengeschiedenis op te vragen
- druk op  of  om door het softwaremenu te scrollen

► *De laatst gegenereerde foutmelding wordt het eerst getoond.*

6.4.2

### 6.4.3 Waarschuwingsgeschiedenis

In dit menu wordt de waarschuwingsgeschiedenis getoond.

De volgende items worden getoond:





- waarschuwingscode
- waarschuwingsbericht
- datum en tijd

Het waarschuwingslogboek kan maximaal 50 waarschuwingsberichten bevatten, de laatst gegenereerde waarschuwingscode wordt het eerst weergegeven.

► *Een overzicht van de waarschuwingen kan worden gevonden in [§7.1 op blz.122](#).*



Informatieschermen:

- druk op  of  om de waarschuwingsgeschiedenis op te vragen
- druk op  of  om door het softwaremenu te scrollen

► *De laatst gegenereerde waarschuwingsbericht wordt het eerst getoond.*

6.4.3

## 6.4.4 Machine-instellingen importeren

In dit menu kunnen de instellingen van een andere machine (of van de Bravilor fabriek) worden geïmporteerd.

Met instellingen wordt het volgende bedoeld:

- recepten
- machine configuratie
- beveiligingsniveaus

▶ Alleen als de identiteit van beide machines gelijk is, kunnen de instellingen worden overgezet.

6.4.4



Importeren van de machine-instellingen:

- plaats een USB-stick

▶ Als er geen USB-stick in de machine zit, wordt deze optie uitgeschakeld.

- druk op "instellingen importeren" om te bevestigen
- druk op  of  om door het softwaremenu te scrollen

Importeer de instellingen op de machine:

- druk op  of  om een instellingenbestand te kiezen
- druk op **starten** om de import te beginnen

▶ Het is alleen mogelijk om een bestand te importeren met dezelfde identificatie:

EXP43	: identiek model
2340	: identiek vermogen boiler
0	: aanwezigheid handkraan (0/1)
20220107	: datum variabel (jjjjmmdd)
bbp	: identieke bestandsextensie

Bevestigingsscherm:

▶ Wees ervan bewust dat de huidige instellingen worden overschreven.

- druk op , om te bevestigen
- druk op , om naar het vorige scherm te gaan

6.4.4a

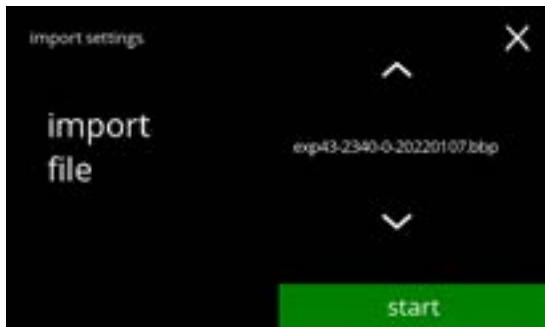

6.4.4b

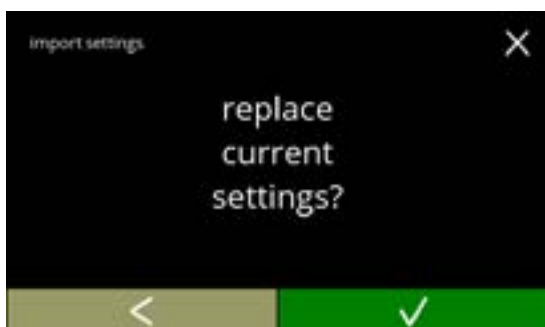

Voortgangsscherm:

- wacht tot het proces klaar is

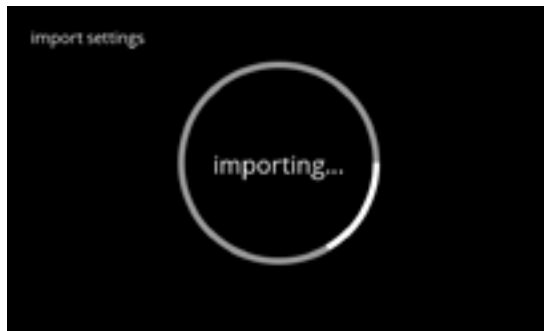

6.4.4c

Informatieschermen:

- scherm [6.4.4](#) wordt na een paar seconden getoond

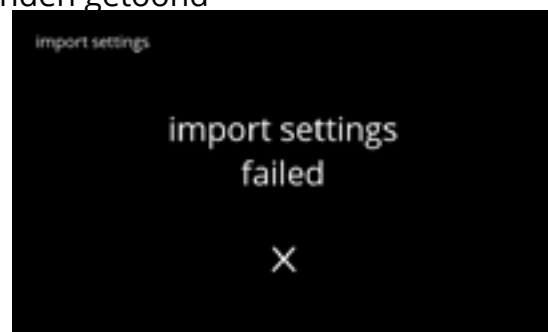
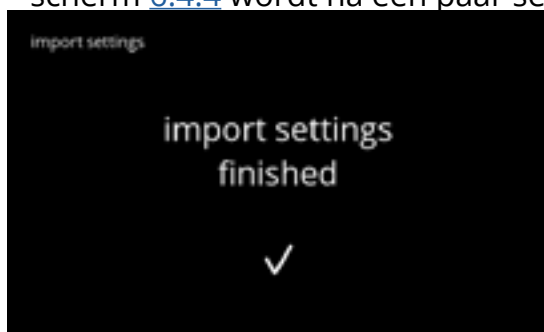

6.4.4d

### 6.4.5 Machine-instellingen exporteren

In dit menu worden de machine-instellingen geëxporteerd naar een bestand.  
Met instellingen wordt het volgende bedoeld:

- recepten
- machineconfiguratie
- beveiligingsniveaus
- identiteit (gebruikt om te controleren of de nieuwe machine dezelfde identiteit heeft)

► *Houd er rekening mee dat de beveiligingsniveaus van de machine ook worden gekopieerd.*

6.4.5



Exporteren van de machine-instellingen:

- plaats een USB-stick

► *Als er geen USB-stick in de machine zit, wordt deze optie uitgeschakeld.*

- druk op "instellingen exporteren" om te bevestigen
- druk op ◀ of ▶ om door het softwaremenu te scrollen

Exporteer de instellingen van de machine:

- druk op **starten** om de export te beginnen

► *De naam van het exportbestand is als volgt opgebouwd:*

EXP43	: model
2340	: vermogen boiler
0	: aanwezigheid handkraan (0/1)
20220107	: datum variabel (jjjjmdd)
bbp	: bestandsextensie

6.4.5a

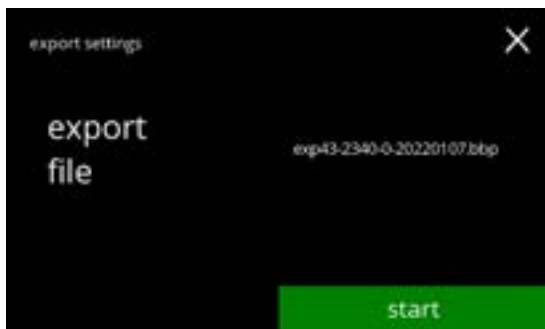

Voortgangsscherm:

- wacht tot het proces klaar is
- druk op **annuleren** om te onderbreken

6.4.5b



Informatieschermen:

- scherm [6.4.5](#) wordt na een paar seconden getoond

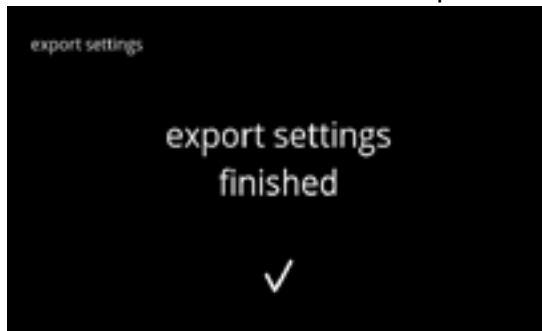

6.4.5c

### 6.4.6 Software bijwerken

In dit menu kan de software worden bijgewerkt.

De software (pakket) kan worden geselecteerd vanaf de USB-stick en na selectie wordt de software informatie getoond.

► *De software kan naar wens worden geüpgraded en gedowngraded.*



6.4.6

De machinesoftware bijwerken:

• plaats een USB-stick

► *Als er geen USB-stick in de machine zit, wordt deze optie uitgediijst.*

• druk op "software updaten" om te bevestigen  
• druk op  of  om door het softwaremenu te scrollen

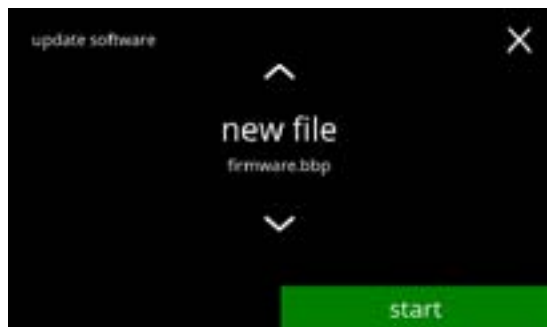

6.4.6a

Selecteer het bestand om de software bij te werken:

• druk op  of  om een updatebestand te kiezen  
• druk op **starten** om de update te beginnen

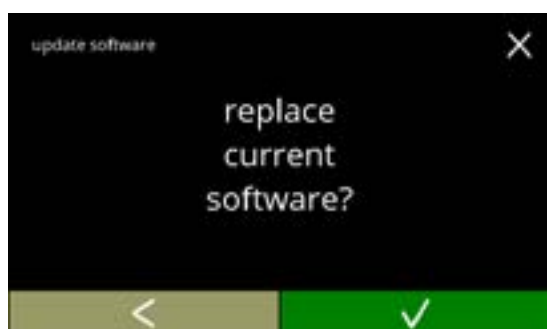

6.4.6b

Bevestigingsscherm:

► *Wees ervan bewust dat de huidige firmware overschreven zal worden.*

• druk op  om te bevestigen  
• druk op  om naar het vorige scherm te gaan

6.4.6c



Voortgangsscherm:

- wacht tot het proces klaar is
  - druk op **annuleren** om te onderbreken
- *Indien het bestand niet kan worden geïmporteerd (vroegere versie van verkeerd formaat) wordt het scherm afgebroken en verschijnt scherm [6.4.6f](#).*

6.4.6d

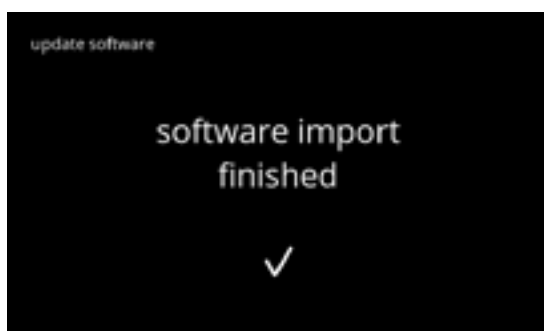

Informatiescherm:

- het volgende scherm wordt na een paar seconden getoond

6.4.6e

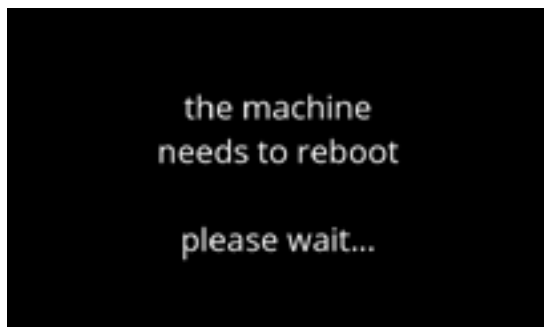

Informatiescherm:

- de machine start automatisch op (dit kan even duren)
- het volgende scherm wordt automatisch weergegeven

6.4.6f

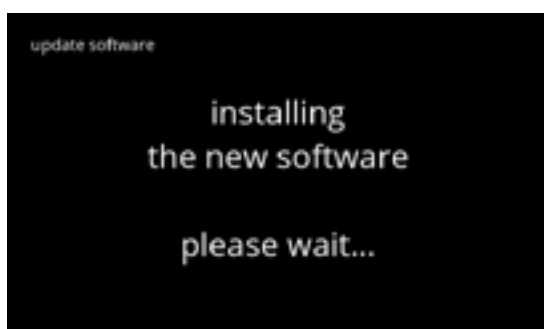

Informatiescherm:

- het drankkeuzescherm wordt weergegeven wanneer de software is geïnstalleerd

### 6.4.7 Machinelogbestand exporteren

In dit menu wordt het logbestand van de machine naar een bestand geëxporteerd. Het rapport bestaat uit doseringstellers (gratis en betaald), waarschuwings- en foutmeldingen.



6.4.7

Exporteren van het machinelogbestand:

- plaats een USB-stick
  - ▶ *Als er geen USB-stick in de machine zit, wordt deze optie uitgediijst.*
- druk op "machinelogbestand exporteren" om te bevestigen
- druk op ◀ of ▶ om door het softwaremenu te scrollen

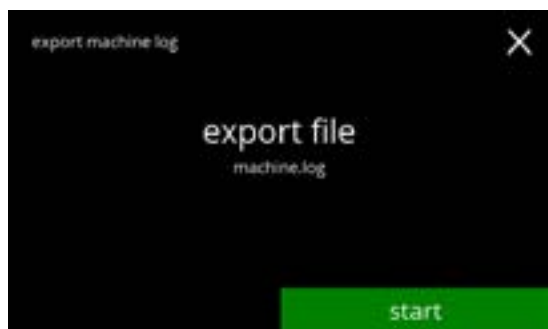

6.4.7a

Exporteer het logbestand van de machine:

- druk op **starten** om de export te beginnen



6.4.7b

Voortgangsscherm:

- wacht tot het proces klaar is
- druk op **annuleren** om te onderbreken

Informatieschermen:

- scherm [6.4.7](#) wordt na een paar seconden getoond



6.4.7c

### 6.4.8 Software update geschiedenis

In dit menu wordt de software geschiedenis getoond.





De volgende softwaregeschiedenis wordt getoond met itemnummer, versie, datum en tijd:

- productsoftware (HMI)
- I/O-board software
- touch-software
- Wifi/Bluetooth
- bussystemen (indien aangesloten)

Het updatelogbestand kan tot 50 items bevatten, de laatste update wordt het eerst getoond.



Informatieschermen:

- druk op  of  om de geschiedenis van de updates op te vragen
- druk op  of  om door het softwaremenu te scrollen

6.4.8

## 6.5 Online informatie

Online-informatie kan worden verkregen via de QR-code die op het scherm wordt getoond. Selecteer een van de beschikbare opties:

- druk op **<** of **>** om de volgende optie van het "online info menu" te selecteren
- druk op het "tekstveld" om het volgende niveau voor dat menu te selecteren
- druk op **✕** om terug te gaan naar de [hoofdstuk 6. Programmeermenu op blz.15](#)

6.5.1



Online informatie:

- druk op "online info" om te bevestigen
- druk op **<** of **>** om door het machinemenu te scrollen

6.5.1a

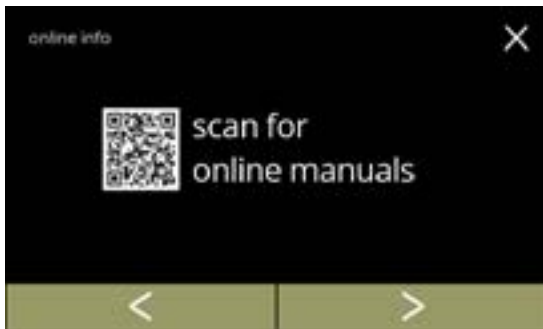

Online handleidingen:

- druk op **<** of **>** om door de beschikbare QR-codes te scrollen
- scan de QR-code om de nieuwste online handleiding(en) te downloaden

6.5.1b

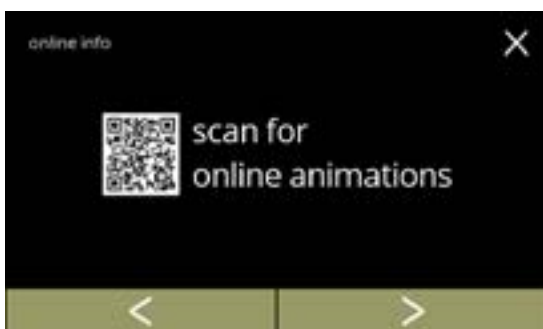

Online animaties:

- druk op **<** of **>** om door de beschikbare QR-codes te scrollen
- scan de QR-codes om de nieuwste online animatie(s) te downloaden

## 7. Waarschuwingen en foutmeldingen

### 7.1 Waarschuwingen

Waarschuwingen worden gebruikt om u op de hoogte te brengen van een toestand die de correcte werking van de Bolero kan verhinderen. In het algemeen worden waarschuwingen getoond na het selecteren van drank.

- ▶ De meldingen (Mxxx) en waarschuwingen (Wxxx) worden gedurende 30 seconden getoond en keren daarna terug naar het beginscherm.
  - » een melding is een positieve bevestiging van een gebruikersactie.
  - » een waarschuwing wijst op een probleem of mogelijk schadelijke toestand.



Voorbeeldscherm van een waarschuwing  
Deze meldingen worden opgeslagen in een logbestand ([§6.4.3 op blz.111](#)).

7.1a

melding	omschrijving	actie
W001	temperatuursensor buiten bereik	<ul style="list-style-type: none"> <li>• geen actie vereist, verdwijnt na een paar seconden, wordt na 3 keer E002</li> </ul>
W002	temperatuur te hoog	<ul style="list-style-type: none"> <li>• geen actie vereist, verdwijnt na een paar seconden</li> </ul>
W003	temperatuur stijgt niet terwijl relais is ingeschakeld	<ul style="list-style-type: none"> <li>• geen actie vereist, verdwijnt na een paar seconden, wordt na 3 meldingen, binnen een bepaalde tijd, E004</li> </ul>
W004	canistermotor niet gedetecteerd	<ul style="list-style-type: none"> <li>• annuleer het bericht op het scherm</li> <li>» als de fout blijft bestaan, neem dan contact op met uw dealer</li> </ul>
W005	<i>niet gebruikt</i>	
W006	mengbekers moeten worden gespoeld	<ul style="list-style-type: none"> <li>• annuleer het bericht op het scherm</li> <li>» reing het mengsysteem, zie <a href="#">§6.1.1 op blz.17</a></li> </ul>
W007	machine moet binnenkort worden ontkalkt	<ul style="list-style-type: none"> <li>• annuleer het bericht op het scherm</li> <li>» bereidt u voor dat de machine ontkalkt moet worden</li> </ul>
W008	machine moet nu worden ontkalkt	<ul style="list-style-type: none"> <li>• annuleer het bericht op het scherm (de waarschuwing verschijnt na elke uitgifte van een drank)</li> <li>» ontkalk de machine, zie <a href="#">§6.1.2 op blz.19</a></li> </ul>

melding	omschrijving	actie
W009	waterfilter moet binnenkort worden vervangen	<ul style="list-style-type: none"> <li>• annuleer het bericht op het scherm</li> <li>» bereidt u voor dat het waterfilter vervangen moet worden</li> </ul>
W010	waterfilter moet nu worden vervangen	<ul style="list-style-type: none"> <li>• annuleer het bericht op het scherm</li> <li>» vervang het waterfilter en geef dat aan in <a href="#">§6.1.3 op blz.26</a></li> </ul>
M011	verbinding met betaalapparaat geslaagd	<ul style="list-style-type: none"> <li>• geen actie vereist, verdwijnt na een paar seconden</li> </ul>
W012	verbinding met betaalapparaat mislukt	<ul style="list-style-type: none"> <li>• geen directe actie vereist, verdwijnt na een paar seconden</li> <li>» controleer de verbindingen en start de machine opnieuw</li> <li>» als de fout blijft bestaan, neem dan contact op met uw dealer</li> </ul>
W013 - W019	<i>niet gebruikt</i>	
W020	<p>contacteer uw dealer voor preventief onderhoud, <b>dit geldt alleen voor de Bolero's met een serienummer lager dan 10046245</b></p>	<p>het bericht op het scherm opnieuw instelt, zal het bericht verschillende keren terugkeren waarna het E026 wordt</p>

## 7.2 Foutmeldingen

Foutmeldingen verschijnen wanneer een fout wordt gedetecteerd door het besturingssysteem van de machine.

Als de fout actief is en door de gebruiker wordt opgeheven, gaat de machine uit de veilige modus en probeert te herstellen. Als de fout niet wordt opgeheven door opnieuw te proberen, verschijnt de fout opnieuw.

► *Als de foutmelding terugkeert na de juiste actie, neem dan contact op met uw dealer.*



Voorbeeldscherm van een foutmelding. Deze foutmeldingen worden opgeslagen in een logbestand ([§6.4.2 op blz.110](#)).

7.2a

code	omschrijving	actie
E001	temperatuur stijgt terwijl relais is uitgeschakeld	• annuleer het bericht op het scherm
		» als de fout blijft bestaan, neem dan contact op met uw dealer
E002	temperatuursensor buiten bereik	• annuleer het bericht op het scherm
		» als de fout blijft bestaan, neem dan contact op met uw dealer
E003	magneetventiel onverwacht geopend	• annuleer het bericht op het scherm
		» als de fout blijft bestaan, neem dan contact op met uw dealer
E004	temperatuur stijgt niet terwijl relais is ingeschakeld	• annuleer het bericht op het scherm
		» als de fout blijft bestaan, neem dan contact op met uw dealer
E005	storing waterselector	• annuleer het bericht op het scherm
		» als de fout blijft bestaan, neem dan contact op met uw dealer

code	omschrijving	actie
E006	storing watertoevoer	• annuleer het bericht op het scherm, als de fout zich herhaalt, verifieer dan het volgende:
		» controleer of de waterkraan open staat
		» controleer of de watertoevoerslang niet geknikt is
		» controleer of er water uit de waterkraan komt
E007	<i>niet gebruikt</i>	
E008	bussysteem communicatiefout	• annuleer het bericht op het scherm
		» als de fout blijft bestaan, neem dan contact op met uw dealer
E009	storing pompmotor	• annuleer het bericht op het scherm
		» als de fout blijft bestaan, neem dan contact op met uw dealer
E010	mixermotor niet gedetecteerd	• annuleer het bericht op het scherm, als de fout zich herhaalt, verifieer dan het volgende:
		» controleer of het mengsysteem schoon en niet verstopt is
		» als de fout blijft bestaan, neem dan contact op met uw dealer
E011	storing canistermotor	• annuleer het bericht op het scherm, als de fout zich herhaalt, verifieer dan het volgende:
		» verwijder het canister en probeer het opnieuw
		» verwijder het ingrediënt uit het canister en probeer het opnieuw
		» als de fout blijft bestaan, neem dan contact op met uw dealer
	<p>► <i>E011 kan niet door de hardware worden gedetecteerd wanneer de canistermotor op zeer lage snelheid draait, d.w.z. wanneer zeer kleine hoeveelheden ingrediënten worden afgegeven, wat gewoonlijk het geval is voor recepten met een zeer lage ingrediënt/water ratio.</i></p>	
E012	muntmechanisme ontbreek	• annuleer het bericht op het scherm, als de fout zich herhaalt, verifieer dan het volgende:
		» controleer of het muntmechanisme correct is aangesloten
		» als de fout blijft bestaan, neem dan contact op met uw dealer

code	omschrijving	actie
E013	muntmechanisme defect	• annuleer het bericht op het scherm, als de fout zich herhaalt, verifieer dan het volgende:
		» controleer of het muntmechanisme correct is aangesloten
E014	muntmechanisme geblokkeerd	• annuleer het bericht op het scherm, als de fout zich herhaalt, verifieer dan het volgende:
		» controleer het muntmechanisme op eventuele blokkades
E015	muntmechanisme gesaboteerd	• annuleer het bericht op het scherm, als de fout zich herhaalt, verifieer dan het volgende:
		» controleer het muntmechanisme op eventuele beschadigingen
E016	muntmechanisme communicatiefout	• annuleer het bericht op het scherm, als de fout zich herhaalt, verifieer dan het volgende:
		» controleer of het muntmechanisme correct is aangesloten
E017	muntmechanisme algemene fout	• annuleer het bericht op het scherm, als de fout zich herhaalt, verifieer dan het volgende:
		» controleer of het muntmechanisme correct is aangesloten
E018	apparaat zonder contant geld algemene fout	• annuleer het bericht op het scherm, als de fout zich herhaalt, verifieer dan het volgende:
		» controleer of het muntmechanisme correct is aangesloten
E019	communicatiefout kopdetectie	• annuleer het bericht op het scherm, als de fout zich herhaalt, verifieer dan het volgende:
		» controleer of de kopdetectie correct werkt (zie scherm <a href="#">6.1.9c op blz.42</a> )
		» als de fout blijft bestaan, neem dan contact op met uw dealer
E020 - E025	<i>niet gebruikt</i>	
E026	contacteer uw dealer voor noodzakelijk onderhoud, <b>dit geldt alleen voor de Bolero's met een serienummer lager dan 10046245</b>	• annuleer het bericht op het scherm, neem contact op met uw dealer voor noodzakelijk onderhoud (de foutmelding zal vaker voorkomen dan de eerdere waarschuwing melding W020)

### 7.3 Overige problemen

Naast de in de machine aanwezige berichten en fouten kan een aantal andere problemen ontstaan; deze problemen worden onderstaand beschreven.

Beschrijving van het probleem	Mogelijke oorzaak	Controleer de volgende onderdelen	
drank te slap	poeder in de ingrediëntcanister bijna op	• Ingrediëntbak	
	sterkte niet goed	• pas de instellingen van de drank in de recepteditor aan » neem als de fout niet verdwijnt contact op met de dealer	
drank te sterk	sterkte niet goed	• pas de instellingen van de drank in de recepteditor aan » neem als de fout niet verdwijnt contact op met de dealer	
geen water gedoseerd	slang geblokkeerd	• neem contact op met de dealer	
mixerunit verstopt	mixerunit niet gereinigd	• reinig de mixerunit	
	te veel poeder	• controleer de adviesdosering op de verpakking van het poeder en weeg de te gebruiken hoeveelheid poeder met een weegschaal	
	gebruik van poeder dat niet geschikt is voor verkoopautomaten	• gebruik poeder dat geschikt is voor verkoopautomaten	
	pomp verkeerd gekalibreerd		• kalibreer de pomp (beschikbaarheid is afhankelijk van de PIN-instelling)
			• neem contact op met de dealer
	mixer defect of ontbreekt	• controleer de mixer	
	mixerunit beschadigd	• controleer de mixerunit	
ventilatorrotor draait niet	• reinig de ventilatorrotor en de behuizing of verwijder een eventuele blokkering » neem als de fout niet verdwijnt contact op met de dealer		

Beschrijving van het probleem	Mogelijke oorzaak	Controleer de volgende onderdelen
water loopt over vanuit de mixerunit	pomp verkeerd gekalibreerd	<ul style="list-style-type: none"> <li>• kalibreer de pomp (beschikbaarheid is afhankelijk van de PIN-instelling)</li> <li>• neem contact op met de dealer</li> </ul>
	mixerkom verstopt	<ul style="list-style-type: none"> <li>• mixerkom, zie het hierboven beschreven probleem <ul style="list-style-type: none"> <li>» neem als de fout niet verdwijnt contact op met de dealer</li> </ul> </li> </ul>
mixerunit lekt	mixerkomafdichting lekt	<ul style="list-style-type: none"> <li>• reinig de gehele mixerunit <ul style="list-style-type: none"> <li>» neem als de fout niet verdwijnt contact op met de dealer</li> </ul> </li> </ul>
geen schuim op de drank	mixersnelheid niet correct	<ul style="list-style-type: none"> <li>• stel de mixersnelheid af (beschikbaarheid is afhankelijk van de PIN-instelling) <ul style="list-style-type: none"> <li>» neem als de fout niet verdwijnt contact op met de dealer</li> </ul> </li> </ul>
	type instancingrediënt	<ul style="list-style-type: none"> <li>• probeer een ander instancingrediënt</li> </ul>
te veel schuim op de drank	mixersnelheid niet correct	<ul style="list-style-type: none"> <li>• stel de mixersnelheid af (beschikbaarheid is afhankelijk van de PIN-instelling) <ul style="list-style-type: none"> <li>» neem als de fout niet verdwijnt contact op met de dealer</li> </ul> </li> </ul>
niet genoeg water gedoseerd	kalk in het watersysteem	<ul style="list-style-type: none"> <li>• ontkalk de machine <ul style="list-style-type: none"> <li>» neem als de fout niet verdwijnt contact op met de dealer</li> </ul> </li> </ul>
ventilatorrotor loopt niet	ventilator niet gereinigd	<ul style="list-style-type: none"> <li>• reinig de ventilatorrotor en de behuizing of verwijder een eventuele blokkering <ul style="list-style-type: none"> <li>» neem als de fout niet verdwijnt contact op met de dealer</li> </ul> </li> </ul>
water in verkeerde uitloop gedoseerd	kalk in waterselector	<ul style="list-style-type: none"> <li>• ontkalk de machine <ul style="list-style-type: none"> <li>» neem als de fout niet verdwijnt contact op met de dealer</li> </ul> </li> </ul>
machine wordt niet ingeschakeld	schakelaar niet ingeschakeld	<ul style="list-style-type: none"> <li>• schakel de schakelaar aan de achterzijde in</li> </ul>
	geen voeding	<ul style="list-style-type: none"> <li>• controleer de voeding <ul style="list-style-type: none"> <li>» neem als de fout niet verdwijnt contact op met de dealer</li> </ul> </li> </ul>
bericht veiligheidscircuit onderbroken op display	deur en deksel niet gesloten	<ul style="list-style-type: none"> <li>• sluit eerst het deksel en vervolgens de deur</li> </ul>
	servicesleutel niet geplaatst	<ul style="list-style-type: none"> <li>• plaats de servicesleutel <ul style="list-style-type: none"> <li>» Neem als de fout niet verdwijnt contact op met de dealer</li> </ul> </li> </ul>

Beschrijving van het probleem	Mogelijke oorzaak	Controleer de volgende onderdelen
touchscreendisplay reageert soms niet	touchscreen vervuild	<ul style="list-style-type: none"><li>• schakel de machine uit en reinig het touchscreen met een vochtige doek<ul style="list-style-type: none"><li>▶ <i>Gebruik geen bijtende reinigingsmiddelen.</i><ul style="list-style-type: none"><li>» neem als de fout niet verdwijnt contact op met de dealer</li></ul></li></ul></li></ul>
kop wordt niet herkend terwijl de 'kop detectie kit' is installeerd	kop is te doorzichtig sensor scherm vies	<ul style="list-style-type: none"><li>• controleer of de kopdetectie correct werkt (zie scherm <a href="#">6.1.9c op blz.42</a>)</li><li>• schakel de machine uit en reinig het sensorscherm met een vochtige doek<ul style="list-style-type: none"><li>▶ <i>Gebruik geen agressieve schoonmaakmiddelen.</i></li></ul></li></ul>
	kopdetectie is uitgeschakeld	<ul style="list-style-type: none"><li>• activeer de kopdetectie, zie <a href="#">§6.3.6 op blz.93</a><ul style="list-style-type: none"><li>» neem als de fout niet verdwijnt contact op met de dealer</li></ul></li></ul>

## 8. Appendix

### 8.1 Filterinformatie en waterhardheid

	erg zacht	zacht	gemiddeld	matig	hard
°dH	0 - 4	4 - 8	8 - 12	12 - 18	18 - 30
°fH/°TH	0 - 7	7 - 15	15 - 22	22 - 32	32 - 54
°e / Clark	0 - 5	5 - 10	10 - 15	15 - 23	23 - 38
mmol/l	0 - 0.72	0,72 - 1.43	1.43 - 2.15	2.15 - 3.22	3.22 - 5.37
ontkalken	2000 l.	1500 l.	1000 l.	500 l.	250 l.

► De capaciteit van een waterfilter hangt af van het type en de hardheid van het water ter plaatse.

► Zie [§6.1.6 op blz.32](#) om de waterhardheid in te stellen.

### 8.2 Functie deurschakelaar

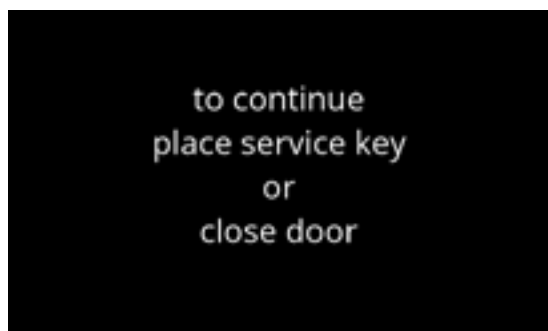

Als de deur opengaat, wordt de veiligheidsschakelaar geactiveerd en verschijnt er een bericht.

De volgende hardware wordt inactief:

- Alle mixers
- Alle bussen
- Boiler
- apparaten die op de 24V beveiliging van het bussysteem zijn aangesloten

► Wanneer de deurschakelaar wordt geactiveerd tijdens het doseren van een drank, wordt de dosering geannuleerd en wordt het mengsysteem gereinigd door een naspoeling.

### 8.3 Basis configuraties per machine

**Bolero 32**

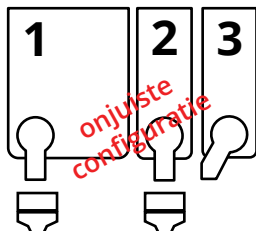
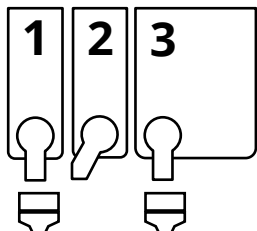

**Bolero 33**

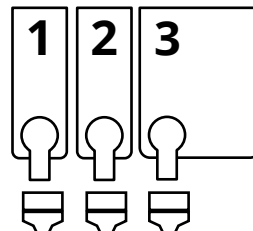

**Bolero 43**

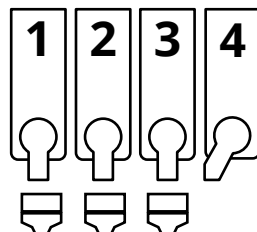

## 8.4 PIN-code beveiligingsinstellingen

In de onderstaande tabel staan de beschikbare menu-opties die bij de PIN-codes horen. Als er *geen* PIN-code is ingesteld, zijn alle menu-opties beschikbaar en moet de tabel worden genegeerd.

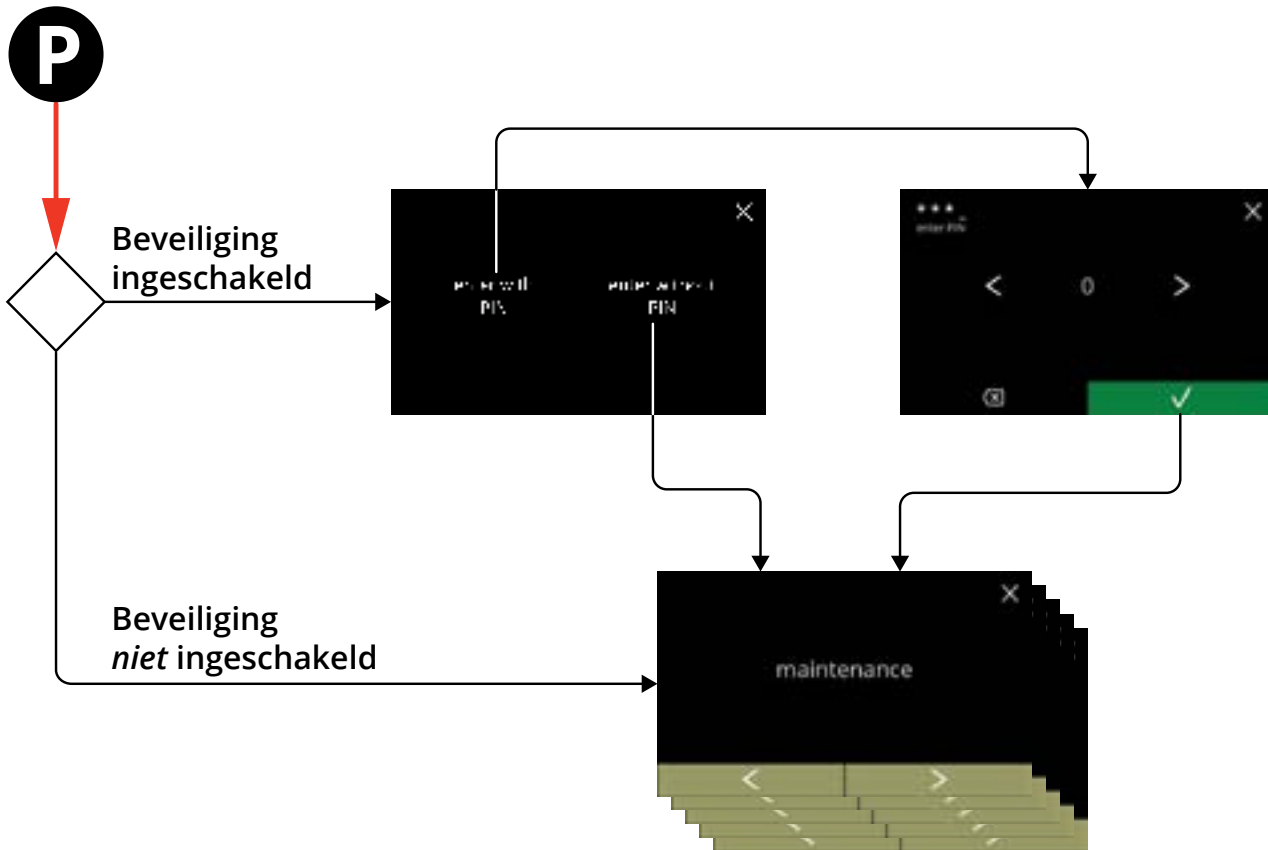

Paragraaf	Menu naam	PIN 1	PIN 2	zonder PIN
6.	<i>Programmeermenu</i>	✓	✓	✓
6.1	<b>Onderhoudsmenu</b>	✓	✓	✓
6.1.1	Het mengsysteem spoelen	✓	✓	✓
6.1.2	Ontkalken	✓	✓	✓
6.1.3	Waterfilterbeheer	✓	✓	✓
6.1.4	Sneltoets spoelfunctie	✓	✓	✗
6.1.5	Schoonmaakbeheer	✓	✓	✗
6.1.6	Ontkalkingsbeheer	✓	✓	✗
6.1.7	Canister kalibratie	✓	✓	✗
6.1.8	Pomp kalibratie	✓	✗	✗
6.1.9	Inputtest	✓	✗	✗
6.1.10	Outputtest	✓	✗	✗
6.1.11	Reinigingsinstructies	✓	✓	✓
6.1.12	Tellerstanden	✓	✓	✓
	dagtellers resetten	✓	✓	✓
	alle tellers resetten	✓	✗	✗

Paragraaf	Menu naam	PIN 1	PIN 2	zonder PIN
<b>6.2</b>	<b>Drankenmenu</b>	✓	✓	✗
6.2.1	Drank toevoegen aan scherm	✓	✓	✗
6.2.2	Dranknaam wijzigen	✓	✓	✗
6.2.3	Drankafbeelding wijzigen	✓	✓	✗
6.2.4	Drankprijs wijzigen	✓	✓	✗
6.2.5	Recepten	✓	✓	✗
	recepteditor	✓	✓	✗
	receptbouwer	✓	✓	✗
	recept verwijderen	✓	✓	✗
6.2.6	Ingrediënten voor de canisters selecteren	✓	✓	✗
6.2.7	Ingrediëntnaam wijzigen	✓	✓	✗
6.2.8	Aanpassen dranksterkte	✓	✓	✗
6.2.9	Standaard volume instellen	✓	✓	✗
<b>6.3</b>	<b>Machinemenu</b>	✓	✓	✗
6.3.1	Datum	✓	✓	✗
6.3.2	Tijd	✓	✓	✗
6.3.3	Taal	✓	✓	✗
6.3.4	Schermb beveiligingsbeheer	✓	✓	✗
6.3.5	Achtergrond	✓	✓	✗
6.3.6	Kop detectie (optioneel)	✓	✓	✗
6.3.7	Helderheid van het scherm	✓	✓	✗
6.3.8	Geluidssterkte feedback	✓	✓	✗
6.3.9	Boilertemperatuur	✓	✓	✗
6.3.10	Energiespaarstand (ECO)	✓	✓	✗
6.3.11	Beveiligingsinstellingen	✓	✓	✗
6.3.12	Aangesloten apparaten	✓	✓	✗
6.3.13	Terugzetten naar fabrieksinstellingen	✓	✗	✗
<b>6.4</b>	<b>Softwaremenu</b>	✓	✓	✓
6.4.1	Machine en software informatie	✓	✓	✓
6.4.2	Foutengeschiedenis	✓	✓	✗
6.4.3	Waarschuwingsgeschiedenis	✓	✓	✗
6.4.4	Machine-instellingen importeren	✓	✗	✗
6.4.5	Machine-instellingen exporteren	✓	✗	✗
6.4.6	Software bijwerken	✓	✗	✗
6.4.7	Machinelogbestand exporteren	✓	✗	✗
6.4.8	Software update geschiedenis	✓	✗	✗
<b>6.5</b>	<b>Online informatie</b>	✓	✓	✓

► Menu-items die met PIN-codes zijn beveiligd, worden grijs weergegeven, zie §6.3.11 op blz.99 voor het instellen van de PIN-codes.

## 8.5 Kopdetectie

De machine begint pas met het bereiden van dranken als er een kopje wordt gedetecteerd.

► *Het bereiden van een drank stopt als de beker wordt verwijderd.*

### 8.5.1 Drinkselectie in combinatie met kopdetectie

#### Scenario 1:

1. de klant kiest een drank
2. de machine toont de klant waar hij de beker moet plaatsen
3. de klant plaatst de beker op de aangegeven positie
4. de machine detecteert de beker in de juiste positie
5. de machine begint de drank te bereiden
6. de beker wordt verwijderd voordat de drankuitgifte klaar is

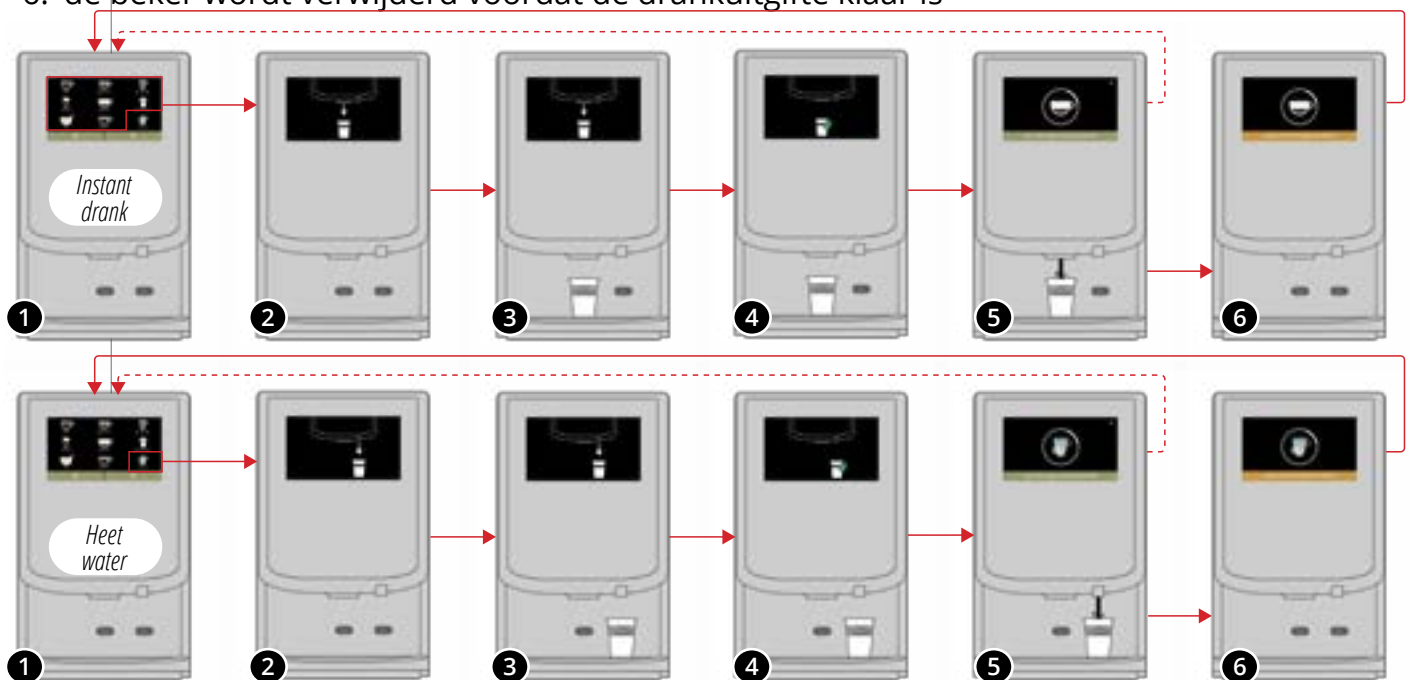

**Scenario 2:**

1. dranken selectie scherm
2. de klant plaatst de beker
3. de klant kiest een drank, de machine detecteert de beker in de juiste positie
4. de machine begint de drank te bereiden
5. de beker wordt verwijderd voordat de drankuitgifte klaar is

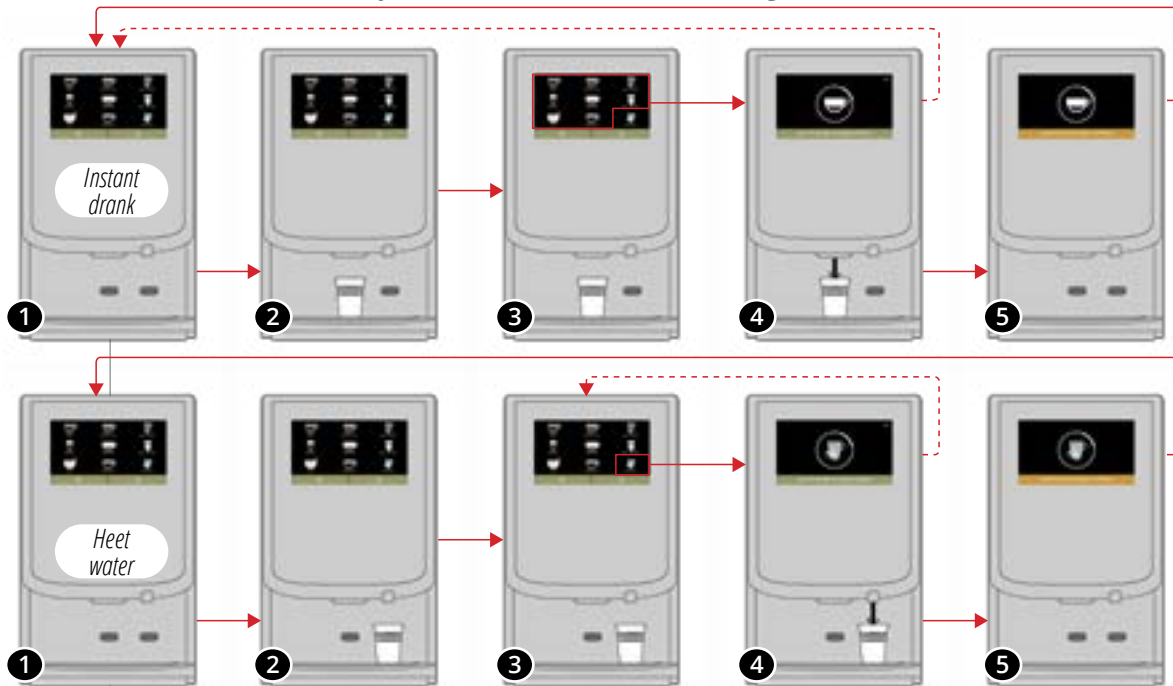

**Scenario 3**

1. de klant plaatst de beker in de verkeerde positie en kiest een drank
2. de machine detecteert de beker maar in een verkeerde positie (een beker wordt afwisselend in de verkeerde 2a en in de juiste 2b positie getoond)
3. de klant herpositioneert de beker, de machine detecteert de beker in de juiste positie
4. de machine begint de drank te bereiden
5. de beker wordt verwijderd voordat de drankuitgifte klaar is

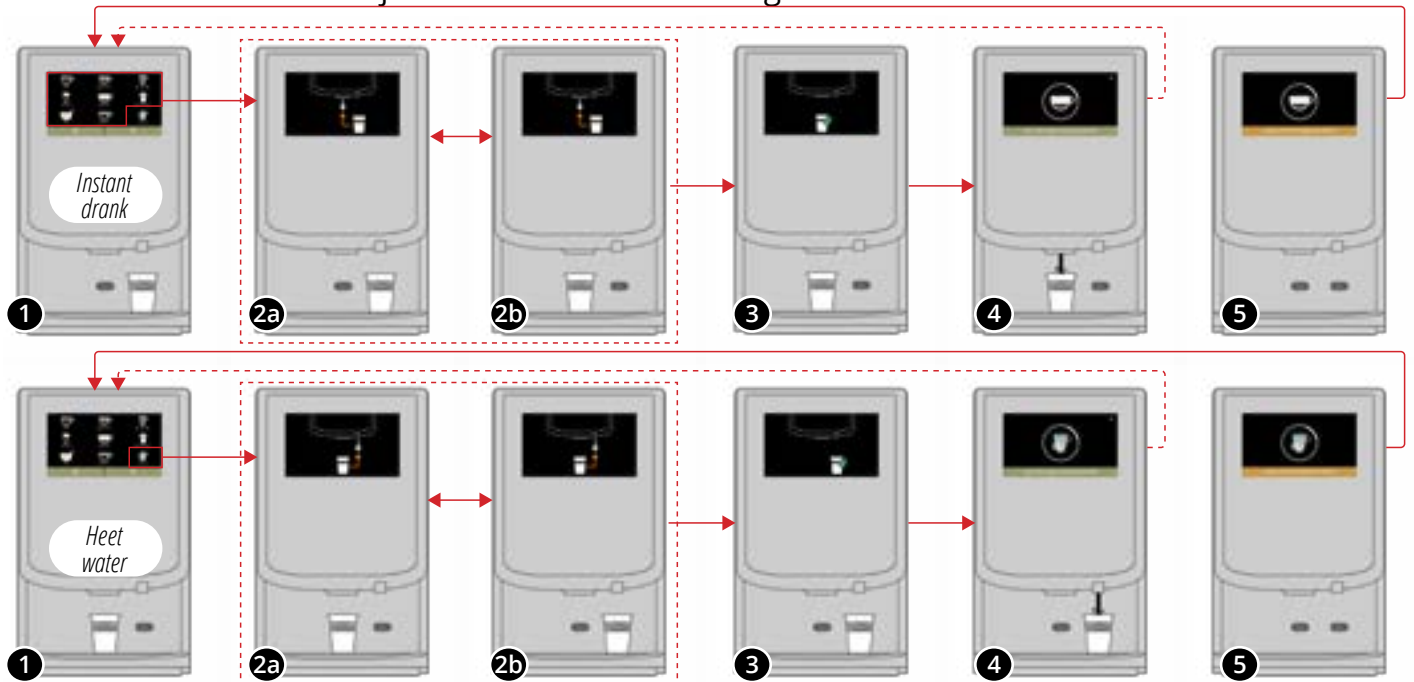

## 8.5.2 Drankselectie in combinatie met kopdetectie en een betaalsysteem

- ▶ *Het bereiden van een drank stopt als de beker wordt verwijderd.*
- ▶ *Als de klant de beker verwijdert voordat de bereiding is voltooid met een aangesloten betalingssysteem, is dat hetzelfde als een annulering van een betaalde drank.*

<p><b>Scenario 1a + betaalsysteem:</b></p>	<p><b>Scenario 1b + betaalsysteem:</b></p>
<ol style="list-style-type: none"> <li>1. de klant kiest een drank</li> <li>2. de machine vraagt de klant om te betalen</li> <li>3. de klant doet de betaling</li> <li>4. de machine toont de klant waar hij de beker moet plaatsen</li> <li>5. de klant plaatst de beker in de juiste positie</li> <li>6. de machine detecteert de beker in de juiste positie</li> <li>7. de machine begint de drank te bereiden</li> </ol>	<ol style="list-style-type: none"> <li>8. de klant voert geld in</li> <li>9. de machine toont het saldo</li> <li>10. de klant kiest een drank</li> <li>11. de machine toont de klant waar hij de beker moet plaatsen</li> <li>12. de klant plaatst de beker in de juiste positie</li> <li>13. de machine detecteert de beker in de juiste positie</li> <li>14. de machine begint de drank te bereiden</li> </ol>
<p><b>Scenario 2a + betaalsysteem:</b></p>	<p><b>Scenario 2b + betaalsysteem:</b></p>
<ol style="list-style-type: none"> <li>15. de klant plaatst de beker in de juiste positie</li> <li>16. de klant kiest een drank</li> <li>17. de machine vraagt de klant om te betalen</li> <li>18. de klant doet de betaling</li> <li>19. de machine begint de drank te bereiden</li> </ol>	<ol style="list-style-type: none"> <li>20. de klant voert geld in</li> <li>21. de machine toont het saldo</li> <li>22. de klant plaatst de beker in de juiste positie</li> <li>23. de klant kiest een drank</li> <li>24. de machine begint de drank te bereiden</li> </ol>
<p><b>Scenario 3a + betaalsysteem:</b></p>	<p><b>Scenario 3b + betaalsysteem:</b></p>
<ol style="list-style-type: none"> <li>25. de klant plaatst de beker</li> <li>26. de klant kiest een drank</li> <li>27. de machine vraagt de klant om te betalen</li> <li>28. de klant doet de betaling</li> <li>29. de machine detecteert de beker maar in een verkeerde positie</li> <li>30. de machine toont de klant om de beker te verplaatsen</li> <li>31. de klant herpositioneert de beker</li> <li>32. de machine laat zien dat de beker nu in de juiste positie is gedetecteerd</li> <li>33. de machine begint de drank te bereiden</li> </ol>	<ol style="list-style-type: none"> <li>34. de klant voert geld in</li> <li>35. de machine toont het saldo</li> <li>36. de klant plaatst de beker</li> <li>37. de klant kiest een drank</li> <li>38. de machine detecteert de beker maar in een verkeerde positie</li> <li>39. de machine toont de klant om de beker te verplaatsen</li> <li>40. de klant herpositioneert de beker</li> <li>41. de machine laat zien dat de beker nu in de juiste positie is gedetecteerd</li> <li>42. de machine begint de drank te bereiden</li> </ol>

## 8.6 Speciale functies

Met behulp van een "geheime toetsencombinatie" kunnen speciale functies worden geactiveerd.

### 8.6.1 Annuleren drank aan-/uitzetten

Zie [§6.3.12 Aangesloten apparaten op blz.104](#).

- *De reden hiervoor is dat de klant kan kiezen of het drankje al dan niet kan worden geannuleerd wanneer een betalingssysteem is aangesloten.*

### 8.6.2 Sneltoets spoelen



Door 5 seconden op de S M L toets van het drankkeuzescherf te drukken, wordt onmiddellijk de snelle spoeling geactiveerd met 90 ml (heet water) per mengsysteem.

- *Om deze functie in te stellen, zie [§6.1.4 Sneltoets spoelfunctie op blz.29](#).*



